

KASUTAJA KÄSIRAAMAT

# REXTON

## Soovituslikud vedelikud ja määrdeained

Kirjeldused		Maht	Tehnilised andmed	
Mootoriõli	D22DTR	≈ 6,0ℓ	Kvaliteet: KG Mobility originaalõli või ACEA C2 SAE 0W -30 -30 mootoriõli	
	G20DTR	≈ 5,0ℓ	Kvaliteet: KG Mobility originaalõli või ACEA C2 SAE 0W -30 -30 mootoriõli	
Kabamiidilahas	D22DTR	≈ 20,0ℓ	ISO 22241 või DIN 70070	
Mootori jahutusvedelik	D22DTR	≈ 10,2ℓ	KG Mobility originaal jahutusvedelik Antifriis SYC-1025, Anti-Freeze:vesi = 50:50	
	G20DTR	≈ 11,0ℓ	ORGAANILISE HAPPE TÜÜP, VÄRV: SININE	
Automaatkäigukasti vedelik	6A/T	≈ 9,6ℓ	KG Mobility originaalõli (NWS-9638)	
	8A/T	≈ 9,1ℓ	HYUNDAI TRANSYS GENUINE ATF SP-IV-RR (GS CALTES SP-IV-RR)	
Manuaalkäigukasti vedelik	6M/T	≈ 2,2ℓ	KG Mobility originaalõli (HD MTF 75W/85 (SHELL) või HK MTF 75W/85 (SK))	
Käigukasti õli	Part Time	≈ 1,4ℓ	KG Mobility originaalõli (ATF DEXRON II või III)	
Teljeõli	Ees		≈ 1,4ℓ	KG Mobility originaalõli (API GL-5 & SAE 80W/90)
		Taga	Jäik	≈ 2,0ℓ
	IRS		Mitte-LD	≈ 1,6ℓ
		LD	≈ 1,4ℓ	
Piduri-/siduriõli		Vastavalt vajadusele	KG Mobility originaalõli (DOT4)	
Roolivõimendi vedelik		≈ 1,1ℓ	KG Mobility originaalõli (S-PSF4) * TOTAL FLUIDE DA (ainult äärmuslik külm)	

D22DTR: Diisel 2.2, G20DTR: Bensiinimootor 2.0



### Hoiatus

- Kasutage ainult KG Mobility poolt soovitatud vedelikke ja määrdeaineid.
- Ärge segage kokku eri tüüpi ja kaubamärgiga õlisid ning vedelikke. See võib tekitada kahjustusi.
- Vedelike lisamisel või vahetamisel hoidke ettenähtud tasemeid.

### Märkus

- Antifriisi segu suhe auto tarnimise ajal on 45%.

## Eessõna

Selles osas on äratoodud kasulik teave kasutaja käsiraamatu lugemiseks.

Ära on toodud teave kasutatud märgistuste , auto erinevate disainide ja perioodilise kontrollimise kohta.

## **Täname, et ostsite Rextoni.**

Teie poolt valitud Rexton on eriti turvaline ja kvaliteetne uusima tehnoloogiaga auto. KG Mobility Corporation on viinud läbi ja algatanud pidevaid uurimise- ning arengutegevusi.

Palun lugege see kasutaja käsiraamat enne Rextoniga sõitmist hoolikalt läbi. Auto tehnilisi eeliseid kasutades saate te sõita ohutult ja säästlikult.

Me oleme end pühendanud sellele, et saaksite Rextoniga alati meeldivalt ja ohutult sõita.



## Kasutaja käsiraamatu eesmärk ja kasutamine

See kasutusjuhend annab teavet auto tehniliste andmete ja funktsioonide kohta ning tähtsat teavet turvalisuse osas, kaasa arvatud ettevaatusabinõud ja hoiatused ohtuaks sõiduks ning auto õigeks hoolduseks.

- Kõik selle kasutaja käsiraamatu kirjeldused, pildid ja joonised põhinevad selle dokumendi ettevalmistamise ajal kehtival materjalidel. Tehniliste andmete (valikute) ja funktsioonide muudatuste korral võib sisu erineda auto tegelikkusest.
- Selle kasutaja käsiraamatu ettevalmistamisel on võetud aluseks kõik auto spetsifikatsioonid (valikud). Seetõttu ei pruugi kõik kirjeldused puudutada teie autot.

Kuna mõned valikud või valikpaketid võivad sõltuvalt auto müügikohast ja disaini muudatustest olla lisatud või kustutatud, pidage meeles, et lepingu allakirjutamisel paigaldatud lisad on paigaldatud enne, kui hakkate sead käsiraamatut lugema.

Ohutu sõidu ja auto parima toimimise tagamiseks lugege see kasutaja käsiraamat hoolikalt enne autoga sõitmise alustamist läbi.

## Selles kasutaja käsiraamatus kasutatud märgistused



Näitab ohtlikku situatsiooni (OHTLIK), mis võib tuua kaasa surma või tõsise vigastuse.

Seda peab juhi ja teiste reisijate ohutuseks järgima.



Näitab ohtlikku olukorda (HOIATUS), mis võib tuua kaasa surma või tõsise vigastuse.

Seda peab juhi ja teiste reisijate ohutuseks järgima.



Näitab ohtlikku olukorda (ETTEVAATUST), mis võib tekitada keskmisi või väiksemaid vigastusi või olukorda, mis võib autot kahjustada.

Seda peab järgima juhi ja teiste reisijate ohutuseks ning auto kaitsmiseks.



Seda kasutatakse auto ja sõiduga seotud lisateabe andmiseks või toimingute kirjeldamiseks.



Seda kasutatakse vastavale kasulikule teabele viitamiseks.

## Disaini muutustest tingitud tehniliste andmete (valikuliste lisade) ja funktsioonide muutus

Disaini võidakse ilma etteatamata auto ohutuse ja toimivuse parandamiseks muuta. Seetõttu võidakse spetsifikatsioon (valikulised lisad) lisada või eemaldada või funktsioonid võivad muutuda.

Kasutaja käsiraamatus kirjeldatu võib teie autost erineda.

## Ärge kasutage auto osasid selleks mitte ettenähtud eesmärgil

Ärge kasutage auto osasid selleks mitte ettenähtud eesmärgil KG Mobility Corporation ei vastuta sellest tulenevate kahjustuste eest.

## Perioodiliste kontrollide tähtsus

Auto toimivuse säilitamiseks ja kasutaja pikendamiseks laske oma autot ettenähtud intervallidega kontrollida ning hooldada.

## KG Mobility volitatud teeninduskeskuste kasutamine

KG Mobility Corporation ei vastuta probleemide eest juhul, kui need on tekkinud hoolduse läbiviimise tõttu väljaspool Ssangyong volitatud teeninduskeskust.

# Sisukord

Sisukord on koostatud kolmes erinevas tüübis, mis võimaldab teil leida vajaliku info mugavalt ja kiiresti.

- Peatükkide tutvustus - saate iga peatüki sisu koheselt üle vaadata.
- Üksikasjalik sisukord - saate leida vajaliku info vastava peatüki täpsete pealkirjade järgi.
- Illustreeritud aine loend - saate vajaliku info leida piltide järgi ka siis, kui te täpseid nimetusi ei tea.

# Peatükkide tutvustus

Annab lühiülevaate igast peatükist.

## Sisukord

- Ära on toodud teave kasutatud märgistuste, auto erinevate disainide ja perioodilise kontrollimise kohta.

## 1. Auto teave ja ettevaatusabinõud

- Saate lugeda kasulikku teavet auto ohutuks ja mugavaks juhtimiseks ja haldamiseks.
- Antakse teavet auto identifitseerimise, tehnilise kirjelduse, enne sõitu alustamise kontrollpunktide, sõidu ajal kehtivate ettevaatusabinõude ning auto hooldusmeetodite osas.

## 2. Turvaseadmed

- Saate kontrollida teavet seadmete kohta, mis võimaldavad teil autot mugavalt ning arukalt juhtida ning kuidas sellised seadmeid kasutada.
- Selgitusi antakse turvavööde, imiku või väikelaste turvatooli, turvapatjade, vargusevastase- ja hoiatussüsteemi kohta.

## 3. Mugavusvarustus

- Saate kontrollida teavet seadmete kohta, mis võimaldavad teil autot mugavalt ning arukalt juhtida ning kuidas sellised seadmeid kasutada.
- Selgitusi antakse uste, istmete ja akende, aga ka mugavusvarustuse kohta, sh tagaluuk, erinevad tuled ja lambid, peeglid, kliimaseade, AV/ navigatsioon, panipaigad ja haagis.

## 4. Käivitamine ja sõitmine

- Siin on äratoodud teave ohutu sõidu jaoks vajalike põhiseadmete kohta ja mugavusvarustuse ning nende kasutamise kohta.
- Kirjeldatakse süütelülitit ja elektroonilist võtit, samuti juhti abistavaid süsteeme, nagu näidikuplokk, käigukang, nelikvedu, kiirusehoidja, lisa sõiduabi süsteeme, nagu pidurid ja autonoomne hädapidurdussüsteem, taga ja külje hoiatus, realt kõrvalekaldustmise hoiatussüsteem ning pidurdusabisüsteem.

## 5. Hädaolukorras

- Siit leiata kasulikku teavet hädaolukorras, millega võite sõidu ajal kokku puutuda.
- Ära on toodud teave hoiatuskolmnurga ja OVM-tööriistade õige kasutamise, tühja aku, mootori ülekuumenemise, tühja rehvi ja auto pukseerimise kohta. Samuti kirjeldatakse, kuidas käituda tulekahju, rohke lume, auto probleemide ja avarii korral.

## 6. Perioodiline kontrollimine ja hooldus

- Vajalikud perioodilised kontrollid ja hooldus hoiavad auto turvalisena ning tagavad meeldiva sõidu.

## Aineloend

- Siin on tähestikulises järjestuses mugavalt ära toodud teave tähtsate funktsioonide või kasutaja käsiraamatus sisalduvate teemade kohta.

Saate leida infot täpsete pealkirjade järgi.

## 1. Auto teave ja ettevaatusabinõud

**Teave ADRI paigaldamise ja teave esitamise kohta** ..... 1- 2

**Ettevaatusabinõud potentsiaalselt ohtlikele turvavõõga seotud toodetele** ..... 1- 3

**Ettevaatusabinõud avariist erinevate intsidentide ärahoidmiseks** ..... 1- 4

**Keskonnakaitse ettevaatusabinõud** ..... 1-5

**Vastavustunnistus** ..... 1-6

**Auto Identifitseerimine** ..... 1-9

Sertifitseerimine kleebis ..... 1-9

VIN-tunnus ..... 1-9

Mootori number ..... 1-9

**Mõõdud** ..... 1-10

Tehnilised andmed ..... 1-11

**Ettevaatusabinõud auto ümberehitamiseks ja konstruktsiooni muutmiseks** ..... 1- 15

**Enne sõidu alustamist** ..... 1- 17

Igapäevane kontrollimine ..... 1-17

Mootoriruumi kontrollimine ..... 1-17

Mootori jahutusvedeliku kontrollimine ..... 1-17

Mootoriõli kontrollimine ..... 1-17

Pidurivedeliku kontrollimine ..... 1-18

Roolivõimendi õli kontrollimine ..... 1- 18

Klaasipesuvedeliku kontrollimine ..... 1- 18

Turvavõõde kontrollimine ..... 1-18

Rehvide kontrollimine ..... 1-18

Näidikuploki kontrollimine ..... 1-19

Seisupiduri kontrollimine ..... 1-19

Pedaalide kontrollimine ..... 1-20

Juhiistme lähedalt puhastamine ..... 1- 20

Soovituslik sõiduasend ..... 1- 20

Istmete, peatoe, rooliratta ja peeglite

reguleerimine ..... 1- 20

Turvavõõ õigesti kinnitamine ..... 1- 21

**Ohutus ja ettevaatusabinõud sõidu ajal** ..... 1- 22

Joores, hajameelses ja uimases (4D)

olekus inimestele on juhtimine keelatud ..... 1- 22

Turvapadja ohutus ..... 1-22

Ettevaatusabinõud imikutele, lastele,

vanuritele või rasedatele ..... 1- 23

Imik või väikelaps tuleb alati tagaistmel koos turvavarustusega istuma panna ..... 1- 23

Suletud autos ei tohi magada ..... 1- 23

Ärge sõitke avatud uste või tagaluugiga ..... 1- 24

Ärge hoidke oma kehaosa akendest ega katuseluugist väljas ..... 1- 24

Olge elektrilise akna kasutamisel ettevaatlik, et mõni teie kehaosa akna vahele ei jääks ..... 1- 24

Autost väljudes kontrollige kindlasti mis tahes mööduvate sõidukite ja inimeste olemasolu ..... 1- 25

Ohutu parkimine ja peatumine ..... 1- 25

Mootori õige soojendamine ..... 1- 25

Ärge seisake sõidu ajal mootorit ..... 1- 26

Ärge käivitage, kiirendage ega pidurdage järsult ..... 1- 26

Sõitmine katteta ja mägistel teedel ..... 1- 26

Kõrgmäestiku piirkonnas ..... 1-26

Lumisel või jäisel teel sõitmine ..... 1- 26

Mudasel või liivasel teel sõitmine ..... 1- 27

Mäenõlval ja allamäge sõitmine ..... 1- 27

Veeloiguga teel sõitmine ja jõe ületamine ..... 1- 28

Ärge kasutage sõidu ajal mobiiltelefoni ega vaadake DMB-d, sealhulgas DVD-d. .... 1- 28

Kiirteel sõitmine ..... 1-28



Ristmiku või raudteeülesõidu ületamine	1- 28
Ärge tehke rooliga järske liigutusi	1- 28
Ärge soojendage mootorit ega kontrollige autot suletud ruumis	1- 28
Ärge hoidke autos ohtlike materjale	1- 29
Mootoriga pidurdamise kasutamine	1-29
Erilised ettevaatusabinõud jahutusvedeliku kontrollimisel	1- 29
Tarvikute kinnitamise ettevaatusabinõud	1- 29
Auto ventilatsiooni ettevaatusabinõud	1- 29
Süsteemi kaitsefunktsioon (gaasipedaali viibinud reageerimine)	1- 30
Tulekustuti paigutamine	1-30
<b>Auto kasutamine</b>	<b>1-31</b>
KG Mobility volitatud teeniduskeskused ning hoolduspartnerid	1- 31
Hoiatus aku tühenemise eest katkematu toiteallika ühendamisel musta kasti süsteemiga	1- 31
Uue auto korrektne sissesõitmine	1- 31
Originaalosade kasutamine	1- 31
Auto pesemine	1-32

Kaitseraua pesemine	1-33
Rehvide pesemine	1-33
Ettevaatusabinõud auto poleerimisel	1- 33
Klaasi puhastamine ja hooldamine	1- 34
Ettevaatusabinõud akende toonimisel	1- 34
Salongi hooldus ja puhastamine	1- 34
Ohutusabinõud seoses turvavöödega	1-35
Ettevaatust auto võtme kasutamisel	1- 35
Korrosioonikaitse	1-35
Lehtmaterjali kahjustused	1-35
Võõrmaterjali setted	1-35
Viimistluse kahjustused	1-36
Põhja hooldus	1-36
Süsteemi ohutusrežiim	1-37
Auto tankimine trumlitest või mahutitest	1- 37
Kütusesoovituse	1-37
Diiselmootor	1-37
Bensiinimootor	1-37
Kütusesoovituse	1-37
Ärge kasutage metanooli	1- 38
Biokütuse ja madala kvaliteediga kütuse kasutamine	1- 38
Mootorikontrolli märgutuli	1-38
Muu hooldus	1-39
Diiselmootori talvel	1-39

## 2. Turvaseadmed

<b>Turvavöö</b>	<b>2-2</b>
Turvavöö märgutuli	2-2
Esiistme (juht/kaassõitja) turvavöö meeldetuletus	2- 3
Tagaistme (vasak/parem/keskmine) turvavöö meeldetuletus*	2- 3
Turvavöö kinnitamine	2-4
Turvavöö vabastamine	2-5
Turvavöö reguleerimine	2-5
Turvavööde õige kõrguse reguleerimine	2- 5
Tagumise 1. istmerea turvavöö peitmine	2- 5
Tagumise 1. istmerea turvavöö pannaal	2- 6
Tagumise 1. istmerea keskmise turvavöö peitmine	2- 6
Tagumise 1. istmerea turvavöö vabastamine	2- 6
Kuidas kinnitada turvavööd (2-punktiline) tagumisel 1. istmereas	2- 7
Kuidas kinnitada turvavööd (3-punktiline) tagumisel 1. istmereas	2- 7
Turvavööde eelpinguti ning koormuse piiraja	2- 8
Eelpingutaja	2-8
Koormuse piiraja	2-9

Turvavöö kinnitamine rasedatel .....	2- 9
Turvavöö hoiatused .....	2-9
<b>Imiku või väikelapse turvatool .. 2- 11</b>	
Imikute ja laste ohutus .....	2- 12
Turvatool .....	2-12
Turvatoolide paigaldamise sobivus erinevatel istmetel .....	2- 12
Turvavööga kinnitatud turvatooli paigaldamine .....	2- 13
Näoga sõidusuunas turvatool .....	2- 13
Seljaga sõidusuunas turvatool .....	2- 13
Turvatooli ISOFIX-süsteemiga kinnitamine .....	2- 14
Kuidas kasutada ISOFIX-i alumist kinnitust .....	2- 14
Tagumise kinnituse kasutamine .....	2- 15
Hoiatused ISOFIX-i istmele .....	2- 16
ISOFIX-turvatoolide paigaldamise sobivuserinevatel ISOFIX-kinnitusega istmetel .....	2- 17
Sobivate universaalsete turvatoolide (CRS) nimekiri .....	2- 18
Sobivate ISOFIX-turvatoolide (CRS) nimekiri .....	2- 18
Turvatooli hoiatus .....	2-18

<b>Turvapadjad*.....</b>	<b>2-19</b>
Turvatpatjade hoiatuskleebised .....	2-19
Turvapadja hoiatustuli .....	4-40
Turvapadja avariandur ja turvapadja juhtimismoodul .....	2- 20
Turvapadja konfiguratsioon .....	2-20
Kaassõitja esiturvapadja lüliti .....	2- 20
Juhi turvapadi .....	2-21
Juhi põlveturvapadi .....	2-21
Esiturvapadi .....	2-21
Esiistme küljeturvapadi .....	2-22
Tagaistme küljeurvapadi .....	2-22
Turvakardin .....	2-22
Olukorrad, kus turvapadi ei vallandu .....	2- 23
Kerge kokkupõrke korral .....	2- 23
Tagakokkupõrke korral .....	2-23
Külgkokkupõrke korral .....	2-24
Diagonaalse kokkupõrke korral .....	2- 24
Kitsa objektiga kokkupõrke korral .....	2- 24
Juhul, kui auto liigub teise sõiduki alla .....	2- 25
Ümberpaikumise korral .....	2-25
Sekundaarne vigastus turvapadja vallandumise .....	2- 25
Muud juhud .....	2-26

Juhtumid, kus juhi/kaassõitja esiturvapadi ei vallandu .....	2- 26
Juhtumid, kus küljeturvapadjad või turvakardin ei vallandu .....	2- 26
Turvapadja hoiatused .....	2-26

## **Rehvirõhu hoiatussüsteem (TPMS)\* .....**

Rehvirõhu kontrollimine .....	2-28
Kui rehvirõhk või TPMS on kõrvalekaldega .....	2- 29
TPMS oleku kuvamine näidikuplokis .....	2- 30
Madala rehvirõhu tuvastamisel .....	2- 32
Rehvide ümbervahetamine .....	2-32
TPMS-i hoiatused .....	2- 33

## **Varguse- ja hoiatussüsteem .....**

Immobilisaator .....	2-34
Immobilisatori/ Elektroonilise võtme hoiatustuli .....	2- 34
Käivitumisraskused .....	2-35
Kui transponder on kahjustatud .....	2- 35
Võtme kaotamisel .....	2-35
Alarmsüsteem .....	2-36
Valverežiimi sisenemine .....	2-36
Alarmsüsteemi aktiveerimine .....	2-36
Alarmsüsteemi aktiveerimine .....	2-37
Valverežiimi katkestamine .....	2-37

### 3. Mugavusvarustus

#### Ukse .....3-2

Ukse lukustamine, lukust avamine ja avamine .....	3-2
Uste lukustumine/lukust avamine .....	3-2
Avamise ükselink .....	3-2
Ukse lukustamise/lukust avamise nupp	3-2
Automaatne ukse lukustusfunktsioon sõidu ajal .....	3-3
Automaatne ukse lukust avamise funktsioon kokkupõrke ajal .....	3-3
Lapselukk .....	3-4
Lapseluku lukustamine/lukust avamine .....	3-4

#### Iste .....3-5

Istmed lülitid, nupud, hoovad ja rihmad ..	3-5
Esiiste .....	3-6
Peatoe reguleerimine .....	3-6
Esi- ja tagaosa kalle .....	3-6
Kõrguse reguleerimine .....	3-6
Eemaldamine/paigaldamine .....	3-6
Elektrilise istme reguleerimine* .....	3-7
Istme kauguse reguleerimine (juhiiste/kaassõitja iste) .....	3-7
Kõrguse reguleerimine (juhiiste/kaassõitja iste) .....	3-7

Istmepadja kalde reguleerimine (juhiiste) .....	3-8
Seljatoe kalde reguleerimine (juhiiste/kaassõitja iste) .....	3-8
Nimmetoe reguleerimine (juhiiste) ..	3-8
Kaassõitja istme reguleerimine käsitsi ..	3-9
Esi- ja tagaosa Asend .....	3-9
Seljatoe nurga reguleerimine .....	3-10
Kaassõitja sissepääsulüliti .....	3-10
Esi- ja tagaosa Asend .....	3-10
Seljatoe nurga reguleerimine* .....	3-10
1. rea istmed .....	3-11
Peatoe kõrguse reguleerimine .....	3-11
Tagumise esimese rea iste (keskmine peatugi) .....	3-12
Peatoe kõrguse reguleerimine .....	3-12
Seljatoe nurga reguleerimine .....	3-12
1. rea istmete topelt kokkupanemine ..	3-13
2. rea tagaistmete soojendus (7istmega)* .....	3-15
Peatoe kõrguse reguleerimine .....	3-15
Teise rea tagaistmete kokkuklappimine .....	3-15
Istme ventilatsioon ja istmesoojendus* ..	3-16
Esiistme ventilatsioon ja istmesoojendus .....	3-16
Esiistme ventilatsioon .....	3-16
Esiistmesoojendu .....	3-17
Nutikas esiistme soojenduse reguleerimine .....	3-17

1. rea istmesoojendid .....	3-18
Juhiistme lihtne juurdepääs* .....	3-19
Lihtsustatud juurdepääsu funktsiooni sisse/välja lülitamine .....	3-19
Lihtsustatud juurdepääsu funktsiooni kasutamine autosse sisenemisel ja sealt väljumisel .....	3-19
Juhiistme ja külgvaatepeeglite mälu seadistamine .....	3-20
Asendi talletamine .....	3-20
Talletatud asendite valimine .....	3-21
Istmetega seotud hoiatused ja ettevaatusabinõud .....	3-21

#### Aknad (elektrilised aknatõstukid)3- 22

Juhiistme/kaassõitja istme akna avamine/sulgumine .....	3-22
Juhiistme/kaassõitja istme akna avamine .....	3-22
Juhiistme/kaassõitja istme akna sulgemine .....	3-22
Juhiistme akna vahelejäämiskaitse ..	3-23
Tagaistme akende avamine/sulgumine ..	3-23
Tagaistme akende lukustusfunktsioon .....	3-24

#### Katuseluuk\* ..... 3-25

Katuseluugi avamine .....	3-26
Automaatne avamine .....	3-26
Manuaalne avamine .....	3-26
Katuseluugi sulgemine .....	3-26

Automaatselt sulgemine .....	3-26	Kasutamise eeltingimused .....	3-34	Turvapadja hoiatustuli .....	3-42
Käsiitsi sulgemine .....	3-26	Kasutamise samm .....	3-34	Esitulede kõrguse reguleerimine .....	3- 43
Katuseluugi üles/alla kallutamine .....	3- 27	Nutika tagaluugi funktsiooni peatamine .....	3- 34	Esitulede kõrguse reguleerimise tasemed .....	3- 43
Üles kallutamine (tagaosa avamine) .....	3- 27	Hädaolukorras tagaluugi avamine .....	3- 35	Esitulede kõrguse reguleerimise standardid .....	3- 44
Alla kallutamine (tagaosa sulgemine) .....	3- 27	<b>Kapott .....</b>	<b>3-37</b>	Päevatuled (DRL)* .....	3- 44
Avatud katuseluugi hoiatus .....	3-27	Kapoti avamine .....	3-37	Olukorrad, kus DRL sisse lülitub .....	3- 44
Katuseluugi turvafunktsioon .....	3-27	Kapoti sulgemine .....	3-37	Olukorrad, kui DRL välja lülitub .....	3- 45
Katuseluugi lähtestamine .....	3-28	Kontrollimine enne kapoti sulgemist .....	3- 37	Kurvivalgusti .....	3-45
Juhtumid, mis nõuavad katuseluugi lähtestamist .....	3- 28	Kapoti sulgemine .....	3-37	Automaatsed kaugtuled (SHB)* .....	3- 45
Lähtestamine .....	3-28	<b>Kütuseluuk .....</b>	<b>3-38</b>	SHB seadistamine .....	3-45
<b>Tagaluuk .....</b>	<b>3-29</b>	Tankeluugi avamine .....	3-38	Olukorrad, kus kaugtuled sisse lülituvad .....	3- 46
Manuaalne tagaluuk .....	3-29	Tankeluugi sulgemine .....	3-39	Olukorrad, kus kaugtuled välja lülituvad .....	3- 46
Avamine .....	3-29	<b>Tuled ja lambid .....</b>	<b>3-40</b>	Tulede lüliti kasutamine .....	3- 47
Sulgemine .....	3-29	Välis- ja lambid .....	3-40	Automaatne lähenemistuli* .....	3-47
Elektriline tagaluuk* .....	3-30	Välis- ja lambid .....	3-40	Tervitusrežiim .....	3-48
Juhiistme nupuga avamine/ sulgemine .....	3- 30	Tulede lüliti .....	3-41	Lahkumisrežiim .....	3-48
Elektroonilise võtmega avamine/ sulgemine .....	3- 31	Esitulede sisselülitamine .....	3-41	Olukorrad, kus lähenemisvalgustus kustub .....	3- 48
Tagaluugil oleva nupuga avamine/ sulgemine .....	3- 31	Tagatulede sisselülitamine .....	3-41	Tervitusvalgustus .....	3-48
Muljumisvastane kaitsefunktsioon .....	3-32	Tulede automaatsfunktsiooni aktiveerimine .....	3- 41	Kodutee valgustus* .....	3- 49
Avamiskõrguse lähtestamine .....	3-32	Kõikide tulede sisselülitamine .....	3- 41		
Elektrilise tagaluugi lähtestamine .....	3- 32	Esiudutulede sisselülitamine .....	3-41		
Nutikas tagaluuk* .....	3-33	Tagaudutulede sisselülitamine* .....	3-41		
Nutika tagaluugi aktiveerimine/ deaktiveerimine .....	3- 33	Esiudutulede väljalülitamine .....	3-41		
Nutika tagaluugi avamine .....	3- 34	Suunatulede sisse-/väljalülitamine .....	3- 41		
		Kaugtulede sisse-/väljalülitamine .....	3- 42		
		Kaug- ja lähitulede samaaegne sisselülitamine (läbiv valgus) .....	3- 42		



Temperatuuri reguleerimine .....	3-73
Esiklaasisoojendi .....	3-74
Tsirkulatsiooniõhu ja värske õhu režiimi vahetamine .....	3- 74
MAX A/C lüliti .....	3- 74
Õhuvoo suuna valimine .....	3- 75
Klaasisoojendi kasutamine .....	3-75
Klaasil oleva niiskuse eemaldamine ..	3- 76
Tagumine kliimaseade (Dual A/C)* .....	3- 77
Tagumise kliimaseadme kasutamine ..	3- 77
<b>Rool</b> .....	<b>3-78</b>
Rooli kõrguse/kauguse reguleerimine ..	3-78
Roolisoojendi* .....	3-78
Signaal .....	3-78
<b>Teabe- ja meelelahutussüsteem*</b> .....	<b>3-79</b>
Smart audio .....	3-79
AV/Navigatsioon .....	3- 80
Multimeediami pesad .....	3-80
Roolilülititega juhtimine .....	3-81
Bluetooth-vabakäeseade .....	3- 81
Vaigistamine .....	3-81
Hellitugevuse reguleerimine .....	3-81
Meedia otsimine (SEEK) .....	3- 81
Heliallika valimine .....	3-82
Häältuvastuse funktsioon .....	3-82
Antenn (GPS, raadio) .....	3- 82

<b>USB-sisendid</b> .....	<b>3- 83</b>
<b>Elektripistik</b> .....	<b>3-84</b>
<b>Salongi mugavusvarustus</b> .....	<b>3-85</b>
Päikesesirmid ja kaardihoidja (juhiiste) ..	3- 85
Päikesesirm .....	3-85
Kaardi hoidja .....	3- 85
Peegel ja lamp .....	3- 85
Käepide/riidepuu .....	3- 86
Külgmine käepide tagaistmel .....	3- 86
Tagaruloo .....	3-87
<b>Panipaigad</b> .....	<b>3-88</b>
Esi-/tagaistme topsihoidjad .....	3- 88
Eesmine panipaik .....	3-88
Tagumine konsoolilaegas .....	3-89
Kindalaegas .....	3-89
Konsool .....	3-90
Uksetaskud .....	3-90
Istme seljatoe tasku .....	3- 91
Pagasiriuul .....	3-91
Pakiruumi panipaik .....	3-91
Juhtmevaba telefoni laadimissüsteem* .....	3- 92
Telefoni laadimiseks .....	3-92

<b>Pakiruumi lisavarustust</b> .....	<b>3-94</b>
Pagasi ülemine kate* .....	3-94
Pagasi ülemise katte paigaldamine ..	3- 94
Pagasi ülemise katte asendi reguleerimine .....	3- 94
Pagasiriuul .....	3-95
5 istmega ja 7 istmega pakiruum .....	3- 95
Pagasialuse ühe- või kaheastmeliseks reguleerimine .....	3- 95
Pakivõrk* .....	3-96
Pagasivõrk (ilma pakialuseta)* .....	3- 96
Tõkkevõrk (pagasialuseta)* .....	3- 96
<b>Katuseraam</b> .....	<b>3-97</b>

## 4. Käivitamine ja sõitmine

<b>Auto käivitamine ja sõitmine talvel</b> .....	<b>4-2</b>
Mootori käivitamine (REKES) .....	4- 2
Mootori käivitamine (elektrooniline võti) ..	4- 2
Maastikusõit .....	4-3
Mootori seiskamine .....	4-4
<b>Süütevõtme funktsioonid</b> .....	<b>4-6</b>
Rooli lukust avamine .....	4-6

Süüteluku valgustus	4-6	Ukse lukustamise avamise nupp	4-14	lukust avamine on keelatud)	4- 23
Võtme meeldetuletus	4-6	Lukustamine (põgus vajutus)	4-14	Aknade avamine ja sulgemine	4- 23
Mootori käivitamisel	4-7	Ukse lukust avamise nupp	4-15	Tagaluugi avamine ja sulgemine	(tüüp A) 4- 23
<b>REKES-võtme patarei vahetamine</b>	<b>4-8</b>	Lukust avamine (põgus vajutamine)	4-15	Paanikarežiimi aktiveerimine/ deaktiveerimine (tüüp B)	4- 23
Vahetamine	4-8	Põgus lukust avamise nupule vajutamine (ohutu lukust vabastamine blokeeritud)	4- 15	Lisafunktsioonid	4-24
<b>START / STOP lüliti</b>	<b>4-9</b>	Põgus lukust avamise nupule vajutamine (ohutu lukust avamine lubatud)	4- 15	Nutikas automaatlukustus (automaatne sulgemine)	4-24
OFF olek	4-9	Kuidas lukust avamise süsteemi seadistada	4- 16	Automaatse lukustamisfunktsiooni aktiveerimine	4- 24
ACC olek	4-9	Kaugjuhtimispldi kaotamisel	4-17	Ukselengi lülitiga lukustamine ja lukust avamine	4- 25
ON olek	4-9	Laevalgusti ON	4-17	Ukselengi lülitiga lukustamine ja lukust avamine	4- 25
READY olek	4-9	Loiguvalgusti	4-17	Ukse lpuuteanduriga lukust avamisel (kui turvaline lukust avamine on lubatud)	4- 26
Mootori käivitamine	4-10	Mehaanilise võtme kasutamine	4-17	Ukse lpuuteanduriga lukust avamisel (kui turvaline lukust avamine on blokeeritud)	4- 26
Mootori käivitamine	4-10	Varuvõtme sisse- ja väljakeeramine	4- 17	Ettevaatus elektroonilise võtme süsteemi kasutamisel (puuteandur)	4- 27
Mootori taaskäivitamine, kui mootorit ei saa käivitada	4- 10	Mehaanilise võtmega ukse lukustamine ja lukust avamine	4- 17	Mehaanilise võtme kasutamine	4- 29
Mootori käivitamine talvel	4- 11	Mootori käivitamine tühja patareiga elektroonilise võtme või häirete korral (hädaolukorras)	4- 18	Varuvõtme sisse- ja väljakeeramine	4- 29
Mootori seiskamine	4-11	Elektroonilise võtme aku vahetamine	4- 19	Mehaanilise võtmega ukse lukustamine ja lukust avamine	4- 29
Mootori sõidu ajal seiskamine (hädaolukorras)	4- 12	<b>Elektroonilise võtme kasutamine*</b>	<b>4-20</b>	Mootori käivitamine tühja patareiga elektroonilise võtme või häirete korral (hädaolukorras)	4- 30
Süsteemi ohutusrežiim	4-12	Nuppude funktsioonid	4-20		
Ettevaatus süütelüliti kasutamisel	4- 12	Ukse lukustamine	4-21		
<b>Kaugjuhtimispld ja süütevõti</b>	<b>4-14</b>	Ukse lukust avamine (kui turvaline lukust avamine on lubatud)	4- 22		
Paanikanupp (EL) (töötab ainult süütevõtme sisestamisel)	4- 14	Ukse lukust avamine (kui turvaline			
Paanikanupp	4-14	lukust avamine on lubatud)			
Paanikafunktsioon (vajutage ja hoidke all)	4-14	Ukse lukust avamine (kui turvaline			

Elektronilise võtme aku vahetamine	4- 31	Kiiruse ületamise hoiatustuli (ainult DSL)	4- 44	Esiudutule märgutuli*	4-50
<b>Näidikuplokk</b>	<b>4-32</b>	Pidur hoiatustuled	4-44	Tagaudutule märgutuli*	4-50
Näidiku tüüp	* 4- 32	ABS-piduri* hoiatustuli	4- 44	HBA märgutuli*	4- 50
Standard tüüp	4- 34	Elektronilise pidurdusjõu regulaatori (EBD)* hoiatustuli	4- 45	Kaugtulede märgutuli	4-51
Sõiduinfor aken	4-36	Elektronilise seisupiduri (EPB) hoiatustuli	4- 45	Suunatuli/ohutuli	4- 51
Mootori RPM	4-36	AUTO HOLD märgutuli/hoiatustuli	4- 45	Immobilisatori/ Elektronilise võtme hoiatustuli	4- 51
Sõidukiirus	4-36	Mootorikontrolli märgutuli	4-46	Käed eemal hoiatustuli (standardtüüp)	4- 52
Kiiruse ületamise hoiatustuli (ainult GCC)	4- 36	4WD CHECK hoiatustuli*	4- 46	TALVE/SPORDI märgutuli	4- 52
Mootori jahutusvedeliku temperatuur	4-36	4WD LOW märgutuli*	4- 46	Talverežiimi märgutuli*	4-52
Kütusenäidik	4-37	4WD HIGH märgutuli*	4- 46	Elektronilise võtme kontrollimise märgutuli*	4- 53
Läbisõit kokku	4-37	Roolisoojendi märgutuli*	4-46	Kiirusehoidja regulaator märgutuli	4- 53
Käigukangi asend	4-38	Elektroniline stabiilsuskontroll (ESC) * ON märgutuli/hoiatustuli	4- 47	Kiirusehoidja töövalmiduse märgutuli	4- 53
Automaatkäigukast	4-38	Elektroniline stabiilsuskontroll (ESC)* OFF märgutuli	4- 47	ESCL (elektriline roolisamba luku hoiatustuli)*	4- 53
Käigusoovit	4-38	Madala kütusetaseme hoiatustuli	4- 4	Kiiruse ületamise hoiatustuli (ainult GCC)	4- 54
Hoiatus- ja indikaator tuled	4-40	Süüteküünalde märgutuli (ainult DSL)	4- 48	ISG märgutuli/hoiatustuli	4- 54
Turvavöö märgutuli	amp 4-40	Globaalne hoiatustuled*	4-48	ISG OFF märgutuli	4- 54
Turvapadja hoiatustuli*	4-40	Autonoomse hädapiduri (AEBS) hoiatustuli*	4- 48	Põhimenüü	4-55
Õlirõhu märgutuli	4-40	Autonoomse hädapiduri (AEBS) OFF märgutuli*	4- 49	Põhimenüü loend	4-56
Charging Hoiatustuled	4-41	Mäest laskumise süsteemi (HDC) märgutuli/hoiatustuli*	4-49	Pardaarvuti info	4-56
Avatud ukse märgutuli	4- 41	Sõidureast kõrvalekaldumise märgutuli/hoiatustuli*	4- 49	Tankevälj/keskmise kütusekulu/ hetke kütusekulu	4- 56
Avatud kapoti märgutuli	4- 42	Põleb ON märgutuli	4- 50	Läbisõit/keskmise kiirus/sõiduaeg	4- 58
Põhisümbol (näidiku tüüp)	4- 42			Sõiduinfor peale lahkumist	4- 58
Elektrilise tagantluugi märgutuli (näidiku tüüp)	4- 42			ISG kumulatiivne aeg	4- 58
SCR hoiatustuli*	4- 43			TPMS olek	4-59
Mootori ülekuumenemise hoiatustuli	4- 43				
SSPS hoiatustuli*	4- 43				



Karbamiiditase .....	4-59	Kuidas käigukangi sihtkäigu asendisse		Automaatkäigukasti ohutusrežiim .....	4-136
Digitaalne spidomeeter .....	4-60	viia .....	4- 123	Ohutusrežiimist väljumine, kui	
Sõiduabi .....	4-60	Funktsioonid igas käiguasendis .....	4- 124	käigukangi asend on fikseeritud .....	4- 136
Juhi tähelepanu hoiatussüsteem .....	4- 60	P (parkimine) .....	4-124	Ohutusrežiimist väljumine .....	4-136
AV ekraan .....	4- 61	R (tagurdamine) .....	4-124	Peale ohutusrežiimist väljumist	
TBT (pöörde kaupa) .....	4-61	N (neutraalne) asend .....	4-125	käigukangi asendi fikseerumine ..	4- 136
Kasutajaseaded .....	4- 62	D (sõitmine) asend .....	4- 125	Ettevaatusmeetmed	
Armatuurilaua valgustus .....	4-62	M (manuaal) .....	4-126	automaatkäigukastiga sõitmisel .....	4-137
Armatuurilaua seaded .....	4-64				
Ekraaniseaded .....	4- 66				
Auto seaded .....	4- 66				
<b>Manuaalkäigukast .....</b>	<b>4-119</b>	<b>Automaatkäigukasti</b>		<b>4WD* .....</b>	<b>4-138</b>
Allavahetamine .....	4-120	<b>käiguvahetus (tüüp B)* .....</b>	<b>4- 127</b>	4Wd-le lülitamine .....	4-138
Käigukangi asend parkimisel .....	4- 120	P (parkimine) .....	4-128	2H↔4H vahel ümberlülitamine .....	4- 138
Siduri kasutamine .....	4-120	R (tagurdamine) .....	4-128	2H ja 4H↔4L režiimi vahel	
Nõuandet tavaliseks sõidu alustamiseks		N (neutraalne) asend .....	4-128	ümberlülitamine .....	4- 138
ja sõidu ülemäge alustamiseks .....	4- 120	D (sõitmine) asend .....	4- 129	Auto sõidurežiimid ja märgutuled .....	4- 139
EPB kasutamine ülesmäge sõites .....	4- 121	M (manuaal) .....	4-130	2WD (2H) režiim .....	4-139
		Käiguvahetus .....	130	4WD HIGH (4H) režiim .....	4-139
		Kuidas käiguasendit käsitsi vahetada ..	4- 131	4WD LOW (4L) režiim .....	4-140
		Käik kuvatakse näidikuplokis .....	4-132	4WD CHECK hoiatustuli .....	4- 140
		Mootoriga pidurdamise kasutamine ..	4-132	Ettevaatusmeetmed 4WD	
		Kui parkimiskäigult P ei saa välja lülitada		kasutamisel .....	4- 141
		- ainult GSL .....	4- 133		
<b>Käigukasti automaatvaliku hoob*</b>		<b>Automaatkäigukastiga</b>		<b>*LD (diferentsiaali</b>	
<b>(tüüp A) .....</b>	<b>4- 122</b>	<b>sõitmine .....</b>	<b>4-134</b>	<b>lukustamine) .....</b>	<b>4- 142</b>
Käikude vahetamine .....	4-122	Mootoriga pidurdamise kasutamine .....	4-135	Välisvarustus .....	4-142
Käiguvahetushoovad* .....	122	„Kick down“ funktsioon .....	4- 136	<b>Sõidurežiimid .....</b>	<b>4-143</b>
Manuaalne käiguvahetus .....	4-122			Sõidurežiimi lüliti .....	4-143
				<b>Stop and Go süsteem (ISG)* .....</b>	<b>4-144</b>
				Mootori Automaatne .....	4-144

Mootori automaatne taaskäivitamine	4- 144				
Stop and Go süsteemi väljalülitamine	4-145				
Stop and Go süsteemi aktiveerimise eeltingimused	4- 145				
Jõuga käivitamise tingimused	4- 145				
Aku andur (BSC)	4- 146				
Aku anduri (BSC) aktiveerimise tingimused	4- 146				
<b>Kiirusehoidja</b>	<b>4-147</b>				
Kiirusehoidja kasutamise eeltingimused	4- 147				
Kiirusehoidja lüliti ja märgutuli	4- 147				
Kiirusehoidja lüliti	4-147				
Kiirusehoidja valmidus / Lubamise ekraan	4- 148				
Kiirusehoidja READY	4-148				
Automaatse kiirusehoidja lubamine	4-148				
Kiiruse määramine	4-149				
Kiirusehoidja kiirendamisprotsess	4-150				
Kiirusehoidjaga aeglustamine	4-151				
Kiirusehoidmise deaktiveerimine	4-151				
Deaktiveerimise seisukord	4-151				
Muud deaktiveerimise tingimused vastavalt auto tingimustele	4- 151				
Kiirusehoidmise jätkamine	4-152				
		<b>Nutikas / adaptiivne kiirusehoidja*</b>	<b>4- 153</b>		
		Nutika kiirusehoidja valmidus / Lubamise ekraan	4- 153		
		Nutikas kiirusehoidja	4- 153		
		Nutika kiirusehoidmise määramine (võimaldatud)	4- 153		
		Nutika kiirusehoidmine võimaldamine näidikuplokis	4- 154		
		Nutika kiirusehoidmise määramine	4- 154		
		Kiiruse suurendamine	4-155		
		Kiiruse vähendamine	4-155		
		Ajutine kiirendamine	4-155		
		Deaktiveerimine	4- 156		
		Keelamise tingimused	4-156		
		Muud keelamise tingimused	4- 156		
		Jätkamine	4-157		
		Deaktiveerimine	4- 157		
		Roolimiskontrolli hoiatus	4-158		
		Eessõitva autoga ohutu pikivahe hoidmine	4- 160		
		Teavitamine	4-161		
		Tihedas liikluses sõitmine	4- 161		
		Eesmine tuvastusandur (Radar + kaamera)	4- 161		
		Auto tuvastamine on järgmistes oludes raskendatud:	4-162		
		Eesolevaid jalakäijaid ei tuvastata	4- 163		
		Kurvis	4-163		
		Ülesmäge või allamäge	4-164		
		Rea vahetamine	4-164		
		Eessõitva auto tuvastamine	4- 165		
		<b>Pidurid</b>	<b>4-166</b>		
		Jalgpidur	4-167		
		Takistused piduripedaali läheduses	4- 167		
		Piduriklotside/-ketaste kontrollimine ning vahetamine	4-168		
		Kui pidurid ei tööta	4- 168		
		ABS pidur	4-168		
		ABS hoiatustuli	4-169		
		Elektrooniline pidurdusjõu regulaator (EBD)	4-169		
		EBD hoiatustuled*	4-170		
		Vilkuvad pidurituled (ESS)*	4-170		
		hoiatussüsteemi aktiveerimine deaktiveerimise tingimused	4- 170		
		ESP Süsteem(Elektrooniline stabiilsuskontroll)*	4-171		
		ESP märgutuli/hoiatustuli	4- 171		
		ESP OFF märgutuli	4- 171		
		Nähtused, mis tekkivad aktiveerimisel	4- 172		
		Kui on vajalik ESP funktsioon välja lülitada	4- 172		
		Mäest laskumise abisüsteem (HDC)*	4-173		
		HDC aktiveerimine ja deaktiveerimine	4- 173		

HDC märgutuli/hoiatustuli	4- 174
HDC aktiveerimise tingimused	4- 174
HDC deaktiveerimise tingimused	4- 174
HDC kasutamine	4-174
Elektriline seisupiduri (EPB)	4-175
EPB rakendamine	4-175
EPB vabastamine	4-175
EPB automaatne vabastamine	4- 176
EPB märgutuli / hoiatustuli	4- 176
EPB ohutulede režiim	4-176
AUTO HOLD*	4-178
AUTO HOLD aktiveerimine	4- 178
AUTO HOLD deaktiveerimine	4- 178
AUTO HOLD funktsiooni kasutamine	4- 178
AUTO HOLD märgutuli/hoiatustuli	4- 179

## Sõltumatu hädapidurdussüsteem

<b>(AEBS)*</b>	<b>4-180</b>
AEBS märgutuli/hoiatustuli	4-180
AEBS OFF märgutuli	4- 180
AEBS märgutuli/hoiatustuli	4- 180
AEBS aktiveeritud	4-181
Kokkupõrke hoiatuse tundlikkuse valimine	4- 181
AEBS kasutamine	4-182

Aktiveerimise tingimused	4-183
Deaktiveerimise tingimused	4-183
AEBS ei suuda autot korralikult tuvastada:	4-183
AEBS ei suuda tuvastada jalakäijat	4- 186

## Taga- ja küljeosa

### hoiatussüsteem\* ..... 4-188

Taga- ja küljeosa hoiatussüsteemi aktiveerimise kuva	4- 188
Taga- ja küljeosa hoiatussüsteemi aktiveerimine ning deaktiveerimine	4- 189
Taga- ja küljeosa hoiatussüsteemi hoituse tase	4- 189
1. hoiatus	4-189
2. hoiatus	4-189
Taga- ja küljeosa hoiatussüsteemi tõrked	4-190
BSW	4-190
BSW süsteemi sisse-/väljalülitamine	4- 190
Kasutamise tingimused	4-191
BSA	4-191
Kasutamise tingimused	4-191
BSA deaktiveeritakse, kui:	4-191
LCW	4-192
LCW süsteemi sisse-/väljalülitamine	4- 192

Kasutamise tingimused	4-192
RCTW	4-192
RCTW süsteemi sisse-/väljalülitamine	4- 193
Aktiveerimise tingimused	4-193
RCTA	4-193
RCTA süsteemi sisse-/väljalülitamine	4- 194
Kasutamise eeltingimused	4-194
Olukorrad, kus süsteem ei aktiveeru	4- 194
RCTA süsteemi rikked	4- 194
SEW	4-195
SEW süsteemi sisse-/väljalülitamine	4- 196
Kasutamise eeltingimused	4-196

## Reast kõrvalekaldumise

### hoiatussüsteem (LDWS)\* ..... 4-197

LDWS aktiveerimine ja deaktiveerimine	4- 197
LDWS ON märgutuli	4- 197
Aktiveerimise tingimused	4-198
Näidikuploki teade	4-199
LDWS ON (READY)	4-199
Kui mõlemal küljel asuvad reajooned on tuvastatud	4- 199
Kui ainult üks reajoon tuvastatakse	4- 199

Kui autoga sõidetakse madalal kiirusel või reajoont ei tuvastata	4- 199
Sõidurajalt kõrvalekaldumine ilma suunatulid sisselülitamata	4- 199
Süsteem ei ole töökorras	4- 199
Süsteemi kontrollimine	4-200
Kui süsteem on välja lülitatud	4- 200
Olukorrad, kus süsteem ei aktiveeru	4- 200
Olukorrad, mis vajavad juhi tähelepanu	4- 201
<b>Sõidurea hoidmise süsteem (LKAS)*</b>	<b>4-202</b>
LKAS-i lubamine ja keelamine	4-202
LKAS hoiatuse lubamine ja keelamine	4-202
LKAS ON märgutuli	4- 203
Kasutamise tingimused	4-203
Olukorrad, kus süsteem ei aktiveeru	4- 204
Olukorrad, mis vajavad juhi tähelepanu	4- 205
<b>ELK (Emergency Lane Keeping)*</b>	<b>4-206</b>
RKA-ROADEDGE (Lane Keeping Assist-Roadedge)	4- 206
Aktiveerimine/deaktiveerimine	4-206

<b>Liiklusmärkide tuvastamine (TSR)*</b>	<b>4-209</b>
Seadistamine	4-209
<b>FVSA (eesoleva auto sõitma hakkamise hoiatus)*</b>	<b>4- 210</b>
<b>Parkimissüsteem *</b>	<b>4-211</b>
Takistuse tuvastamine ees/taga	4-211
Takistuse tuvastamise süsteemi aktiveerimine	4-212
Näidikuploki teated	4-213
Hoiatuse intervall	4-213
Anduri ja seotud süsteemide rike	4- 214
Kui süsteem ei tööta või rikke korral	4- 214
Takistuste tuvastamise süsteemi kasutamise ettevaatusabinõud	4- 215
Tahavaatekaamera süsteem	4-216
AVM süsteem	4-217
Aktiveerimise tingimused	4-218
AVM seaded	4- 218
Kuidas AVM-i kasutada	4- 218
<b>Topeltparkimine (2-realine parkimine)</b>	<b>4-220</b>

## 5. Hädaolukorras

<b>Ohukolmnurk ja hooldustöövahendid (OVM)</b>	<b>5-2</b>
Ohukolmnurk*	5-2
Ohukolmnurga hoiukoht	5-2
OVM-tööriistad	5-3
OVM-tööriistade hoiukoht	5-3
<b>Käivitamiskaskused tühja akuga</b>	<b>5-4</b>
Käivituskaablitega käivitamine	5-4
<b>Mootori ülekuumenemine või muud probleemid</b>	<b>5-6</b>
Mootori ülekuumenemisel lülitub sisse hoiatustuli	5-6
Mootori ülekuumenemise tunnused	5- 6
Abinõud mootori ülekuumenemisel	5- 6
Õnnetus või tulekahju	5- 7
Avariid	5-7
Tulekustuti	5-7

Mootori jahutusvedeliku süttimisel .....	5- 8
Vee-eraldaja hoiatustule süttimisel (diiselmootoriga auto) .....	5- 8
<b>Tühi rehv</b> .....	<b>5-9</b>
Tühja rehvi rehviparanduskomplektiga parandamine/rehvi täispumpamine .....	5-10
Rehviparanduskomplekti osad .....	5-10
Rehviparanduskomplekti asukoht .....	5-10
Kontrollimine, kas tühja rehvi saab rehviparanduskomplektiga parandada või mitte .....	5- 10
Rehviparanduskomplekti tööpõhimõte	5-11
Tühja rehvi parandamine .....	5- 11
Rehviturvisse kontrollimine pärast tühja rehvi parandamist .....	5-15
Rehvi pumpamine .....	5-15
Varuratta vabastamine .....	5-17
Varuratta paigaldamine .....	5-18
Esiratta vahetamine .....	5-18
Tagaratta vahetamine .....	5-19
Ettevaatusabinõud rehvi vahetamisel .....	5- 21
<b>Auto pukseerimine</b> .....	<b>5-22</b>
Liikumisvõime auto pukseerimine .....	5-22
Pukseerimisplatvormil pukseerimine ..	5-22
Nelikveoga auto .....	5-22
Kaherattaveoga autod .....	5-22
Kui pukseerimisauto ei ole saadaval (hädalokkorras) .....	5- 23

Veoaasa paigaldamine .....	5-23
Veokõie kasutamine .....	5-24
Haagise vedamine .....	5-25
Haagise koorem .....	5-25
Kandevõime .....	5-25
Kui otsustate vedada haagist .....	5-26
Haagisemass .....	5-26
Tiisli vertikaalkoormus .....	5-26
Haagise pidurid .....	5-27
Haagise tuled .....	5-27
Rehvid .....	5-27
Julgestustross .....	5-27
Pidurivedelik .....	5-27
Automaatkäigukasti vedelik .....	5- 5
Pukseerimisteenus .....	5-27
Kallakul sõitmine .....	5-28
Kallakul parkimine .....	5-28
Kallakul sõidu alustamine .....	5- 28
Hooldus haagise vedamisel .....	5- 28

## **Auto peatamine rikke korral**..... 5- 29

## **Pidurisüsteemi rike**..... 5-30

Avarii või rike kiirteel .....	5- 30
--------------------------------	-------

## **Tulekahju korral** .....

Tulekustuti paigaldamine autosse .....	5-31
Tulekustuti hoiukoht* (7-kohaline) ..	5- 31
Kuidas tulekustutit kasutada .....	5- 31
Tulekustuti kontrollimine ja hooldamine .....	5- 32

## **Paksu lume korral** .....

## **6. Perioodiline kontrollimine ja hooldus**

### **Tähtajaline hooldus (EL) -**

<b>D22DTR</b> .....	<b>6-2</b>
---------------------	------------

### **Tähtajaline hooldus (GEN) -**

<b>D22DTR</b> .....	<b>6- 5</b>
---------------------	-------------

### **Hooldusgraafik (rasketes**

<b>tingimustes) - D22DTR</b> .....	<b>6- 8</b>
------------------------------------	-------------

### **Tähtajaline hooldus -**

<b>G20DTR</b> .....	<b>6- 11</b>
---------------------	--------------

### **Hooldusgraafik (rasketes**

<b>tingimustes) - G20DTR</b> .....	<b>6- 14</b>
------------------------------------	--------------

### **Mootoriruumi kontrollimine** .....

Diiselmootor (D22DTR) .....	6- 17
Bensiinimootor (G20DTR) .....	6- 18

### **Mootoriõli** .....

Taseme kontrollimine .....	6-19
Lisamine .....	6-19
Mootoriõli funktsioon .....	6-20
Õlikulu .....	6-20
Mootori hooldus .....	6-20
Vahetamise intervall .....	6-21

Andmed ja kogus .....	6- 21
Hoiatused ja ettevaatusabinõud	
kontrollimisel .....	6-21
Mootor .....	6-22
SAE viskoosusklassid .....	6-22
<b>Mootori jahutusvedelik.....</b>	<b>6-23</b>
Taseme kontrollimine .....	6-23
Teenindus intervall .....	6-23
Lisamine.....	6-24
<b>Õhufilter.....</b>	<b>6-25</b>
Puhastamine .....	6-25
Vahetamise .....	6-26
<b>Kütusefilter (D22DTR) .....</b>	<b>6-27</b>
Pumba käivitamise töötingimused.....	6- 27
Vee eraldamise funktsioon .....	6- 27
Pumba kasutamine .....	6-27
Kasutamise tingimused .....	6-27
Kasutamisviis .....	6-28
<b>Piduri- ja siduriõli</b>	
<b>(manuaalkäigukastiga).....</b>	<b>6-29</b>
Andmed ja vahetamine .....	6- 29
Taseme kontrollimine ja lisamine .....	6- 29
<b>Pesuveelik .....</b>	<b>6-30</b>
Pesuveeliku lisamine .....	6-30
<b>Roolivõimendi vedelik ja</b>	
<b>voolikud .....</b>	<b>6-31</b>

Andmed ja kogus .....	6-31
<b>Aku.....</b>	<b>6-32</b>
Aku hooldus .....	6-32
Tehnilised andmed .....	6-32
<b>Süüteküünlad -</b>	
<b>bensiinimootor.....</b>	<b>6- 34</b>
<b>Klaasipuhastite kontrollimine ja</b>	
<b>harjade vahetamine .....</b>	<b>6-35</b>
Klaasipuhasti harja vahetamine .....	6- 35
Tagaklaasipuhasti harja vahetamine .....	6- 35
Klaasipuhasti harja andmed .....	6- 35
<b>Kaitsmete ja releede</b>	
<b>kontrollimine ja vahetamine.....</b>	<b>6-37</b>
Mootoriruumi kaitsme- ja releekarp.....	6-37
Salongi kaitsmekarp .....	6-37
Kaitsmete kontrollimine ja	
vahetamine.....	6- 38
<b>Lambipirnide kontrollimine ning</b>	
<b>vahetamine.....</b>	<b>6-39</b>
Lambipirnide andmed ja	
kontrollimine .....	6-39
Lampide ja lambipirnide andmed ja	
arv.....	6- 39
Lampide kontrollimine .....	6-40
Sise- ja välistulede asukohad .....	6- 41
Välistulede pirnide vahetamine .....	6- 42

Esilaterna kuivatusaine	
asendamine .....	6- 42
Esilaterna absorbent* .....	6- 42
Salongivalgustite asukohad .....	6-43
Salongivalgustite pirnide	
asukohad .....	6- 44
Uksevalgusti vahetamine .....	6-44
Meikimisvalgusti pirni	
vahetamine .....	6- 44
Kindalaeka valgusti pirni	
vahetamine .....	6- 45
Esiistmete jalaruumi tulede	
vahetamine .....	6- 46
Juhiiistme jalaruumi lambi	
vahetamine .....	6- 46
<b>Kliimaseadme filtri vahetamine ·</b>	<b>6- 48</b>
<b>Rehvide ja velgede kontrollimine·</b>	<b>50</b>
Rehvirõhu kontrollimine.....	6-50
Rehvirõhu kontrollimine.....	6-50
Rataste joondus ja velgede	
tasakaalustamine.....	6- 50
Rehvide kulumise kontrollimine .....	6- 51
Rehvide asukohtade vahetamine .....	6- 51
Talverehvid .....	6-51
Rehviketid .....	6-52
Ettevaatusmeetmed rehvide ja velgede	
kontrollimisel.....	6- 52

**Talvesõit..... 6-54**

Auto käivitamine ja sõitmine talvel .....	6- 54
Mootoriõli käsitlemine .....	6-54
Mootori jahutusvedeliku käsitlemine talvel .....	6- 54
Klaasipesuvedeliku käsitlemine talvel .....	6- 54
Talverehvide paigaldamine .....	6-54
Kliimaseadme kasutamine talvel .....	6- 55
Diiselmootoriga auto kasutamine .....	6- 55
Muu hooldus .....	6-55
Ettevaatusmeetmed talvel parkides .....	6- 56

**Ettevaatusabinõud biodiisli kasutamisel ..... 6- 57****Ettevaatusabinõud turbolaaduriga autodele ..... 6- 58****Hoiatused ise hooldamisel ..... 6-59****Heitgaasid ja nendega seotud süsteemide määrused..... 6- 60**

Diiselmootori osakeste vähendamise süsteem .....	6- 60
Emissioonide vähendamise seade .....	6- 61
Diiselmootori osakeste katalüsaatorfilter (DOC) - EU4 .....	6- 61
LNT (LNT-katalüsaator) DPF (diisliosakeste filter) - EU6 .....	6- 61
Regeneereerimine .....	6-61
Mootori kontrollimise (CHECK) märgutule vilkumisel .....	6- 61
Heitgaaside järeltöötlussüsteem II(SCR)* .....	6- 62
Ebapiisava karbamiiditaseme hoiatus .....	6- 62
Karbamiidisüsteemi rikke, madala karbamiiditaseme ja katalüsaatori efektiivsuse hoiatus .....	6- 63
Karbamiidilahuse lisamine .....	6-67
Piirang ebapiisava karbamiiditaseme korral .....	6- 68
Kuidas lähtestada taaskäivitamise piirang .....	6- 68
Karbamiidilahuse hoidmine .....	6-68
Heitgaaside järeltöötlussüsteemi hoiatused .....	6- 69

# Illustreeritud ainoend

Saate vajaliku info leida piltide järgi ka siis, kui te täpseid nimetusi ei tea.

## Esiosa

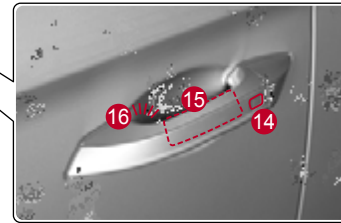

- |  |  |  |
|--|--|--|
| <b>1</b> Esituled ..... 3-40, 6-39 <ul style="list-style-type: none"><li>• Kaugtulede abi (HBA) ..... 3-45</li><li>• Päevatuled (DRL) ..... 3-44</li></ul> | <b>8</b> Esiklaasipuhasti ..... 3-56   | <b>13</b> Katuseraam ..... 3-97  |
| <b>2</b> Esiudutuled ..... 3-40  | <b>9</b> Esiklaasisoojendi ..... 3-68  | <b>14</b> Ukse käepideme puuteandur (lukustamine) ..... 4-25   |
| <b>3</b> Eemaldatav haagisekonks ..... 5-23  | <b>10</b> Esikaamera (FCM) ..... 4-180 <ul style="list-style-type: none"><li>• Sõltumatu avariipidur (AEBS) ..... 4-180</li><li>• Reast kõrvalekaldumise hoiatussüsteem (LDWS) ..... 4-197</li><li>• Sõidurea hoidmise süsteem (LKAS) ..... 4-202</li><li>• Hädaolukorras sõiduraja hoidmine (ELK) ..... 4-204</li></ul> | <b>15</b> Ukse käepideme puuteandur (avamine) ..... 4-25   |
| <b>4</b> Eesmine takistuste tuvastamise andur ..... 4-211  | <b>11</b> Automaattuled ja vihmaandur ..... 3-50/3-57  | <b>16</b> Ukse käepideme valgusti <ul style="list-style-type: none"><li>• Automaatne lähenemistuli ..... 3-47</li><li>• Tervitusvalgustus ..... 3-48</li></ul> |
| <b>5</b> Edasisuuna sensori ..... 4-161  | <b>12</b> Katuseluu ..... 3-25   | <b>17</b> Lisatuled <ul style="list-style-type: none"><li>• Automaatne lähenemistuli ..... 3-47</li><li>• Tervitusvalgustus ..... 3-48</li></ul>               |
| <b>6</b> Esikaamera, vasak- ja parempoolne kaamera ..... 4-217 <ul style="list-style-type: none"><li>• AVM süsteem ..... 4-217</li></ul>                   |  |  |
| <b>7</b> Kapott ..... 3-37   |  |  |



## Tagaosa

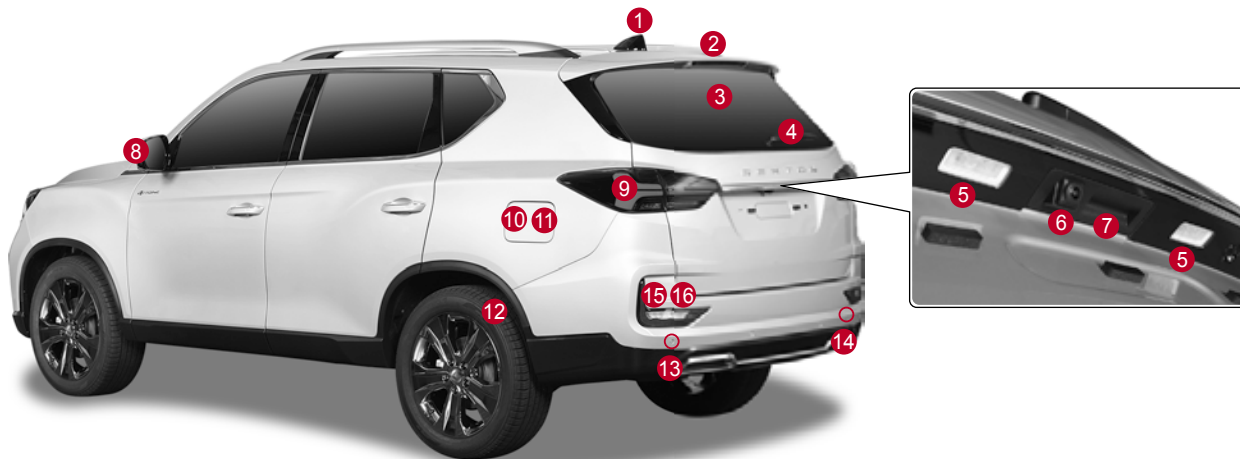

- |                                  |            |   |            |                          |            |
|----------------------------------|------------|---|------------|--------------------------|------------|
| 1 Antenn (GPS, raadio, DMB)..... | 3-82       | 8 Külgpeeglisoojendi.....                     | 3-69       | 14 Haagisekonks.....     | 5-23       |
| 2 Lisapidurituli.....            | 3-40       | 9 Tagatuli.....                               | 3-40, 6-39 | 15 Suunatuli.....        | 3-40, 6-41 |
| 3 Tagaklaasi soojendi.....       | 3-69       | 10 Kütusekork.....                            | 3-38       | 16 Tagurdamise tuli..... | 3-40, 6-41 |
| 4 Tagaklaasipuhasti.....         | 3-57       | 11 Karbamiidilahuse sisend.....               | 6-67       |                          |            |
| 5 Numbrimärgi tuli.....          | 3-40, 6-41 | 12 Rehvid ja veljed.....                      | 6-50       |                          |            |
| 6 Tagakaamera                    |            | • Rehvirõhu kontrollsüsteem                   |            |                          |            |
| • Tahavaatekaamera.....          | 4-216      | (TPMS).....                                   | 2-28       |                          |            |
| • AVM süsteem.....               | 4-217      |   |            |                          |            |
| 7 Tagaluugi avamisüliti.....     | 3-29, 3-31 | 13 Tagumine takistuste tuvastamise andur..... | 4-211      |                          |            |

## Juhiuks



- 1 Elektroniline stabiilsuskontroll (ESC) OFF lüliti ..... 4-172
- 2 Mäest laskumise süsteemi (HDC) lüliti 4-173
- 3 Tagaluugi nupp ..... 3-30
- 4 Esitulede regulaator ..... 3-43
- 5 Juhiukse avamine ..... 3-2

- 6 Juhiistme mälu lüliti
  - Juhiistme lihtne juurdepääs ..... 3-19
  - Juhiistme ja külgsuurepeeglite mälu seadistamine ..... 3-20
- 7 Akna lüliti ..... 3-22
- 8 Külgsuurepeegli reguleerimislüliti ..... 3-58

- 9 Külgsuurepeegli sisse ja välja pööramine ..... 3-58
- 10 Juhiistme regulaator ..... 3-7
- 11 Kaassõitja sissepääsulüliti ..... 3-10

## Juhipoolne armatuurlaud

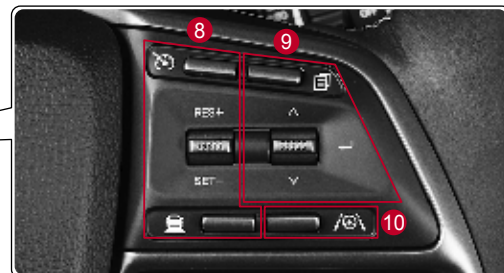

1 Näidikuplokk .....	4-32
2 Tulede lüliti .....	3-41
3 Juhi turvapadi .....	2-21
4 Tõstke rooli reguleerimine .....	3-78
5 Salongi kaitsmekarp .....	6-37
6 Kapoti avamise hoob .....	3-37

7 Piduripedaal .....	4-167
• Elektroonilise pidurdusjõu regulaator (EBD) .....	4-169
• Vilkuvad ohutuled (ESS) .....	4-170
8 Püsikiirusehoidja lüliti .....	4-147
9 Näidikuploki menüü ja lülitid .....	4-55

10 Reast kõrvalekaldumise hoiatussüsteem (LDWS) lüliti .....	4-197
Sõidurea hoidmise süsteem (LKAS) .....	4-202
Hädaolukorras sõiduraja hoidmine (ELK) .....	4-206
11 Audiosüsteemi lüliti .....	3-81
12 Roolisoojendi lüliti .....	3-78

## Keskkonsool



- |                                 |      |  |      |  |      |
|---------------------------------|------|--|------|--|------|
| 1 Päikesesim .....              | 3-85 | 4 Eesmine õhjaotus ja ventilaatori kiiruse reguleerimine ..... | 3-61 | 7 Soojendi ja A/C regulaator .....     | 3-64 |
| 2 Ülakonsool .....              | 3-52 | 5 Süütelüliti .....  | 4-9  | • Kliimaseadme filtri vahetamine ..... | 6-48 |
| • Katuseluugi lüliti .....      | 3-25 | 6 Kindalaegas .....  | 3-89 | 8 Ohutulede lüliti .....               | 3-42 |
| • Eesmised laevalgustid .....   | 3-52 |  |      | 9 Soojendusega klaas .....             | 3-68 |
| 3 Salongi tahavaatepeegel ..... | 3-59 |  |      |  |      |

## Keskkonsooli osa



- 1 Sõidurežiimi lülit
- 2 ISG OFF lülit ..... 4-145
- 3 P (park) vabastuslülit ..... 4-220
- 4 Elektriline seisupidur (EPB) ..... 4-175
- 5 AUTO HOLD lülit ..... 4-178
- 6 Ümbervaate aktiveerimise lülit ..... 4-217

- 7 Eesmine takistuse tuvastamise ON/OFF lülit ..... 4-211
- 8 Nelikveo lülit ..... 4-138
- 9 Klaasipuhasti ja -pesuri hoob ..... 3-56
- 10 Smart audio, AV/navigatsioon (info-/meelelahutussüsteem) ..... 3-79
- 11 Esiistmesoojendi ja ventilaatori nupp ..... 3-16

- 12 Automaatkäigukasti käigukang ..... 4-122
- 13 Juhtmevaba laadimissüsteem ..... 3-92
- 14 Multimeedia (C-tüüpi) pesa (keskkonsool) ..... 3-80
- 15 USB-laadimispesa (C-tüüpi) ..... 3-83
- 16 Esitopsihoidja ..... 3-88

## Tagaistmed



- ① 1. Rea istmed ..... 3-11, 3-15
- ② Turvatool ..... 2-11
- ③ Tagaruloo ..... 3-87
- ④ Tagaukselink ..... 3-2
- ⑤ Tagaistme akna lüliti ..... 3-23
- ⑥ Tagumise 1. rea istme soojendi lüliti ..... 3-18
- ⑦ Pistikupesa (keskpaneeli tagakülg) ..... 3-84
- ⑧ USB-laadimisport (C-tüüp) (keskkonsooli tagakülg) ..... 3-83
- ⑨ Tagumised tuulutusavad ..... 3-62
- ⑩ Tagumise 1. rea sõitja turvavöö ..... 2-5
- ⑪ Tagumine topsihoidja ..... 3-88

## Pakiruum

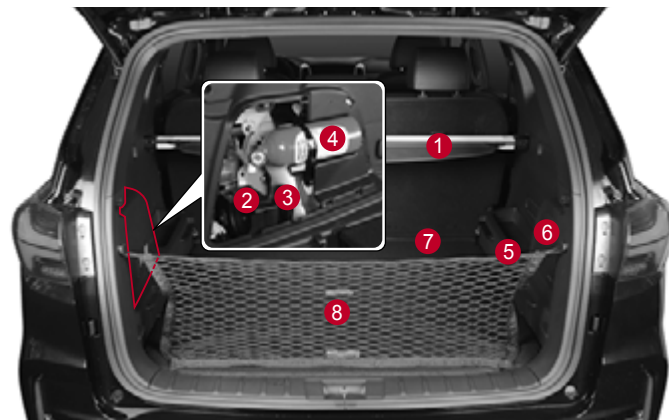

- ① Pagasi ülemine kate ..... 3-94
- ② Rehviparanduskomplekt ..... 5-10
- ③ OVM-tööriistad ..... 5-2
- ④ Tulekustuti (7 istmega) ..... 5-31
- ⑤ Pistikupesa (pakiruum) ..... 3-84
- ⑥ Pakiruumi panipaik ..... 3-91
- ⑦ Pakiruum ..... 3-95
- ⑧ Pagasivõrk ..... 3-96



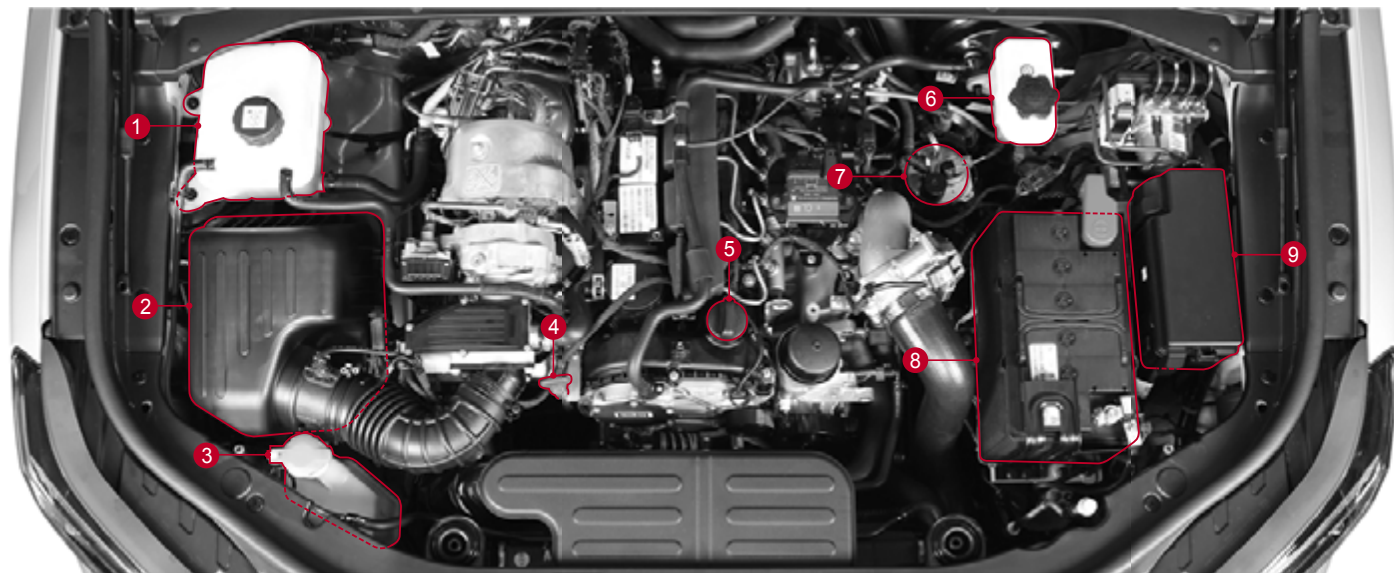

## Mootoriruum







- |   |   |  |
|---|---|--|
| <b>1</b> Jahutusvedeliku paak ..... 6-23            | <b>4</b> Mootori õlitase näidik ..... 6-19          | <b>7</b> Kütusefilter ..... 6-27                       |
| • Mootori jahutusvedeliku kontrollimine ..... 6-23  | • Mootoriõli kontrollimine ..... 6-19               | • Kütusefiltri kontrollimine/ vahetamine ..... 6-27    |
| <b>2</b> Õhupuhasti ..... 6-25                      | <b>5</b> Mootoriõli täiteava ..... 6-19             | <b>8</b> Aku ..... 6-32                                |
| • Õhufiltri puhastamine ja vahetamine ..... 6-25    | • Mootoriõli kontrollimine ja vahetamine ..... 6-19 | • Aku kontrollimine ning vahetamine ..... 6-32         |
| <b>3</b> Pesuvedeliku täiteava ..... 6-30           | <b>6</b> Pidurivedeliku anum ..... 6-29             | <b>9</b> Mootoriruumi kaitsme- ja releekarp ..... 6-37 |
| • Pesuvedeliku kontrollimine ja lisamine ..... 6-30 | • Pidurivedeliku kontrollimine ..... 6-29           | • Kaitsmete kontrollimine ja vahetamine ..... 6-38     |



## Hoiatus- ja märgutuled

Sümbol	Tähendus/lk
	Turvavöö märgutuli ..... 2-2, 4-40
	Turvapadja märgutuli ..... 2-19, 4-40
	Üldine hoiatuli ..... 2-29 4-48
	Immobilisaatori/elektronilise võtme hoiatustuli ..... 2-34, 4-51
	Ölirõhu märgutuli ..... 4-40
	Laadimise hoiatuli ..... 4-41
	Avatud ukse märgutuli ..... 4-41
	Kapoti avamise märgutuli ..... 4-42

Sümbol	Tähendus/lk
	SCR hoiatustuli ..... 4-43
	Mootori ülekuumenemise hoiatustuli ..... 4-43 5-6
	SSPS hoiatustuli ..... 4-43
	Vee-eraldaja hoiatustuli ..... 4-44, 5-8
<b>BRAKE</b> (!) (P)	Pidurisüsteemi märgutuli ..... 4-44
(ABS)	ABS-piduri hoiatustuli 4-44, 4-169
(ABS) BRAKE (!) (P)	Elektronilise pidurdusjõu regulaatori (EBD) hoiatustuli ..... 4-45, 4-170
<b>EPB</b>	Elektronilise seisupiduri (EPB) hoiatustuli ..... 4-45, 4-176

Sümbol	Tähendus/lk
<b>AUTO HOLD</b>	AUTO HOLD märgutuli/ hoiatustuli ..... 4-45, 4-166, 4-179
	Mootorikontrolli märgutuli ..... 4-46, 5-8
<b>4WD CHECK</b>	Nelikveo kontrolli hoiatustuli ..... 4-46, 4-140
<b>4WD LOW</b>	4WD LOW märgutuli ..... 4-46, 4-140
<b>4WD HIGH</b>	4WD HIGH märgutuli ..... 4-46, 4-139
	Roolisoojendi märgutuli ..... 4-46
	Elektroniline stabiilsuskontroll (ESC) ON märgutuli/ hoiatustuli ..... 4-47, 4-171
	Väljalülitatud ESP märgutuli ..... 4-47, 4-171



Sümbol	Tähendus/lk
	Madala kütusetaseme hoiatustuli ..... 4-47
	Höõgküünalde märkutuli ... 4-48
	Autonoomse hädapiduri (AEBS) hoiatustuli ..... 4-48 4-180
<b>AEBS OFF</b>	Väljalülitatud AEBS märkutuli ..... 4-49, 4-180
	HDC ON märkutuli/hoiatustuli ..... 4-49, 4-166, 4-174
	Sõidureast kõrvalekaldumise märkutuli/hoiatustuli 4-49, 4-197
	Tulede põlemise märkutuli 4-50
	Esiudutulede märkutuli ..... 4-50
	HBA märkutuli ..... 3-45 4-50

Sümbol	Tähendus/lk
	Kaugtulede märkutuli ..... 4-51
	Suunatuli/ohutuli ..... 4-51
<b>WINTER</b>	Talverežiimi märkutuli ..... 4-52
<b>SPORT</b>	SPORT režiimi märkutuli ... 4-52
	Põhisümbol ..... 4-42
	Nutikas tagaluuk ..... 3-33, 4-42
<b>SMART</b>	
	„Käed lahti“ hoiatustuli ..... 4-52
	ISG märkutuli/hoiatustuli ..... 4-54 4-144
	Väljalülitatud ISG märkutuli ..... 4-54 4-145

Sümbol	Tähendus/lk
<b>KEY IN/OUT</b>	Elektroonilise võtme kontrollimise märkutuli ..... 4-53
<b>AUTO CRUISE</b>	Kiirusehoidja märkutuli ..... 4-53
<b>READY</b>	Kiirusehoidja töövalmiduse märkutuli ..... 4-53
<b>120 km/h</b>	Ülekiirus (120 km/h) (ainult GCC) ..... 4-36, 4-54
	Tagaudutule märkutuli ..... 4-50
<b>ESCL</b>	ESCL (elektriline roolisamba luku hoiatustuli) ..... 4-53
<b>POWER</b>	Võimsusrežiimi näidik (ainult GSL) ..... 4-52
<b>ECO</b>	ECO (ainult GSL)

# 1. Auto teave ja ettevaatusabinõud

Saate lugeda kasulikku teavet auto ohutuks ja mugavaks juhtimiseks ja haldamiseks.

Antakse teavet auto identifitseerimise, tehnilise kirjelduse, enne sõitu alustamise kontrollpunktide, sõidu ajal kehtivate ettevaatusabinõude ning auto hooldusmeetodite osas.

## **ADRI (Avariandmete salvestaja) paigaldamine ja teabe esitamine**

Käesoleval sõidukil on ADRI (Avariandmete salvestaja).

ADRI (Avariandmete salvestaja) on seade, mis registreerib ja kontrollib teatud aja jooksul enne ja pärast õnnetust (näiteks avarii) auto sõidufotot (auto kiirus, piduri- ja gaasipedaali tööseisund jne).

ADRI (Õnnetuste andmete registreerija) aitab õnnetusolukorda paremini mõista.

# Ettevaatusabinõud potentsiaalselt ohtlikele turvavõõga seotud toodetele



## Hoiatus

Potentsiaalselt ohtlike turvavõõga seotud toodete kasutamisel on reisijate turvalisus tõsiselt ohustatud. Ärge kasutage kunagi selliseid tooteid.

### Ärge kinnitage pannalt turvavõõ hoiatava helisignaali väljalülitamiseks

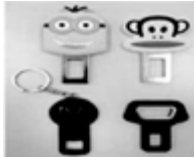

Kui turvavõõ kinnitus sisestatakse pandlasse, siis turvavõõ märgutuli ja hoiatav helisignaali ei lülitu sisse, kuna süsteem loeb turvavõõ kinnitatuks.

See põhjustab turvavõõ kinnitamata jätmise ja on õnnetuse korral väga ohtlik.

### Ärge kasutage turvavõõ stopperit



Turvavõõle paigaldatud stopper takistab rihma tavapärase automaatse lukustusfunktsiooni töötamist ja vähendab turvavõõ kaitsevõimet.

### Ärge kasutage mängutoa matti



Tagaistmele asetatud mängutoa mati tõttu ei saa turvavõõd ega -toole kinnitada, mis on õnnetuse korral väga ohtlik.

## Ettevaatusabinõud avariist erinevate õnnetuste ärahoidmiseks

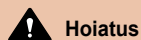

Hoiatus

Uste avamisel ja sulgemisel võivad teie kehaosad kinni vahele jääda või võite need ära lüüa ning seetõttu tõsiselt viga saada. Kasutusele tuleb võtta ettevaatusabinõud.



- Uste avamisel ja sulgemisel võib mõni kehaosa, näiteks sõrm või pea, vahele jääda või võite kehaosa ära lüüa ning tõsiselt viga saada. Avage ja sulgege uksed pärast veendumist, et ükski kehaosa ei ohustatud.



- Pakiruumi (tagaluugi) avamisel ja sulgemisel võib mõni kehaosa, näiteks sõrm või pea, vahele jääda või võite kehaosa ära lüüa ning viga saada. Sulgege või avage pakiruum pärast ohutuse tagamist.
- Pakiruumi (tagaluuki) tõstetakse või langetatakse automaatselt alla või üle teatud taseme. Olge ettevaatlik, et te nägu või pead ära ei lööks või teie käsi vahele ei jääks.



- Sulgege aknad alles siis, kui olete kontrollinud, et teiste reisijate käed või pead on akendest eemal. Eriti oluline on see laste puhul, kes võivad pea takerdumise korral tõsiselt viga saada, näiteks lämbuda.
- Kui tõmbate pidevalt aknatõstuki lüliti, et tõsta akent kohtamidagi jääb vahele, siis vahelejäämiskaitse lõpuks ei tööta.
- Eriti juhul, kui näiteks lapse kehaosa aknale toetub, võib vahelejäämiskaitse mitte töötada. Enne akna sulgemist kontrollige seda kindlasti.

KG Mobility Corporation

keskkonnakaitsepoliitika eesmärk on keskkonna igakülgne kaitse. Lisaks on see ka inimeste Maal püsimiseks vajalike loodusvarade säästmise ning looduse ja inimkonna nõudmistele vastamise ja nende ühtlustamise viis.

**Oma auto keskkonnasõbralikul viisil kasutamise saate keskkonnakaitsele kaasa aidata.**

Sõidutingimused ja -harjumused mõjutavad kütusekulu, mootori kiirust, käigukasti juhtimist ning pidurite ja rehvide kulumist.

Järgige järgnevat sisu ja osalege keskkonnakaitstes.

## Sõidutingimused

- Vältige lühikesi reise, kuna see suurendab kütusekulu.
- Kontrollige alati, kas rehvides on õige rõhk.
- Vältige üleliigsete asjade hoidmist pakiruumis.
- Kontrollige alati kütusesäästlikkust.
- Laske oma autot perioodiliselt kontrollida.



## Sõiduharjumused

- Ärge vajutage mootori käivitamisel gaasipedaali.
- Sõitke autoga kohapealt aeglaselt minema.
- Hoidke eessõitva autoga ohutut pikivahet ja sõitke ettevaatlikult.
- Vältige sagedast kiirendamist või aeglustamist.
- Vältige järsult kiirendamist, aeglustamist või peatumist.
- Manuaalrežiimis vahetage käike õigesti ja vältige igal käigul 2/3 mootori maksimaalse pöörete arvu ületamist.
- Vältige peatumise ajal auto soojendamist.
- Kui te auto pikemaks ajaks peatate, siis lülitage mootor välja.

## Ümbertöötlemine

- Teavet keskkonnasõbraliku tootearenduse ja autode ümbertöötlemise kohta leiate KG Mobility Corporation veeblehelt [www.kg-mobility.com/en](http://www.kg-mobility.com/en)

## 1. REHVIRÕHU KONTROLLSÜSTEEM (TPMS)

CE	<p>Käesolevaga deklareerib KG Mobility, et autosse paigaldatud raadiosüsteemid vastavad direktiivi 1999/5/EC põhinõuetele ja muudele asjakohastele sätetele</p>	EL
FCC	<p>Mudel: TSSSG4G5 ja TSSRE4Db                  FCC ID: OYGTSSRE4DB                  Tellimus NR: 14778/DFRS19614/F-50                  Käesolev seade vastab Federal Communications Commissioni (FCC) eeskirjade 15. jaole.                  Töötamine toimub kahel järgmisel tingimusel:</p> <ol style="list-style-type: none"> <li>(1) käesolev seade ei tohi põhjustada kahjulikke häireid ning</li> <li>(2) see seade peab aktsepteerima kõiki vastuvõetud häireid, sh soovimatud tööd põhjustavad häired.</li> </ol> <div style="border: 1px solid black; background-color: #f4b084; padding: 5px; text-align: center; margin: 10px 0;">  <b>Hoiatus</b> </div> <ul style="list-style-type: none"> <li>• Muudatused või modifikatsioonid, mida vastutav isik ei ole selgesõnaliselt heaks kiitnud, võivad tühistada kasutaja volitused seadme käsitsemiseks.</li> </ul>	AMEERIKA
CU TR	<p>LOGO</p>  <p>Kasutusjuhendis olev sertifikaat toote suuruse kohta  <b>Rehvirõhu kontrollsüsteem</b>  <b>Mudel: TSSRE4Db</b>                  Käesolev seade läbis kõik CU TR vastavushindamismenetlused.</p>  <p>Kasutusjuhendis olev EAC märges toote suuruse kohta</p>	CIS

## 2. FOB/FOLDING

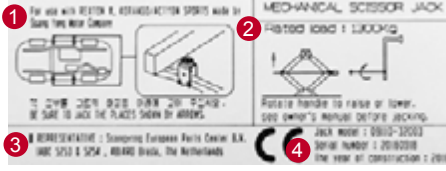

<p>FCC</p>	<p>FCC ID: DEO-MT-FLIP01</p> <p>Käesolev seade vastab Federal Communications Commissioni (FCC) eeskirjade 15. jaole.</p> <p>Töötamine toimub kahel järgmisel tingimusel:</p> <ol style="list-style-type: none"> <li>(1) käesolev seade ei tohi põhjustada kahjulikke häireid ning</li> <li>(2) see seade peab aktsepteerima kõiki vastuvõetud häireid, sh soovimatud tööd põhjustavad häired.</li> </ol> <div style="border: 1px solid black; padding: 5px; margin-top: 10px;"> <p style="text-align: center;"><b>⚠ Hoiatus</b></p> <ul style="list-style-type: none"> <li>• Muudatused või modifikatsioonid, mida vastutav isik ei ole selgesõnaliselt heaks kiitnud, võivad tühistada kasutaja volitused seadme käsitsemiseks.</li> </ul> </div>	<p>AMEERIKA</p>
<p>TR</p>	<p>LOGO</p>  <p>Kasutusjuhendis olev sertifikaat toote suuruse kohta</p>	<p>CIS</p>

## 3. TUNGRAUA ETIKETT

<p>CE</p>	<div style="border: 1px solid black; padding: 5px; margin-bottom: 10px;">  <p>1 To use with KEETON R. KEETON-KEETON SPORTS made by Suno Toys with Suno.</p> <p>2 TO CHAIR, CHAIR, BENCH, CHAIR, CHAIR, CHAIR - BE SURE TO JACK THE PLACES SHOWN BY ARROWS.</p> <p>3 NEVER OPERATE IN SLOPING TERRAIN. KEETON R.R. JACKE SP2 &amp; SP4 - KEETON Sports, The Netherlands.</p> <p>4 KEETON R.R. JACKE MODEL T 88017-10003 300KG TUNGRAUVA 1 2018/0018 THE YEAR OF CONSTRUCTION 1 2018</p> </div> <p>1 Mudeli nimi</p> <p>2 Maksimaalne lubatud koormus</p> <p>3 Esindusettevõtte ja aadress</p> <p>4 Tootmiskuupäev</p> <div style="border: 1px solid black; padding: 5px; margin-top: 10px;"> <p style="text-align: center;"><b>⚠ Ettevaatust!</b></p> <ul style="list-style-type: none"> <li>• Tungraua kasutades rakendage seisupidur.</li> <li>• Tungrauda kasutades lülitage mootor välja.</li> <li>• Ärge minge tungrauaga toestatud auto alla.</li> <li>• Auto raami all olevad tõstepunktid</li> <li>• Auto toestamisel peab tungraua alusplaat olema tõstepunkti all vertikaalses asendis.</li> <li>• Manuaalkäigukastiga autode puhul lülitage käigukang tagurdamise asendisse või automaatkäigukastiga autode puhul lülitage käigukang asendisse P (parkimine).</li> <li>• Tungrauda tuleb kasutada tasasel pinnal.</li> </ul> </div>	<p>EL</p>
-----------	---	-----------



## 4. Kompressor, tungraud

<b>CE</b>	LOGO  (1) Mudeli kirjeldus: CE sertifitseeritud osad (2) ) Esindaja: KG Mobility European Parts Center B.V. (3) Aadress: IABC 5253&5254, 4814RD Breda, Madalmaad	EL
<b>UKCA</b>	LOGO  (1) Mudeli kirjeldus: UKCA sertifitseeritud osad (2) Importija: KG Mobility UK Ltd (3) Aadress: G kontorid, Parsonage Road, Stratton St Margaret, Swindon, Wiltshire SN3 4RN	UK

# Tunnusandmed

Identifitseerimisnumbrid, sh auto tehasetähis ja mootori number, on igal autol unikaalsed. Seda teavet teades on väga mugav auto kohta järelepärimisi teha ja mõnda komponenti või lisavarustust tellida.

## Sertifitseerimisetikett

Sertifitseerimisetikett sisaldab teavet (sh auto tehasetähis, rehvirõhk, auto kaal ja värv), mis on vajalik auto nõuetekohaseks hooldamiseks.

### A-TÜÜP

KG MOBILITY	
1-	kg
2-	kg
BODY PAINT COLOR	
DATE OF MANUFACTURE	
<small>KG Mobility Europe Park Center B.V. Contact address: MBC 5253 &amp; 5254, 4814RD Breda, The Netherlands</small>	

### B-TÜÜP

KG MOBILITY	
UNITS VEHICLE	KG
UNITS VEHICLE WEIGHT	KG
TRANS AXLE WEIGHT	KG
FRONT AXLE WEIGHT	KG
REAR AXLE WEIGHT	KG
REAR HUB WEIGHT	KG
REAR HUB COLOR	
DATE OF MANUFACTURE	

### C-TÜÜP

SsangYong Motor Co., Ltd.	
1-	kg
2-	kg
BODY PAINT COLOR	
DATE OF MANUFACTURE	
<small>SsangYong Europe Park Center B.V. Contact address: MBC 5253 &amp; 5254, 4814RD Breda, The Netherlands</small>	

### D-TÜÜP

SsangYong Motor Co., Ltd.	
UNITS VEHICLE	KG
UNITS VEHICLE WEIGHT	KG
TRANS AXLE WEIGHT	KG
FRONT AXLE WEIGHT	KG
REAR AXLE WEIGHT	KG
REAR HUB WEIGHT	KG
REAR HUB COLOR	
DATE OF MANUFACTURE	

Sertifitseerimisetikett on kinnitatud juhiukse postile (B-post).

## Auto tehasetähis (VIN)

Auto tehasetähis (VIN) on identifitseerimisnumber, mis sisaldab auto mudelit, tootjariiki ja tootmisaastat.



## VIN-kood



VIN-kood on stantsitud armatuurlaua ülaossa.

## Mootori number

Mootori number on identifitseerimisnumber, mis sisaldab sealhulgas kütuse tüüpi, mootori tüüpi, töömahtu jne.

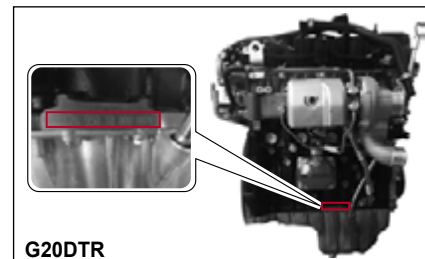

G20DTR

**Bensiinimootor:** Mootorinumber on stantsitud sisselaskekollektori taha silindriploki põhjale.

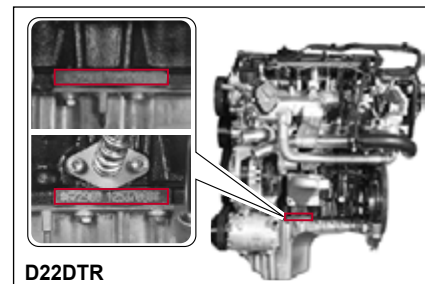

D22DTR

**Diiselmootor:** Mootorinumber on stantsitud väljalasketorustiku taha silindriploki põhjale.

## Ees



## Katus

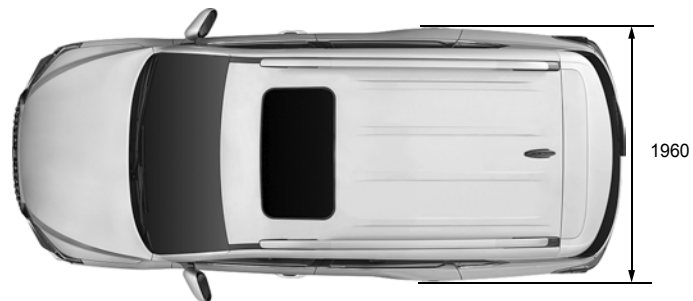

## Taga



## Küljel

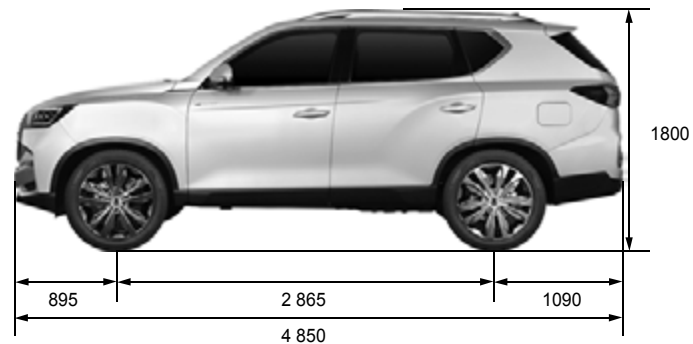

\* ( ): Valikuline

## Spetsifikatsioonid (I)

< >: GEN,\* ( ) : Valikuline, [ ]: 2WD  
 D22DTR: Diisel, G20DTR: Bensiinimootor

Kirjeldused				D22DTR	G20DTR
Üldine	Kogupikkus (mm)			4 850	←
	Kogulaius (mm)			1 960	←
	Kogukõrgus (mm)			1800 (1825)	←
	Auto täismass (kg)	A/T	5 istmega	2 800 / <2 860 >	2840
			7 istmega	2 950 ± 2 960	2940
		M/T	5 istmega	-	
			7 istmega	-	
	Auto tühimag (kg)	A/T	5 istmega	2 206 ± 2 275	2223
			7 istmega	2 241 ± 2 300	2248
		M/T	5 istmega	-	
			7 istmega	-	
	Kütus			Diisel	Bensiin
Kütusepaagi maht (ℓ)			70 L.	←	
Minimaalne pöörderaadius			5,5 m	←	

\* ( ) Valikud, auto kaal ja kogumass põhinevad maksimaalsetel väärtustel ning sõltuvad auto lisavõimalustest ja spetsifikatsioonidest.

## Spetsifikatsioonid (II)

\* ( ): Valikuline

Kirjeldused		D22DTR	G20DTR	
<b>Mootor</b>	Silindrite arv / Surveühik	4 / 15.5:1	4 / 9.6:1	
	Kogumaht (cm <sup>3</sup> )	2 157	1 998	
	Nukkvõlli paigutus	DOHC	←	
	Maks. võimsus	A/T	148,6 kW / 3 800 p/min	165 kW / 5 500 p/min
		M/T	-	
	Maks. pöördemoment	A/T	441 Nm / 1600~2600 p/min	350 Nm / 1500~4500 p/min
		M/T	-	
	Pöörded	720 ± 50 p/min	750 ± 50 p/min	
	Jahutussüsteem	Vesijahutusega / Sundringlus	←	
	Jahutusvedeliku maht (l)	10,2	11.0	
	Õli tüüp	Käigupump, sundringlus	←	
Maks. õli mahutavus (l) <b>(tarnimisel)</b>	6,0	5.0		
Turboülelaadur ja jahutustüüp	Turboülelaadur, vesijahutus	←		
<b>Manuaalkäigukast</b>	Töötamise tüüp	-	Käigukang pörandal	
	Käikude arv	1.	-	4,489
		2.	-	2,337
		3.	-	1,350
		4.	-	1,000
		5.	-	0,784
		6.	-	0,679
Tagurdamisasend	-	4,253		

## Spetsifikatsioonid (III)

\* ( ): Valikuline

Kirjeldused		D22DTR	G20DTR	
Automaatkäigukast	Mudel	Elektrooniline , 8-käiguline	Elektrooniline , 6-käiguline	
	Töötamise tüüp	Käigukang pörandal	←	
	Käikude arv	1.	3,665	3.600
		2.	2,396	2.090
		3.	1,610	1.488
		4.	1,190	1.000
		5.	1,000	0.687
		6.	0,826	0.580
		7.	0,643	-
		8.	0,556	-
Tagurdamine	2,273	3.732		
Ulatus	6,591	-		
Käigukast	Mudel	Osalise tööajaga	Osalise tööajaga (ainult A / T)	
	Tüüp	Planetaarne käigukasti tüüp	←	
	Käikude arv	High (4H)	1,000 : 1	←
		Low (4 L)	2,483 : 1	←
Sidur (M/T)	Töötamise tüüp	Hüdrauliline	←	
	Kettasidur	Kuiv ühe membraaniga	←	

1

## Spetsifikatsioonid (IV)

\* ( ): Valikuline

Kirjeldused			D22DTR	G20DTR
Roolivõimendi	Tüüp		Hammasratas	←
	Pöördenurk	Sisemine	39,61°	←
		Välimine	33,65°	←
Esitelg	Veovõlli tüüp		Kuulliigese tüüp	←
	Telje korpuse tüüp		Konstruksioonitüüp	←
Tagatelg	Veovõlli tüüp		Poolujuv tüüp (kuulliigendi tüüp)	←
	Telje korpuse tüüp		Konstruksioonitüüp (IRS-i tüüp)	←
Pidurid	Peasilindri tüüp		Tandemi tüüp	←
	Võimendi tüüp		Vaakumvõimendi tüüp	←
	Piduri tüüp	Esiratastele	Kettasidur	←
		Tagarattad	Kettasidur	←
	Seisupidur		EPB	←
Vedrustus	Esivedrustus		Topeltvedrud + spiraalvedrud	←
	Tagavedrustus		5-link + spiraalvedru (Multi-link + spiraalvedru)	←
Kliimaseade	Külmaine (maht)	Tüüp A	R-1234yf / 520 ± 30g (R-1234yf / 800 ± 30g)	←
		Tüüp B	R-134a / 550 ± 30g (R-134a / 850 ± 30g)	←
Elektriline	Aku tüüp / Võimsus (V-AH)		MF / 12 - 90 (AGM 12 - 80)	←
	Starteri võimsus (V-KW)		12 - 2,2	12 - 1.4
	Vahelduvvoolugeneraatori võimsus (V-A)		14 - 160	14 - 140

# Ettevaatusabinõud auto ümberehitamiseks ja konstruktsiooni muutmiseks



## Hoiatus

Auto omavoliline ümberehitamine, konstruktsiooni muutmine ja komponentide paigaldamine võib põhjustada rikkeid või surmaga lõppeva õnnetuse. Toote rikke korral garantiiremonti ei kehti.

- Teie auto on valmistatud paljudest uuringutest ja katsetest läbinud täppisosadest, mis on ühendatud ning töötavad süstemaatiliselt.
- Mis tahes osa meelevaldne muutmine või heaks kiitmata seadme paigaldamine võib põhjustada auto rikkeid ja mõjutada auto jõudlust, vastupidavust ja ohutust. See võib põhjustada surmava õnnetuse.
- Samuti ei kehti garantiiperioodil muudetud osadele ega muudatuste tõttu ilmnunud riketele garantiiremont.

Ärge paigaldage auto juhtseadmete meelevaldselt eraldi lisa- ega abiseadmeid.

- Käigukangi laiendamine või turul saadaoleva gaasi- või piduripedaali taldmiku paigaldamine võib auto tööjõu muutmise tõttu põhjustada tõrkeid. Sel juhul võivad tekkida nii auto kahjustused kui ka toimuda surmaga lõppev õnnetus.

Ärge muutke mootorit, sõidu- ega väljalaskesüsteeme.

- Ärge muutke mootori võimsuse suurendamiseks või heitgaaside heli reguleerimiseks kütuse pealeannet, sisselaske-, heitgaasi- ja elektrisüsteemides etteantud väärtust ega asendage või lisage mittestandardseid osi. See võib auto vastupidavusele tõsiseid probleeme põhjustada. See on ebaseaduslik.
- Eelkõige võib LPG-auto sõiduki jõudlust ja vastupidavust kahjustada. Garantii alla ei kuulu mootorisüsteem, samuti käigukasti ja ratta joondamine.

Ärge muutke helisüsteemi ega paigaldage täiendavaid elektroonilisi seadmeid, nt traadita sideseadmed, tahavaatekaamerat, telerit ja kaugkäivitusseadmeid.

- Käesoleva auto elektrisüsteem koosneb standardsete elektroonikaseadmete mõeldud elektrijuhtmetest ja kaitsmetest.
- Mitmesuguse lisaelektronika paigaldamiseks mitme elektrijuhtme ühendamine olemasoleva juhtmega võib põhjustada ülekoormust, tekitades elektroonikaseadmete rikkeid ja tuleohtu.
- Lisaks võib antenni paigaldamiseks mõeldud augu puurimine põhjustada auto roostetamist.

Ärge paigaldage ebastandardseid rehve ega ratastega seotud osi.

- Kui paigaldate auto spetsifikatsioonides määratud laiemaid või suuremaid rehvid, võivad rehvid ja nendega külgnevad detailid üksteisega kokku puutuda ning põhjustada rooliratta juhtimisel või sillutamata teel sõitmisel jõuülekandesüsteemi kulumist ja kahjustusi.
- Lisaks võivad kütusekulu ja pidurdustekonna suurenemise, auto kere vibratsiooni ja rooli halvenenud käsitlemise tõttu sõiduomadused halveneda ning automaatkäigukastiga käikude vahetamisel võib tekkida löök.
- Veelgi enam võib see spidomeetrit ja odomeetrit mõjutada, kuvades vale sõidukiiruse või tegelikust sõidukaugusest pikema vahemaa.
- Kui paigaldate rehvide välisilme parandamiseks neile tolmu katte, ei vabane pidurdamisel tekkiv hõõrdesoojus sujuvalt, põhjustades tuhmumist või aurulukustumist. See võib halvendada pidurdustõhusust ja põhjustada tõsiseid probleeme.



Ärge paigaldage autole kaubanduslikke katuseluuke ega asendage katuseluuki toonitud klaasidega.

- Kui te lõikate auto katusele augu ja paigaldate katuseluugi, võib lõigatud osas tekkida rooste või veelekked.
- Auto väljanägemise parandamise ja UV-kiirte blokeerimise eesmärgil värviliste klaaside paigaldamine ja võib tekkida veeleke. Ärge selliseid klaase paigaldage.

Ärge muutke meelevaldselt auto salongi põrandat.

- Ärge paigaldage auto põrandale polsterduse parandamise või puhastamise mugavdamise eesmärgil lisatooteid (nt põrandakate). See võib kahjustada mitmesuguste elektrooniliste süsteemide juhtimiseadet ja elektrijuhtmeid ning takistada ette ja taha liikuva istme rööbaste funktsiooni.
- Samuti ei pruugi istmete asendi fikseerimine lukustussüsteemiga korralikult töötada. Sel juhul võivad istmed alla- või ülesmäge ette- või tahapoole liikuda ja õnnetuse põhjustada.

Ärge asendage istet uue, erineva funktsiooniga istmega ega paigaldage eraldi istmekatteid.

- Sama autotüübi jaoks on olemas funktsioonist ja rollist sõltuvalt erinevat tüüpi istmeid, millel kasutatakse vastavaid elektrijuhtmeid.
- Ärge kasutage ega muutke uue, erineva funktsiooniga istme paigaldamiseks külgnavat elektrijuhtmestikku. See võib ülekoormuse tõttu kahjustada elektroonikaseadmeid ja tekitada tuleohtu.
- Istmekatte vale asendamine võib lühise või lahtiühendamise tõttu kahjustada elektriseadmeid või põhjustada halba ventilatsiooni, tulekahju ja ebaharilikku müra.

Ärge paigaldage kaubanduslikke kaitseraua juhikuid ega juhtplaate.

- Kui te paigaldate meelevaldselt kaitseraua juhiku või juhtplaadi, tekivad sellised probleemid, nagu auto kogupikkuse suurenemisest tulenevad parkimis- ja peatumisraskused, auto kaalu suurenemisest tulenev üleliigne kütusekulu ning paigaldusaukudest tulenev rooste tekkimine. Lisaks sellele võivad avarii korral tekkida tõsisemad vigastused, kuna kaitseraua juhikus puudub amortisaator.

Ärge kinnitage autole sõidutakistust vähendavat funktsionaalset toodet, nagu kleebised, korpused, õhu siiber või tuulekindlad tooted.

- Kleebiste liimid võivad kahjustada auto kaetud pinda. Kui autot korpuse ja mõne muu funktsionaalse osa kinnitamiseks puuritakse, võib puuritud piirkond roostetama hakata ning sõidu ajal võib tekkida ebanormaalne müra.
- Kui sellised osad ei ole korralikult kinnitatud, võivad need sõidu ajal maha kukkuda ja autot kahjustada või surmava õnnetuse põhjustada.

# Enne sõidu alustamist

## Igapäevane kontroll



- Kontrollige autot enne sõidu alustamist üks kord päevas.
- Kontrollige mootori jahutusvedelikku, mootoriõli, pidurivedelikku, pesuvedelikku ja rihmasid.
- Kontrollige aku ja radiaatori lekkeid.
- Vaadake õli või vedeliku lekke kontrollimiseks sõiduki põhja.
- Puhastage esi- ja tagaklaas, küljeaknad, külje- ja salongipeeglid.
- Kontrollige erinevate valgustite tööolekut.
- Veenduge, et auto ümber puuduvad takistused, mis võiksid sõitmist takistada.

## Mootoriruumi kontrollimine

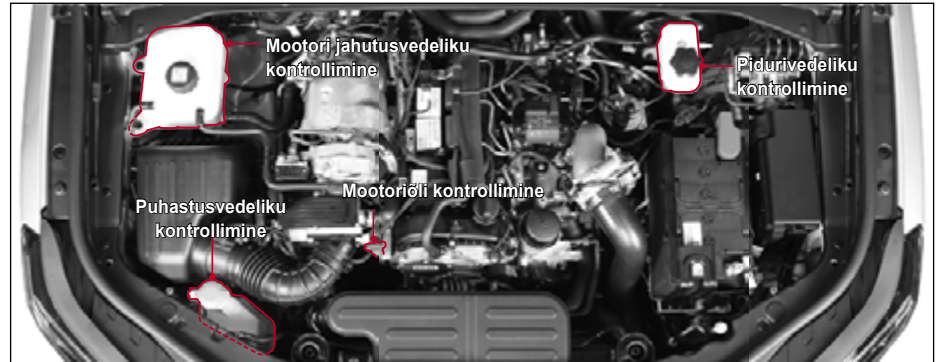

### Mootori jahutusvedeliku kontrollimine

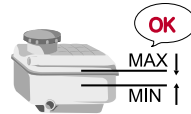

- Kontrollige mootori jahutusvedelikku pärast mootori korralikult tasasel pinnal jahutumist.
- Kontrollige, kas jahutusvedeliku tase on jahutusvedeliku mahutil olevate märkide MAX ja MIN vahel. Kui tase on märgi MIN lähedal või sellest allpool, lisage jahutusvedelikku.

### Mootoriõli kontrollimine



- Kontrollige mootoriõli pärast mootori seiskamist tasasel pinnal, kui auto on vähemalt 5 minutit seisnud.
- Kontrollige, kas mootoriõli tase on mootoriõli mahutil olevate märkide MAX ja MIN vahel. Kui tase on märgi MIN lähedal või sellest allpool, lisage õli.

## Pidurivedeliku kontrollimine

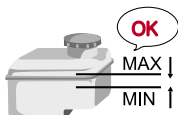

Kontrollige, kas pidurivedelik on märkide MAX ja MIN vahel. Kui tase on märgi MIN lähedal või sellest allpool, lisage pidurivedelikku

## Roolivõimendi õli lisamine



- Kontrollige roolivõimendi õli tasasel pinnal.
- Kontrollige, kas roolivõimendi õlitase on paagi pinnal MAX ja MIN märgistuse vahel. Kui tase on märgi MIN lähedal või sellest allpool, lisage õli.

## Puhastusvedeliku kontrollimine

Kontrollige puhastusvedeliku anuma puhastusvedeliku taset ja vajadusel lisage seda.

### Ettevaatust!

- Kui mootori jahutusvedeliku ja mitmesuguste õlide tase langeb alla MIN märki, laske oma autot KG Mobility teendiduses või mõnel teisel kvalifitseeritud asjatundjal kontrollida.

## Rihmade kontrollimine

Käivitage mootor ja kuulatage, kas on kuulda ebanormaalselt müra.

Laske rihmasid meie teeninduskeskuses vastavalt perioodilise ülevaatuse ja vahetamise intervallide tabelile kontrollida.

## Rehvide kontrollimine

### Hoiatus

- Hoidke õiget rehvirõhku. Autoga suurel kiirusel madala rehvirõhuga sõitmisel võib seisulaine efekti tõttu rehvi lõhkeda, põhjustades näiteks ümberpaiskumise ohtu.
- Kontrollige, kas rattamutrid (poldid) on pingutatud. Valesti pingutatud rattamutrid (poldid) võivad õnnetuse põhjustada.
- Määratletud suurusest erineva ratta ja rehvi kasutamine võib põhjustada ebahariliku juhitavust, põhjustades raske õnnetuse.
- Määratletud suurusest erineva suurusega rehvide kasutamine võib põhjustada rooli ebahariliku töötamist, suurenenud kütusekulu, suurendada pidurdusteed, vibratsiooni, ABS / ESP-i vale tööd või rehvi ebaühtlast kulumist. See võib kahjustada ka sõiduki jõuülekanne.
- Kasutage kõikide rataste jaoks ainult sama rehvitootja rehve. Vastasel juhul võib jõuülekanne viga saada.

- Kontrollige alati rehvide pealispinda ja külgi, et näha, kas seal on kulumise, pragude või kahjustuste märke.
- Kontrollige vastavalt vajadusele varurehvi seisukorda ja rõhku ning hoidke seda valmis. Varurehv tuleks võimalikult kiiresti tavarehvi vastu vahetada.
- Kontrollige rehviparanduskomplekti seisukorda. Õhukompressor ja hermeetiku pudel peaksid olema igal ajal valmis.
- Kontrollige iga päev rehvirõhku ja kulumist ning vajadusel vahetage rehvid uute vastu välja.



#### Mis on seisulaine efekt?

Seisulaine efekt on lainekujulise kortsumise esinemine rehvil, millel pole suurel kiirusel sõites ebapiisav rõhutase.

Sõidu ajal kordab normaalse rehvirõhuga rehvi kokkusurumist ja taastamist, kuid kui ebapiisava õhurõhuga rehvi veereb maanteel suurel kiirusel, surutakse rehvi märkimisväärselt kokku ja see puutub enne täielikku taastumist teepinnaga uuesti kokku. Kui selline olukord kordub, ilmneb seisulaine efekt.

Kui seisulaine efekt püsib, eraldub rehvi märkimisväärne kogus soojust ja rehvi läheb lõpuks tühjaks.

## Näidikuploki kontrollimine



Kontrollige, kas kõik näidikud ja hoiatuslambid kuvatakse korrektselt armatuurlaual, kui süütelüliti on asendis ON.

Samuti kontrollige, kas kõik mõõteriistad (kütusenäidik, spidomeeter, tahhomeeter jne) töötavad korralikult.

## Seisupiduri kontrollimine

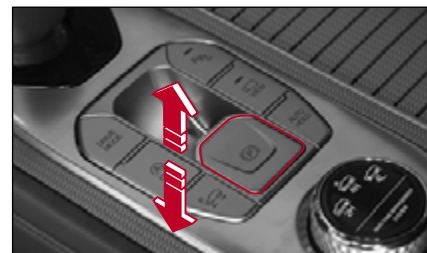

Kasutage EPB (elektrilise seisupiduri) lüliti ja kontrollige tööheli ja -seisundit.

Kui seisupidurit ei saa rakendada, laske auto lähedal asuvas KG Mobility volitatud teeninduskeskuses või mõne teise kvalifitseeritud asjatundja juures üle kontrollida ja parandada.

## Pedaalide kontrollimine

Kontrollige piduri-, siduri- ja gaasipedaali tööolekut.

Kui pedaali tööseisund on tavapärase seisundiga võrreldes ebanormaalne, laske seda KG Mobility kontrollida ja parandada.

## Juhiistme lähedalt puhastamine

Hoidke juhiistme lähedal olev ruum kogu aeg puhas. Ärge kunagi jätkke sina ühtegi sõitmist takistavat eset.

Enne sõitmist puhastage alati juhiistme lähedal asuv ruum.



### Hoiatus

- Tühi pudel või pedaali all olev ese takistab pedaali kasutamist ja võib õnnetuse põhjustada.
- Kui põrandamatt pole fikseeritud või on liiga paks, võib see takistada pedaali kasutamist ja õnnetuse põhjustada.

## Soovitav sõiduasend



Ohutuks ja mugavaks sõitmiseks kasutage soovitatavat sõiduasendit.

- Istuge juhiistmel püstises asendis, puusaga vastu istmepatja.
- Reguleerige juhiistme asendit ja kõrgust nii, et piduripedaali (siduripedaali) saab mugavalt lõpuni alla vajutada.
- Reguleerige seljatoe ja rooliratta asendit ja kõrgust nii, et selg on vastu seljatuge ning saate randmed rooliratta ülaosale toetada.
- Reguleerige peatoe kõrgust nii, et peatoe keskpunkt oleks sõitja silmadega samal kõrgusel.



### Hoiatus

- Ärge kandke selliseid kingi nagu sussid või kõrged kantsad, mis võivad sõitmist segada. Sellised kingad võivad takistada gaasi- või piduripedaali tööd ja õnnetuse põhjustada.

## Istmete, peatoe, rooliratta ja peeglite reguleerimine

- Enne sõitma hakkamist reguleerige istmete, peatoe, rooliratta ja peeglite asendit.
- Kui teie rool on reguleeritav, reguleerige see kehaga sobivale kõrgusele ja nurga alla ning alustage sõitmist.
- Reguleerige tahavaate-, külje- ja salongipeeglid sellise nurga alla, et teile avaneks hea vaade taha.



### Hoiatus

- Kui sõidu ajal on vaja täiendavat reguleerimist, peatage auto kindlasti kindlas kohas ja tehke vastavad muudatused. Sõidu ajal reguleerimine võib takistada sõitmist ja õnnetuse põhjustada.

## Turvavöö õigesti kinnitamine



- Veenduge, et kõik autos olevad sõitjad kinnitaksid turvavöö.
- Kinnitage turvavööd nii, et teie keha oleks tihedalt vastu istmepatja.
- Laps, kellele turvavööd kinnitada ei saa, tuleks turvatooli paigutada ja tool tagaistmele kinnitada.
- Autode puhul, millel on reguleeritav ülemise õlavöö kinnitusseade, kohandage õlavöö juhtseadet vastavalt teie keha tüübile.

### ⚠ Hoiatus

- Ärge laske turvavööl kulgeda käe alt.



- Turvavöö on mõeldud kasutamiseks ainult ühele inimesele. Kaks või enam inimest ei tohi ühte turvavööd jagada.



- Ärge lukustage turvavööd pandla või klambriga.



- Sisestage turvavöö lukk ainult vastasse pandlasse.



# Ohutus ja ettevaatusabinõud sõidu ajal

## ! Ohtlik

Joores, hajameelses ja uimas (4D) olekus inimestele on juhtimine keelatud.



- Vältige narkojoobes juhtimist. See on ebaseaduslik tegevus, mis võib sõltuvalt uimasti túbist ja annusest olla ohtlikum kui joores juhtimine.
- Vältige joores olekus juhtimist. Alkoholi mõjul halvendab otsustusvõime, mis muudab ohutu sõitmise võimatuks. Samuti on see õigusrikkumine, mis seab ohu teistes autodes olevate sõitjate elu.

- Vältige hajameelses olekus juhtimist. Mobiiltelefoni või navigatsioonisüsteemi kasutamine, DMB vaatamine või sõidu ajal söömine võivad teie keskendumisvõimet vähendada ja õnnetuse riski suurendada. Eelkõige on mobiiltelefoni kasutamine või DMB vaatamine sõidu ajal ebaseaduslik tegevus, mis takistab ohutu sõitu. Kui see on vältimatu, peatage või parkige auto turvalisse kohta ja seejärel kasutage vastavat seadet.
- Vältige uimas olekus juhtimist. Pikka aega ilma puhkepausideta sõitmine põhjustab uimasust, mis võib õnnetuse põhjustada. Turvalisuse huvides puhake vähemalt iga kahe tunni tagant.

## ! Hoiatus

### Turvapadja ohutus

- Turvapadjasüsteem on täiendav ohutusseade. Turvavöö korrektne kinnitamine võib vigastuste tekkimist minimeerida.
- Ärge turvapadja kae ega muu esemega lööge. See võib põhjustada turvapadja tõrkeid.
- Ärge paigaldage mingeid esemeid turvapadja kohale. Need esemed võivad turvapadja vallandumisel teile vigastusi tekitada.

- Alla 140cm pikkune sõitja peab istuma tagaistmel. Vastasel juhul võib reisija turvapadja täitumisel viga saada.
- Imikute ja laste turvatool tuleks paigaldada tagaistme esimesse ritta. Turvatooli esiistmele paigaldamine võib turvapadja täitumisel põhjustada raskeid vigastusi või lõppeda surmaga.
- Lemmiklooma tuleks hoida tagaistmel ja kasutada spetsiaalset turvaseadet. Turvapadja vallandumisel võib esiistmel olev lemmikloom viga saada.
- Kui turvapadi on täitunud, võivad selle osad olla kuumad.
- Vallandunud turvapadja ei saa korduvkasutada. Vallandunud turvapadi tuleb välja vahetada.
- Turvapadjasüsteemi tuleks kontrollida või välja vahetada 10 aastat peale selle paigaldamist, isegi kui süsteemi toimib tavapärasel. Turvapadjasüsteemi peab kontrollima või asendama KG Mobility volitatud teeninduskeskuse professionaalne tehnik.
- Ärge muutke meelevaldselt turvapadjasüsteemi ühtegi osa. Ärge kinnitage turvapadjasüsteemile ühtegi muud elektriseadet.



Hoiatus

**Ettevaatusabinõud imikute, laste, vanurite või rasedate puhul**



- Ärge kunagi jätke imikut, väikelast ega vanurit autosse järelevalveta. Nad võivad puudutada autos olevaid seadmeid ja õnnetuse põhjustada. Kui suvel on auto ukсед ja aknad suletud, tõuseb auto salongis temperatuur ja võib põhjustada lämbumist.
- Ärge lubage lastel ilma loata kasutada süütevõtit, erinevaid lüliteid või nuppe ja muid seadmeid. Vastasel juhul võib tekkida autorike või õnnetus. Nende keha võib ukse, akna või katuseluugi vahele kinni jääda ja viga saada.
- Ärge laske imikul, väikelastel ega vanuritel kaassõitja istmel istuda. Turvapidaja täitumine võib põhjustada raskeid vigastusi või surma. Imik või väiklaps tuleb turvatooli- või varustusega tagaistmele kinnitada ning täiskasvanu järelevalve all olema.



Hoiatus

**Imik või väikelaps tuleb alati tagaistmele turvatooli istuma panna**



- Imik või väikelaps peaks alati tagaistmele koos täiskasvanuga istuma.
- Imik või väikelaps tuleks turvavöö või sobivate kaitsevahenditega kinnitada. Kui seda ei tehta, võivad ootamatu pidurdamise või kokkupõrke korral tekkida tõsised või surmavad vigastused.
- Rakendage tagumistel ustel lapselukku, et tagaistmetel istuvad lapsed ei saaks tagumisi uksi avada.  
☞ Vt „Lapselukk“ (lk.3-4)



Hoiatus

**Suletud autos ei tohi magada**



- Ärge magage kunagi pargitud autos, mille kõik aknad on suletud. Eriti ei tohi magada sisse lülitatud kliimaseadme või küttekehaga, mille tagajärjel võite hapnikuvaeguse tõttu lämbuda.
- Kui magate töötava mootoriga suletud autos, võib heitgaas salongi pääseda, seades teid lämbumisohtu.
- Magamise ajal võite kogemata puudutada käigukangi või gaasipedaali ja õnnetuse põhjustada.
- Kui magades pidevalt gaasipedaalile astuda, võivad mootor ja heitgaasisüsteem üle kuumeneda ja tulekahju põhjustada.





Hoiatus

## Ärge sõitke avatud uste või tagaluugiga



- Ärge sõitke avatud ustega. Sõitja võib autost välja kukkuda ja saada tõsiseid vigastusi.
- Kui kasutate sõidu ajal kogemata ukselinki ja uks avaneb, võib tekkida tõsise õnnetuse risk. Eriti ärge laske väikelastel sõidu ajal ukselinki puudutada.
- Vältige lahtise tagaluugiga sõitmist. Heitgaas võib salongi pääseda, põhjustades gaasimürgituse.
- Kui te sõidate lahtise tagaluugiga, võivad autos olevad esemed välja kukkuda ja õnnetuse põhjustada.



Hoiatus

## Ärge hoidke oma kehaosa akendest ega katuseluuigist väljas



- Sõitmise või peatumise ajal ärge hoidke oma kehaosa, näiteks kätt või pead, katuseluuigist või akendest väljas. Mõõduv auto või väline takistus võib teile vigastusi tekitada.
- Eriti ärge lubage lapsel ega lemmikloomal pead ega käsi akendest väljas hoida.



Hoiatus

## Olge elektrilise akna kasutamisel ettevaatlik, et teie keha akna vahele ei jääks



- Kasutage elektrilist akent ainult pärast reisijate ohutuse kontrollimist.
- Enne akna sulgemist kontrollige, kas mõni reisija kehaosa, näiteks käsi või pea, on aknast väljas ja andke neile teada, et sulgete akna.
- Kui tagaistmel istub väikelaps, vajutage kindlasti akende nuppude blokeerimiseks tagaistme akende lukustusnuppu.  
☞ Vt „Tagaistme akende lukustusfunktsioon“ (lk.3-24)



### Hoiatus

## Autost väljudes kontrollige kindlasti mis tahes mööduvate sõidukite ja inimeste olemasolu



- Enne autost väljumist kontrollige kõigepealt auto taga- ja esikülge, et kontrollida mistahes mööduvate sõidukite ja inimeste olemasolu. Eelkõige võib ukse avamisel tagant läheneva auto või mootorratta kontrollimata jätmise põhjustada autole kahjustusi ja vigastusi.
- Enne ukse avamist laske teistel reisijatel ümbrust kontrollida.



### Hoiatus

## Ohutu parkimine ja peatumine

- Pärast suletud uste ja akendega auto peatamist või parkimist ärge jätke kunagi imikut ega väikelast autosse järelvalveta. Auto salongi temperatuur võib tõusta ja põhjustada lämbumist või õnnetuse.
- Parkides või peatudes kasutage alati käsipidurit. Isegi tasasel alal võib olla kalle. Asetage käigukang asendisse P (parkimine) ja rakendage alati käsipidurit.
- Ärge peatuge ega parkige järsul teel. Pidurisüsteem võib vabastuda ja auto liikuma hakata.
- Kui pargite, siis kasutage kindlasti käsipidurit ja asetage rataste alla klotsid või pöörake rattad seina suunas.
- Sel ajal asetage käigukang automaatkäigukastiga autode P (parkimise) asendisse ja käsikäigukastiga autodel 1. käigule (ülesmäge) või R (allamäge) asendisse.
- Kui automaatkäigukastiga auto ei kasuta seisupiduri alternatiivina P (parkimise) asendit, veenduge, et seisupidur oleks parkimise ajal kindlalt rakendatud.
- Ärge parkige ega peatuge kohas, kus on tuleohtlike materjale, kuum väljalasketoru võib tulekahju põhjustada.

- Kui auto tagakülg on seinale liiga lähedal, võib auto pikema aja vältel soojenemine või mootori suurel kiirusel tühikäigul töötamine põhjustada seina värvimuutust või heitgaasidest eralduva kuumuse tõttu võib tulekahju tekkida. Hoidke õiget vahemaad.
- Ärge parkige autot võimalusel niiskesse või halva ventilatsiooniga kohta.



### Hoiatus

## Mootori õige soojendamine

- Alustage sõitu alles siis, kui olete mootori korralikult üles soojendanud. Sõidu alustamine kohe pärast mootori käivitamist võib mootori eeldatavat eluiga lühendada.
- Soojendage mootorit seni, kuni jahutusvedeliku temperatuurinäidik hakkab liikuma. Soojendusperiood võib sõltuvalt välistemperatuurist erineda.
- Soojenemisperioodi ajal ärge vajutage gaasipedaali ja suurendage kiiresti mootori pöörete arvu. See võib mootorit kahjustada.
- Ärge soojendage mootorit üleliia palju. See põhjustab kütusekulu ja õhusaaste suurenemist.
- Ärge soojendage mootorit suletud ruumis. Heitgaas võib salongi pääseda, põhjustades gaasimürgituse.



### Hoiatus

#### Ärge seisake sõidu ajal mootorit

- Ärge seisake mootorit sõidu ajal. See võib muuta rooli raskemaks ja vähendada pidurite jõudlust, mis võib omakorda ohtliku olukorra põhjustada.

Kui teil on vaja avariiolekorras või auto kahjustuse tõttu auto mootor sõidu ajal peatada, pidage silmas järgnevat.

☞ Vt „Mootori sõidu ajal seiskamine (hädaolukorras)“ (lk.4-12)



### Hoiatus

#### Ärge käivitage, kiirendage ega pidurdage järsult

- Ärge käivitage, kiirendage ega pidurdage autot järsult. See võib suurendada kütusekulu või põhjustada õnnetuse.
- Kiirendage või aeglustage autot ettevaatlikult.



### Hoiatus

#### Sõitmine katteta ja mägistel teedel

- Enne sõitma hakkamist kontrollige eelnevalt teelusid, et näha, kas tee lõpeb järsult või on piisavalt ruumi hädaolukorra puhul pöörde tegemiseks.
- Liiva või kuiva pinnasega teedel võib auto kergelt libisema hakata. Hoidke ühtlast ja madalat kiirust.
- Sõitke mägitheel ettevaatlikult, kuna tee välisosa võib variseda.
- Allamäge sõites vahetage käik alla ja sõitke aeglaselt, rakendades mootoriga pidurdamist.



### Hoiatus

#### Kõrgmäestiku piirkonnas

- Diiselmootori tööstabiilsus kõrgel mägisel alal, mis ületab 2500 meetrit, pole tagatud. Selles piirkonnas lühike sõit, näiteks tunneli läbimine, on aktsepteeritav. Sellegi poolest ärge sõitke seal pikka aega. Kui sõidate oma autoga pikka aega väga suurel kõrgusel, võib mootor kahjustuda. Mootori võimsus, haardumisvõime ja emissioon sõltuvad kõrgusest.



### Hoiatus

#### Lumisel või jäisel teel sõitmine

- Võimalusel sõitke aeglaselt.
- Kuna pidurdusteed on tavalisest pikem, säilitage eesoleva autoga õige kaugus.
- Äkiline kiirendamine või pidurdamine võib teie auto libisemist ja õnnetuse põhjustada.
- Külmal või libedal teel sõites kasutage pärast õiget aeglustamist mootoriga pidurdamist. Mootoriga pidurdamise järsul kasutamisel võib teie auto libisema hakata, põhjustades õnnetuse.
- Kui olete auto sõidukiirust õigesti mootoriga pidurdades aeglustanud, rakendage pidureid.
- Lumisel või jäisel teel sõites kasutage ohutumaks sõitmiseks talverehve.



### Hoiatus

#### Mudasel või liivasel teel sõitmine

- Hoidke võimalikult ühtlast ja madalat kiirust.
- Sõidu ajal järsu kiirendamise või peatumise tagajärjel võib auto liiva või muda sisse takerduda.
- Kui auto on sattunud liiva või muda sisse, asetage rataste alla kivi või puidust plaat ja sõitke liivast või mudast välja. Võite ka aeglaselt gaasipedaali vajutada ja inertsiga abil korduvalt edasi ja tagasi liikudes välja sõita.
- Kui te liivast või mudast välja sõitmiseks vajutate liigselt gaasipedaali, võivad rehvid libisema hakata, mis kahjustab käigukasti ja vastavaid sõidusüsteeme. Võimalusel laske mõnel teisel autol oma auto pukseerida.



### Hoiatus

#### Mäenõlval ja allamäge sõitmine

- Vahetage käik alla vastavalt teeoludele.
- Kui rakendate mäenõlval või allamäge sõites mootoriga pidurdamist, võib mootor viga saada. Vähendage auto kiirust ja vahetage käik alla.
- Pikkadel allamäge viivatel teedel kasutage piduripedaali ja mootoriga pidurdamist koos. Piduripedaali pidev pikal mäeküljel kasutamine võib pidurisüsteemi üle kuumutada, vähendades pidurdustõhusust ja põhjustades õnnetuse.



### Hoiatus

#### Veega kaetud teel sõitmine ja jõe ületamine

- Võimalusel vältige veeloiguga teel sõitmist ja jõe ületamist. Vee mootorisse või elektrisüsteemidesse sattumine võib teie autot tõsiselt kahjustada.
- Kui teil on vaja möödapääsmatult veega kaetud teel sõita või jõge ületada, valige madalam osa, kus väljalasketoru ei satuks vee alla ja ning ületage takistus püsiva kiirusega.
- Enne jõe ületamist väljuge autost ja kontrollige jõe põhja. Ärge ületage kohta, kus põhi on liivane või kaetud suurte kividega.
- Kui mitu autot ületavad koos jõge, võib eesoleva sõiduki läbitud tee olla sisse varisenud. Võimalusel valige ületamiseks teine tee.

#### Ettevaatusabinõud ületamisel

- Kui veega kaetud teel sõites ja jõe ületamisel sureb mootor välja, ärge käivitage autot ja laske auto välja tõmmata.
- Olge eriti ettevaatlik, et õhupuhasti kaudu ei satuks vett mootorisse.
- Ärge vahetage kunagi veega kaetud teel ja jõge ületades käike.

### Pärast ületamist auto kontrollimine

- Kui piduritega seotud seadmetesse satub vesi, siis pidurite jõudlus väheneb. Pärast veeloiguga tee või jõe ületamist sõitke aeglaselt edasi ja vajutage mitu korda kergelt piduripedaali. Pärast seda, kui pidurikettad on hõõrdejõu mõjul kuivanud ja kui olete pidurdustõhusust kontrollinud, sõitke tavapäraselt edasi.
- Kontrollige auto põhjaosi, kuhu õli ja vedelikke sisestatakse. Probleemide ilmnemisel laske oma auto viivitamatult üle vaadata.
- Kontrollige valgusteid ja muid elektriseadmeid ning vajadusel vahetage need välja.
- Kontrollige, ega auto kerel või selle põhjal pole kahjustusi. Probleemide ilmnemisel laske oma auto viivitamatult üle vaadata.
- Kui teie auto on tugevalt määrdunud, peske kere kaitseks autot.



### Hoiatus

### Ärge kasutage sõidu ajal mobiiltelefoni ega vaadake DMB-d, sealhulgas DVD-d.

- Sõidu ajal mobiiltelefoni kasutamine või AEB (kaasa arvatud DVD) vaatamine häirib teid ja võib õnnetuse põhjustada. Vajadusel peatage auto mobiiltelefoni kasutamiseks.



### Hoiatus

### Kiirteel sõitmine

- Enne sõitma hakkamist kontrollige eelnevalt ilmteavet, kütusetaset, pidurisüsteemi, jahutussüsteemi, rehvide kulumise ja rõhu taset ning hooldage autot hoolikalt.
- Võimalusel sõitke pärast sõitma hakkamist 2km aeglaselt.
- Jälgige alati kiirusepiirangut ning ärge sõitke liiga kiiresti.
- Hoidke eesoleva autoga sobivat pikivahet.
- Halva ilma korral hoidke eesoleva autoga tavapärasest kaks korda suuremat pikivahet ja vähendage enam kui poole võrra kiirust.
- Ärge laadige autosse ebavajalikke esemeid.
- Parima seisundi säilitamiseks kontrollige ja hooldage autot perioodiliselt.



### Hoiatus

### Ristmiku või raudteeülesõidu ületamine

- Ristmiku või raudteeülesõidu ületamisel peatuge, kontrollige ohutust ja seejärel ületage ristmik või raudteeülesõit madalamat käiku kasutades (võimalusel ärge käiku vahetage).
- Kui mootor seiskub ristmiku või raudteeülesõidukoha ületamisel, juhtige auto viivitamatult turvalisse kohta. Vajadusel paluge kõrvalolevatelt inimestelt abi.



### Hoiatus

### Ärge tehke rooliga järske liigutusi

- Rooliratta järsu liigutamise tagajärjel võib sõiduolukord ebastabiilseks muutuda ja õnnetuse põhjustada.



### Hoiatus

### Ärge soojendage mootorit ega kontrollige autot suletud ruumis

- Ärge soojendage mootorit ega kontrollige autot õhukindlas või halvasti ventileeritud ruumis. Auto heitgaasid võivad gaasimürgituse põhjustada.



### Hoiatus

## Ärge hoidke autos ohtlikke materjale

- Ärge hoidke autos tuleohtlikke materjale, nt bensiini, butaangaasi, ühekordselt tulemasinat ega plahvatusohtlikke materjale. Kui auto sisetemperatuur tõuseb, võib konteiner lõhkeda ja tulekahju põhjustada.



### Hoiatus

## Mootorpiduri kasutamine

- Pikal allamäge sõites kasutage samaaegselt mootor- ja jalgpidurit. Vastavalt sõidutingimustele allamäge sõites töötab mootorpidur.
- Piduripedaali liigne kasutamine võib pidurisüsteemi ülekuumenemise tõttu põhjustada tuhimumist või aurulukustumist, mis võib omakorda pidurdustõhusust vähendada.

## Mis on pidurite tuhimumine?

Pidurite tuhimumine on hõõrdejõu vähenemise tõttu pidurdusjõu vähenemine, mis on põhjustatud piduri hõõrdepinna temperatuuri tõusust, kui pikal allamäge sõidul rakendatakse liiga palju pidurit.

## Mis on aurulukustumine?

Aurulukustumine on nähtus mis tekib, kui pidurit rakendatakse liiga kõrgel mäenõlval ning hüdraulilise piduri rattasilindris või piduritorus pidurivedelikus tekivad mullid, mistõttu korralikku hüdraulilist survet ei saa üle kanda. See põhjustab pidurisüsteemi ebaõiget töötamist ka siis, kui pedaal on alla vajutatud.



### Hoiatus

## Erilised ettevaatusabinõud jahutusvedeliku kontrollimisel

- Ärge kunagi avage mootori jahutusvedeliku paagi korki, kui mootor on kuum. Paagist võib kuuma auru või jahutusvedelikku purskuda, põhjustades kehaosadel (sh käed või nägu) põletushaavu.



### Hoiatus



Ärge eemaldage jahutusvedeliku anuma korki, kui mootor ja radiaator on kuumad. Kui kork on eemaldatud, võib jahutussüsteemist kuuma jahutusvedelikku eralduda, mis võib tõsiseid vigastusi põhjustada.



### Hoiatus

## Tarvikute kinnitamise ettevaatusabinõud

- Ärge kinnitage auto akendele tarvikuid ega tarbetuid esemeid. Need võivad sõitmist häirida. Kui kinnitatud lisatarvikud toimivad objektiivina (suurendusklaasina), võib tekkida tulekahju või ootamatu õnnetus.



### Ettevaatust!

## Auto ventilatsiooni ettevaatusabinõud

- Ühe aasta jooksul ostetud uue auto puhul võivad salongi eralduda inimkehale kahjulikud lenduvad orgaanilised ühendid (VOC). Eelkõige võib otsese päikesevalguse käes pika aja jooksul ilma korraliku ventilatsioonita sõitmine peavalu, pearinglust või iiveldust põhjustada.
- Kasutage värske õhu sissevoolu režiimi või avage aeg-ajalt aknaid, et tuulutada reisijate tervise ja meeldiva keskkonna tagamiseks auto salongis olevat õhku.



**Ettevaatust!**

### **Süsteemi kaitsefunktsioon (gaasipedaali viivitusega reageerimine)**

- Ärge vajutage sõidu ajal piduripedaali, kui gaasipedaal on alla vajutatud. See võib mõjutada auto juhtimissüsteemi ja gaasipedaalil reageerimine võib viibida.
- Tegemist on autosüsteemi kaitsmise ohutusfunktsiooniga. Pedaali töö normaliseerub, kui vajutate ja vabastate gaasipedaali üks kord ilma piduripedaali alla vajutamata.



**Ettevaatust!**

### **Tulekustuti paigutamine**

- Tulekustuti on oluline ese, millega tulekahju tekkimise see kustutada. Tulekustuti on soovitatav osta tulekustutusvahendite kauplusest ning seda autos hoida.

## KG Mobility volitatud teeniduskeskused ning hoolduspartnerid

KG Mobility volitatud teeniduskeskused ning hoolduspartnerid auto parandamiseks ja kontrollimiseks. Teiste teenindus- või hoolduskeskuste kasutamise puhul garantiiremont ei kehti ning neist tulenevate probleemide korral garantiiparandust ei teostata.

## Hoiatus aku tühjenemise eest musta kasti süsteemi katkematul toiteallika ühendamisel

Kui autot ei kasutata pikema aja jooksul musta kasti süsteem on ühendatud katkematu toiteallikaga, võib auto aku tühjaks saada.

Kui te autoga pikka aega ei sõida, lülitage musta kasti süsteem välja.

## Uue auto korrektne sissesõitmine

Uue auto puhul ei ole sissesõitmise periood nõutav. Ent esimese 1000km sõiduolud mõjutavad märkimisväärselt auto kestust ja jõudlust. Sellel perioodil sõites pöörake tähelepanu järgmisele.

- Enne sõitma hakkamist laske mootoril normaalselt töötemperatuurile jõuda.
- Ärge sõitke kiiresti, kiirendage, pidurdage järsult ega kasutage liigselt tühikäiku.
- Vahetage käike korralikult vastavalt sõidukiirusele.
- Kaldteel sõites ärge koormake mootorit üle.
- Esimese 1000km jooksul ei tohi haagist pukseerida.
- Esimese haagise vedamise 1000km jooksul ärge sõitke kiirusega üle 80 km/h ega täieliku kiirendusega. Nii võite mootorit või muid osi ülekoormusega kahjustada.
- Kontrollige kuni esimese 5000km täitumiseni sageli mootoriõli taset ja vajadusel lisage õli.

## Autentsete osade kasutamine

Ohutuse tagamiseks ning auto parimaks töötamiseks kasutage alati autentseid osasid. Mitteautentsete osade kasutamisest põhjustatud rikete korral garantiiremonti ei teostata.

Autentset osa saate kontrollida selle hologrammi ja tootenumbriga kleebise järgi.



### Ettevaatust!

- **Garantii ei kehti riketele, mis on põhjustatud mitte- KG Mobility osade kasutamisest.**
- **Autentset KG Mobility osa saate eristada hologrammi järgi.**



## Auto pesemine

Pärast rannikuäärsel teel (soolasel teel) sõitmist, kus on palju kaltsiumkloriidi, ülemäärase suitsu või kivisöetõrvaga, mudasel või tolmusel alal sõitmist või kui auto on puude mahla, putukate või lindudega väljaheidetega määrdunud, tuleb auto viivitamatult puhtaks pesta, kuna auto kerel võib roostetama hakata.

- Vältige otsesest päikesevalgust ja peske autot varjulises kohas. Kui auto on pargitud otsese päikesevalguse kätte, laske sellel enne pesemist korralikult jahtuda.
- Peske autolt tolm külma veega maha.
- Segage ämbris külm vesi pesuainega ja pühkige autot pehme harja, käsna või lapiga ülevaalt alla.
- Peske autol olevad võõrkehad maha ilma värvitud pinda kahjustamata.
- Mis tahes kriimustatud või kahjustatud värvitud pind põhjustab roostetamist. Seega tuleb vastavad kohad lasta üle värvida.
- Eemaldage niiskus kuiva ja pehme lapiga.
- Pärast auto pesemist sõitke aeglaselt ja kontrollige pidurite tööseisundit. Alles seejärel sõitke tavapäraselt.



### Ettevaatust!

- Olge automaatpesulas ettevaatlik, et õhuspoiler viga ei saaks.
- Auto põhja või väljalasketoru veega (sh kõrgsurvepesuga) pestes olge ettevaatlik, et te ei kahjustaks väljalasketoruga ühendatud andureid ega pistikuid ning takistage vee sissetungimist. Mis tahes järgneva tõrke korral meie garantii ei kehti.
- Vältige veega pesemist, kui pidurikettad on kuumad. Kuumad pidurikettad võivad veega kokkupuutel deformeeruda või kahjustuda.
- Võimaluse korral vältige auto jõudluse säilitamiseks ja hooldamiseks kõrgsurvepesu.
- Kõrgsurvepesu võib kahjustada auto välispinnale paigaldatud komponente ja andureid ning paneelide värvitud pinda. Olge eriti ettevaatlik, et auto põhjas olevatesse elektriseadmetesse ja anduritesse ei satuks vett.
- Kui kasutate vältimatult kõrgsurvepesu, hoidke kõrgsurvevee otsiku ja auto vahel õiget kaugust. Kui vahemaa on liiga väike, võivad kaitseraua anduritel tõrked tekkida või paneelide värvitud pind võib kõrge veerõhu tõttu kahjustuda.



- Ärge kasutage abrasiivvaha ega tugevaid puhastusvahendeid (nt terasvilla), mis kriimustavad auto keret ja kaitserauda.
- Ärge peske mootoriruumi vedelate materjalide, nt vee või vahaga. Kui vedelad materjalid satuvad mootoriruumis asuvate elektriseadmete (andurite) või õhukanalite kaudu mootorisse, võivad mitmesugused elektriseadmed põhjustada rikkeid või auto töötamine pole võimalik.

## Kaitseraua pesemine

- Pühkige kaitseraualt võõrkehad pehme käsnauga maha.
- Kui kaitseraud on mootoriõli või muude õlidega kaetud, peske see seebiveega maha.



### Ettevaatust!

- **Ärge kasutage kaitseraua või auto kere pühkimiseks abrasiivvaha ega harja. See võib kaitserauda või auto kere pinda (värvitud pinda) kahjustada.**

## Rataste pesemine

Pärast soolasel teel sõitmist puhastage rattad nende roostetamise vältimiseks.



### Ettevaatust!

- **Ärge kasutage abrasiivseid puhastus- ja poleerimisvahendeid, lahusteid, traatharju ega pesemisharju, kuna need võivad ratta pinda kahjustada.**
- **Happeliste või aluseliste puhastusvahendite kasutamine võib ratta pinda (värvitud pinda) kahjustada. Seetõttu kasutage rataste puhastamiseks neutraalseid puhastusvahendeid.**
- **Tugevate puhastusvahendite kasutamine võib ratta pinna värvi muuta. Veenduge, et kasutate naturaalseid puhastusvahendeid. Hoolimatu pesemise tõttu värvi muutnud rattale garantiiremont ei kehti.**

## Ettevaatusabinõud auto poleerimisel

- Enne vahatamist eemaldage autolt tolm või niiskus.
- Kandke väike kogus vaha pehmele lapile, kandke see ühtlaselt kogu auto kerele ja pühkige poleerimiseks sama suunas üle laia ala.
- Pärast vahatamist eemaldage auto kerelt vaha täielikult.



### Ettevaatust!

- **Ärge poleerige ega peske auto kere abrasiive sisaldava vahaga. See võib auto kere pinda (värvitud pinda) kahjustada.**

## Klaasi puhastamine ja hooldamine

- Puhastage klaasakende sise- ja välisküljed klaasipuhasti ja pehme lapiga.
- Klaasaknaid puhastades olge ettevaatlik, et te ei kahjustaks elektrilist pihustuselementi.
- Automaatpesulas võib puhastusvedelikes sisalduv katteaine (vaha) kleepuda klaasi pinnale ja pärast kuivamist ei saa seda lihtsalt maha pühkida. Pihustage pesuvedelikku ja puhastage klaasipuhasteid kaks või kolm korda, et katteaine (vaha) aine eemaldada.
- Ärge pühkige klaapinda õli või vahaga määrdunud rätikuga. See võib klaasipuhastite töötamisel vibratsiooni ja ebaharilikke helisid tekitada ning esi- ja tagaklaas ei pruugi vihma korral korralikult puhtaks saada. Samuti võib õõsel tekkida valguse peegeldumine, mis põhjustab halba nähtavust ja mõjutab ohutut sõitu.

## Ettevaatusabinõud akende toonimisel

- Kõigil meie tehase sõidukitel on toonitud esi- ja tagaklaasid, mis vastavad valguse läbilaskvuse (VLT) protsendile. Ärge aknaid toonige. See langetab VLT protsenti, muutudes õigusliku reguleerimise objektiks.
- Esi- ja tagaklaasi ülemäärane toonimine võib õõsel või vihma korral nähtavust ees ja taga vähendada ning ootamatu riski põhjustada.
- Esi- ja tagaklaasi toonimisel ärge laske töölahustel sattuda elektrilistesse ja elektroonilistesse seadmetesse. Kui seda ei tehta, võib see põhjustada elektriliste ja elektrooniliste seadmete häireid või tõrkeid.
- Esi- ja tagaklaasi meelevaldselt muutes või toonides võib nuga, tööriist või elektrilõök elektrilist ventilaatorit vigastada.
- Kui esi- ja tagaklaas on kaetud või toonitud (metallist toonkile), ei pruugi Hi-Pass süsteem, vihmaandur ega raadio normaalselt töötada.
- Ärge toonige ala, kus on esikaamera andur. Vastasel korral võivad vastavas süsteemis rikked tekkida.

## Salongi hooldus ja puhastamine

- Tavaliseks puhastamiseks kasutage kuiva rätikut.
- Sünteetiliste polümeeride (nt plast) puhastamiseks kasutage leiget vett ja seepi ning pühkige seebivaba niiske rätikuga.
- Pühkige kuivatamiseks kuiva rätikuga.
- Eemaldage istmetelt ja mattidelt tolm tolmuiimejaga.
- Kui matid on tugevalt määrdunud, piserdage neile puhastusvahendit ja pühkige lapiga.



### Ettevaatust!

- **Kui kasutate salongi puhastamiseks kemikaale, võib salongi värv või kuju muutuda.**
- **Ärge kasutage salongi puhastamiseks keemilisi tooteid, nagu atsetoon, email ja pleegitusvahend.**
- **Nahkistmete hooldus on vajalik teostada kvartaalselt spetsiaalse nahapiima või -kreemiga, et toita nahka ja vältida istmepragude tekkimist ning säilitada istme algupärane ilme ja mugavus.**



### Hoiatus

- Põletuse ja elektrilöögi vältimiseks lülitage enne auto salongi puhastamist salongivalgustid välja.

## Turvavöö hooldamine

- Hoidke turvavööd kuiva ja puhtana.
- Puhastage turvavööd ainult pehme seebi ja leige veega.
- Ärge pleegitage ega värvige rihmasid, kuna see võib neid nõrgendada.

## Ettevaatust auto võtme kasutamisel

- Olge ettevaatlik, et te võtit ei kaotaks.
- Kui teie võti on kadunud või varastatud, asendage kogu võtmekomplekt, et autosse sissemurdmist vältida.
- Ärge võtit visake ega laske kukkuda. See võib võtit vigastada. Ärge kукutage võtit vette.
- Kasutage võtme jaoks ainult sama standardset patareid ja olge patarei sisestamisel ettevaatlik, et polaarsust ei muutuks.

## Korrosioonikaitse

Teie auto on korrosioonikindlaks ehitatud. Auto ehitamisel kasutati enamikus autoosades spetsiaalseid ja kaitsvaid värve, mis aitavad säilitada hea väljanägemise, tugevuse ja usaldusväärse kasutamise. Mõned osad, mis tavaliselt pole nähtavad (näiteks mootoriruumis ja sõiduki kere all asuvad osad), on sellised, et pinna rooste ei mõjuta nende töökindlust. Seetõttu ei ole nendel osadel korrosioonikaitset.

## Lehtmatali kahjustused

Kui teie auto on vigastatud ja vajab kere paneeli parandamist või asendamist, veenduge, et remonditöökooda kasutaks remonditud või asendatud osadele korrosioonivastast materjali, nii et korrosioonikaitse taastuks. (Vaadake ka järgmisel leheküljel olevat osa „Viimistuskahjud”).

## Võõrmaterjali setted

Kaltsiumkloriid ja muud soolad, jäätõrjevahendid, teeõli ja tõrv, puudmahl, lindude väljaheidet, tööstuslikest korstnatest pärinevad kemikaalid ja muud võõrmaterjalid võivad värvitud pinnale jäädes auto viimistlust kahjustada. Kiire pesu ei pruugi täielikult kõiki setteid eemaldada. Vaja võib minna teisi puhastusvahendeid. Keemilisi puhastusvahendeid kasutades veenduge, et neid võib värvitud pindade puhastamiseks kasutada.

## Viimistluse kahjustused

Mis tahes viimistluses olevad kivikriimud, murrud ja sügavad kriimustused tuleb kiiremas korras korda teha. Paljas metall hakkab kiiresti roostetama ja võib kujuneda suureks remondikuluks. Väiksemaid kriime ja kriimustusi saab viimistlusmaterjalidega parandada. Suuremaid viimistluskahjustusi saab parandada edasimüüja töökojas.

## Kerealune hooldus

Auto kere alla võivad koguneda söövitavaid materjale, mida kasutatakse jää ja lume eemaldamiseks ning tolmu kontrollimiseks. Kui neid materjale ei eemaldata, võib alusdetailides (nagu kütusevoolikud, raam, põrandakate ja heitgaasisüsteem) tekkida kiirenenud korrosioon (rooste), isegi kui nendel elementidel on korrosioonikaitse. Loputage neid materjale vähemalt igal kevadel tavalise veega. Puhastage kõik kohad, kuhu võib koguneda muda ja muud prahti.

Raami suletud kohtadesse sattunud setted tuleks enne loputamist lahti võtta. Soovi korral pakub seda teenust KG Mobility edasimüüja.



### Ettevaatust!

- Mootori pesemisel pestakse ära kütus, õlid või õlijääd. Seetõttu peaksite kasutama ainult tanklat KG Mobility edasimüüjat või mõnda teist kvalifitseeritud asjatundjat, kellele autopesulal on õli eraldusseadmed.
- Kasutatud mootoriõli, pidurivedelik, käigukasti vedelik, antifriis, akud ja rehvid tuleb hävitada kohalikes volitatud jäätmekäitlusjaamades või lasta need müüjatel, kellel on seadusest tulenev kohustus seda teha, utiliseerida.
- Ühtegi neist ainetest ei tohi panna olmejäätmete prügikastidesse ega valada kanalisatsioonisüsteemi.
- Me kõik peame keskkonnakaitse pärast muretsema.
- Aidake omapoolse panusega.
- Kui värvitud korpuse, külgepeegli, esiklaasi, plastliistude või naha puhastamiseks kasutatakse tugevat mitmeotstarbelist happelist või aluselist puhastusvahendit, võivad muutused, värvide tuhmumine või roostetamine tekkida.

- Esiklaasi puhastamisel õli sisalduva või vahatatud rätikuga võib klaasipuhastite töötamise ajal esiklaasi pinnal tekkida kummaline heli või vibratsioon. Samuti võib halveneda nähtavus, õine peegeldumine või esiklaasil olev vesi võib halvasti eemalduda. Ärge puhastage esiklaasi õlise või vahatatud rätikuga.
- Abrasiivne puhastusvahend võib kahjustada teie auto värvitud pinda, sh kaitserauda. Ärge puhastage ega poleerige oma autot abrasiivsete puhastusvahenditega.
- Happeline või aluseline puhastusvahend võib kahjustada alumiiniumist või kergmetall velgede värvitud pinda.
- Kui salongi puhastamiseks kasutatakse keemiatoteid, võivad need muuta mõnda värvi või moonutada mõne salongi osa kuju.
- Salongi osade puhastamisel ärge kasutage keemiatoteid, nagu atsetoon, email ega pleegitusvahend.

## Süsteemi turvarežiim

Kui süsteemis on kriitiline tõrge või peamise elektri- või kütusesüsteemi häire, võetakse kasutusele kaitsemeetmed, sh mootori hoiatustule süttmine ja mootori võimsuse vähendamine (halvimal juhul mootori väljalülitamine). See näitab süsteemi sisenemist turvarežiimi, et auto ajamissüsteemi kaitsta.



### Ohtlik

- Kui turvarežiim on aktiveeritud, sõitke autoga viivitamatult ohutusse kohta ja peatage see ning pöörduge KG Mobility edasimüüja või mõne teise kvalifitseeritud asjatundja poole. Seejärel sõitke aeglaselt või laske auto vastavalt edasimüüja juhistelet pukseerida KG Mobility esindaja või mõne teise kvalifitseeritud asjatundja juurde.
- Kui jätkate sellises olekus sõitmist, ei saa mootori fikseeritud pöörete arvu tõttu normaalselt sõita ja auto võib peatuda. Kuid veelgi olulisem on, et sellises olekus sõitmise jätkamine võib ajamissüsteemi kahjustada.

## Auto tankimine trumlitest või mahutitest

Ohutuse tagamiseks (eriti mitteäriiliste tankimisel) peavad kütusemahutid, pumbad ja voolikud olema korralikult maandatud.

Teatud atmosfääri- ja kütusevoolu tingimustes võib koguneda staatiline elekter, kui kütuseajotuspumbale on paigaldatud maandamata (eriti plastist) voolikud.

Seetõttu on soovitatav kasutada maandatud pumпасid koos integreeritud maandatud voolikutega ja hoida mahutid mitteäriilisel tankimise ajal korralikult maandatuna.

## Kütusesoovitus

Sobivad müügil olevad kvaliteetsed kütused. Kütuse kvaliteedil on mootori võimsusele, juhitavusele ja elueale otsustav mõju. Kütuses sisalduvad lisained mängivad selles osas olulist rolli. Seetõttu kasutage ainult kvaliteetseid kütuseid.

### Diiselmootor

Kasutage diisלקütust, mille tsetaanarv on 50 või kõrgem.

### Bensiinimootor

Liiga madala oktaanarvuga kütus võib eelsüüdet (detonatsiooni) põhjustada. KG Mobility ei vastuta tekkinud kahju eest.

### Kütuse soovitus

Tüüp

Pliivaba bensiin  
(oktaanarv 95 või kõrgem)



### Ettevaatust!

- Kõikumuste korral õige oktaanarvu ja muu bensiini (nt pliivaba) kasutamise kohta pöörduge oma KG Mobility edasimüüja poole.



### Ettevaatust!

Mootor ja väljalaskesüsteem saavad viga.

- Ärge tankige autole, millele sobib pliivaba kütus, pliikütust.
- Kasutage KG Mobility teie riigile soovitatud kindlaks määratud või kõrgema oktaanarvuga kütust.

Kindlustus seda ei kata.

## Ärge kasutage metanooli

Teie Rexton ei tohi kasutada kütust, mis sisaldab metanooli (puupiiritus), mis ei vasta EN228 ja EN590 standarditele. Seda tüüpi kütus võib vähendada auto jõudlust ja kahjustada kütusesüsteemi komponente.

Garantiipoliitika ei kata kütusesüsteemi kahjustusi ega tööprobleeme, mis on põhjustatud metanooli või metanooli sisaldava kütuse kasutamisest.

## Biokütuse ja madala kvaliteediga kütuse kasutamine

Ühisrõhuga otsesissepritsega mootori kütusesüsteem on täpselt väljatöötatud komponent. Madala kvaliteediga kütuse ja liigse biokütuse kasutamine võib mootorit tõsiselt kahjustada, kuna selles on vett, lisandeid või hõljuvaid osakesi.

Liiga suure hulga biokütusega segatud kütuse kasutamine võib looduslikult toodetud hõljuvate osakeste tõttu põhjustada kütusefiltrite ummistumist, energiakadu, mootori tühikäiguprobleeme, mootori seiskumist, külma ilmaga raskusi mootori käivitamisel ning mootori ja kütusesüsteemi kahjustusi.

Hetkel KG Mobility auto konstrueeritud nii, et ohutuse tagamiseks saab kasutada ainult bio- ja diiselmootori segakütust, mille suhe on lubatud vahemikus. Kui kasutatakse mõnda toodet, milles biokütuse osakaal ületab kogu kütusekogust või kui tavalisele kütusele lisatakse järelturu biokütust, võib see auto rikkeid põhjustada, mida garantiid ei kata.

### Mis on biokütus?

Biodiisel on kütus, mis on valmistatud reageerivatest taimeõlidest, mis on pressitud ubadest, rapsist ja riisikliidest koos piiritusega. Biokütust või biokütuse ja diiselmootori segu saab kasutada ainult diiselmootori puhul, kuna selle füüsikalised ja keemilised omadused diiselmootori omadega sarnased. Tänapäeval peetakse seda diiselmootori alternatiiviks.

## Mootori märgutuli

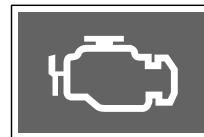

Armatuurlaual olev mootori kontrollnäidik süttib siis, kui mootori kütusesüsteem või peamised elektrisüsteemid ei tööta korralikult. Sel ajal võib mootori sõiduvõimsus väheneda või mootor võib välja lülituda.

Kui see juhtub, laske oma auto meie hoolduskeskuses üle vaadata ja hooldada.

## Muu hooldus

Pärast kaltsiumkloriidiga (sool) puhastatud teel sõitmist peske rooste tekkimise vältimiseks võimalikult kiiresti oma auto põhja.

Lumega kaetud teel parkides võib pidurisüsteem jäätuma hakata. Jää vähendab teie auto pidurdusvõimet. Kui see juhtub, sõitke väiksel kiirusel ja kasutage jää eemaldamiseks pidevalt pidurit. Pärast pidurdusvõime taastamist juhtige autot normaalse kiirusega.



### Hoiatus

- Kui klaasipuhasti harjadel on jää, võib klaasipuhasti lüliti sisselülitamine koormata klaasipuhasti mootorit ja seda kahjustada. Vältige klaasipuhastite kasutamist, kui neil on jää.
- Lumega kaetud teel sõites võib rattakoobastesse palju lund koguneda. See takistab ratta vaba liikumist. Seega eemaldage rattakoobastest sageli lund.

## Diiselmootor talvel

Äärmiselt külmal päeval võib parafiin, mis on üks diiselmootori kemikaalidest, diiselmootorist eralduda. See muudab mootori käivitamise keeruliseks. Talvisel ajal lisatakse mõnel turul diiselmootorile petrooleumi, et vältida parafiini eraldumist ja tagada mootori stabiilne voog läbi kütusefiltri. Diiselmootorisse lisatud petrooleumi kogus võib asukoha ja keskmise talvetemperatuuri järgi varieeruda. Seetõttu parkige külmal päeval mootori kergeks käivitamiseks oma auto garaaži. Kui võimalik, täitke kütusepaak pärast iga sõitu, et kütusesüsteemi ei tekiks jääd.



### Ettevaatus!

- Vahetage vastavalt ajakavale mootoriõli ja kütusefiltrit. Saastunud mootoriõli kaotab viskoossuse, ummistab kütuse- ja õlifiltrit ning põhjustab probleeme mootori käivitamisel.
- Omaniku käsutuses oleva parema käivitatavuse tagamiseks ärge lisage muid lisandeid peale ehtsa kütuse. Lisandid võib vähendada sisemise kütusesüsteemi määrimisvõimet; lisandil võib olla erinev leekpunkt. See kahjustab kütusesüsteemi või tekitab üleliigset heitgaasi.



## 2. Turvaseadmed

Saate kontrollida teavet seadmete kohta, mis võimaldavad teil autot mugavalt ning arukalt juhtida ning kuidas seadmeid kasutada.

Selgitusi antakse turvavööde, imiku või väikelaste turvatooli, turvapatjade, vargusevastase- ja hoiatusüsteemi kohta.

# Turvavöö

Turvavöö on kõige põhilisel turvaseade, mis kaitseb sõitjat ning vähendab õnnetuse korral vigastusi.

Kui te turvavööd ei kinnita või kinnitate selle valesti, ei toimi funktsioon korralikult ning turvavöö võib teid ka vigastada.

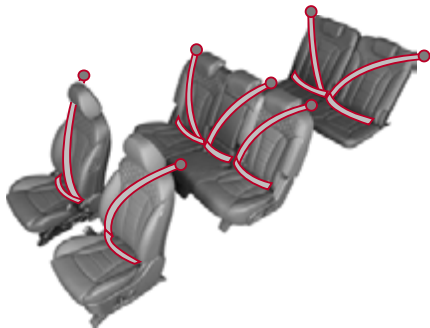

## Hoiatus

- **Kõik sõitjad peavad enne sõidu alustamist turvavööd kinnitama.** Hädalukorras või äkkpidurdamisel võib turvavöö kinnitamata jätmise lõppeda surmaga.
- Turvapadi tagab ohutuse ainult siis, kui turvavöö on korrektselt kinnitatud. Turvapadja vallandudes, kui turvavöö on kinnitamata või valesti kinnitatud, võite saada turvapadja tõttu vigu.

## Turvavöö märgutuli

Kui juhiistme ja kaassõitja istme sõitjad oma turvavöösid ei kinnita, hakkab salongis vilkuma turvavöö märgutuli ning kõlab hoiatussignaali.

Tagaistme (tagumine 1. tagumine 2) meeldetuletus süttab märgutule või annab helisignaali sõltuvalt auto tingimustest ja sellest, kas iste on hõivatud või mitte.

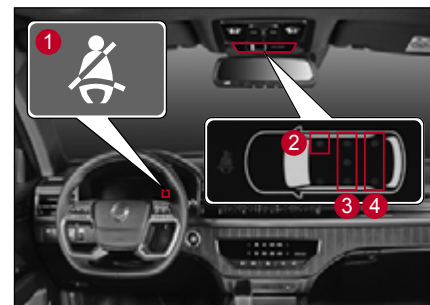

- 1 Juhhi ja kaassõitja hoiatustuli
- 2 Kaassõitja hoiatustuli (süttib samaaegselt näidikuploki hoiatustulega)
- 3 Tagumise 1. rea istme (vasak, keskmine, parem) hoiatustuli
- 4 Tagumise 2. rea istme (vasak., parem) hoiatustuli

## Esiistme (juht/kaassõitja) turvavöö meeldetuletus

- Turvavöö meeldetuletuse hoiatustuli ja hoiatussignaali käivituvad ainult siis, kui süüde sisse lülitatakse või mootor käivitatakse.
- Kui te lülitate süüde sisse või käivate mootori kinnitamata turvavööga, kostab hoiatav helisignaali ning märgutuli vilgub umbes kuus sekundit. Turvavöö kinnitamisel lakkab hoiatav helisignaali ning märgutuli vilgub ülejäänud aja vältel.
- Kui te lülitate süüde sisse või käivate mootori kinnitatud turvavööga, vilgub ainult märgutuli umbes 6 sekundit.
- Juhi turvavöö kinnitamisel ja seejärel vabastamisel kõlab hoiatav helisignaali seni, kuni märgutuli umbes 6 sekundit vilgub. Siiski kaassõitja istme puhul ei tööta hoiatustuli ja signaal siis, kui turvavöö kinnitatakse ja siis vabastatakse.
- Sõites kinnitamata turvavööga kiirusel umbes alates 10 km/h, süttib märgutuli umbes 100 sekundiks ning kõlab hoiatav helisignaali. Pärast 100 sekundit lakkab hoiatav helisignaali ja ainult märgutuli jääb põlema.

## Tagaistme (vasak/parem/keskmise) turvavöö meeldetuletus\*

- Kui süüde on sisse lülitatud, süttib tagaistme turvavöö meeldetuletuse märgutuli 70 sekundiks sõltumata sellest, kas istmed on hõivatud või mitte ning hoiatav helisignaali ei kõla.
- Tagaistme andur tuvastab, et vastav (tagumise 1. rea ja tagumise 2. rea) iste on hõivatud, kui süütelüliti on sisse lülitatud ja tagaistme turvavöö kinnitatakse ning seejärel vabastatakse.
- Kui turvavöö kinnitatakse, kui hoiatustuli 70 sekundiks süttib süüde sisselülitamisel, siis vastav hoiatustuli kustub.
- Kui tagaistme turvavöö on kuni 10 km/h sõidukiiruse juures kinnitatud ja seejärel vabastatakse, jääb vastav märgutuli kuni turvavöö kinnitamiseni põlema. Sellel ajal ei kostu hoiatav helisignaali.
- Kui tagaistme turvavöö on alates 10 km/h sõidukiiruse juures kinnitatud ja seejärel vabastatakse, jääb vastav märgutuli kuni turvavöö kinnitamiseni vilkuma ning hoiatav helisignaali kõlab 70 sekundit.
- Tagaistme kasutamine lähtestatakse, kui tagauks seisest avatakse (kiirus 0 km/h) ja suletakse ning süüde on sisse lülitatud.



### Ettevaatust!

- Kaassõitja turvavöö hoiatust töötab ainult siis, kui kaassõitja istmel tuvastatakse sõitja. Kui kõrvalistuja istmel olev sõitja on vales asendis või on liiga väike, ei pruugi süsteem sõitjat tuvastada.
- Kui kõrvalistuja istmele asetatakse ese, võivad sõitjate tuvastusandur ning kõrvalistuja turvavöö märgutuli tööle hakata.
- Kui märgutuli või hoiatav helisignaali pärast turvavöö kinnitamist püsib, laske oma sõidukit KG Mobility Corporation volitatud teeninduses või mõnel teisel kvalifitseeritud asjatundjal kontrollida ja hooldada.

### Märkus

- Turvavöö hoiatus võib püsida, sõltuvalt auto olukorrast, kuni turvavöö on kinnitatud.
- Kui käigukangi hoitakse 1,5 sekundit või kauem R asendis (tagurdamine), siis turvavöö märgutuli (meeldetuletus) ei tööta.

## Turvavöö kinnitamine

- 1 Istuge istmel püstises asendis, puusadega vastu istmepatja.
- 2 Hoidke turvavöö kinnitusest ja tõmmake seda aeglaselt pandla suunas.

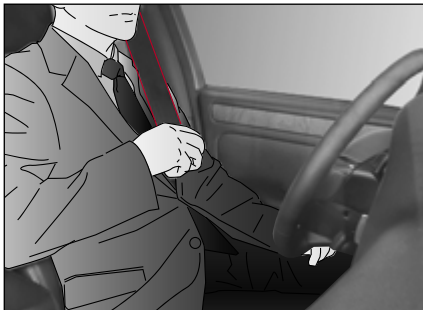

### ! Hoiatus

- Kinnitage turvavööd nii, et see ei oleks keerdu. Kui turvavöö on keerdu, ei saa see õnnetuse ajal lööki õigesti jaotada.

### Märkus

- Kui turvavöö on lukustatud ja ei liigu, lödvendage turvavööd natuke ja tõmmake seda aeglaselt või tugevalt. Mõnel juhul peate turvavööd liigutamiseks tugevalt tõmbama umbes 2-3 sekundit.

- 3 Kui õlavöö asetseb üle rinna ja puusarihm üle puusade, sisestage lukusti pandlasse nii, et see klõpsatusega lukustub.

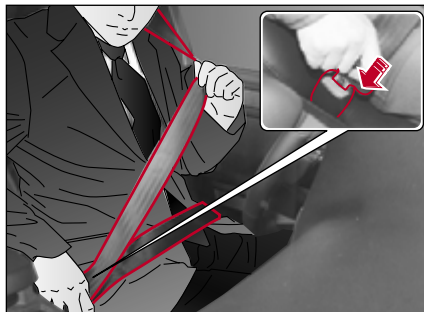

### ! Hoiatus

- Kinnitage turvavöö nii, et õlavöö asetseb üle rinna. Kui õlavöö kulgeb üle kaela, võib turvavöö õnnetuse korral tekitada tõsiseid vigastusi.
- Juhtige turvavöö puusarihm võimalikult madalalt üle alakõhu. Kui puusarihm kulgeb üle kõhupiirkonna, võib see õnnetuse korral tekitada raskeid vigastusi.
- Tõmmake turvavöö lukustit veendumaks, et see on kindlalt pandlasse lukustatud.

- 4 Vajadusel reguleerige õlavöö kõrgust turvavöö kõrguse regulaatori abil.

- 5 Reguleerige võõrihm rinnal ja puusadel nii, et see ei oleks lõtv.



### ! Hoiatus

- Ärge kinnitage turvavööd kehast kõrgemal ega lõdvalt. Sellisel juhul võib avariil korral keha turvavöö alt välja libiseda ning tekkida tõsised vigastused.

## Turvavöö vabastamine

- 1 Turvavöö vabastamiseks vajutage pandlal olevat punast nuppu ja eraldage turvavöö lukusti pandlast.

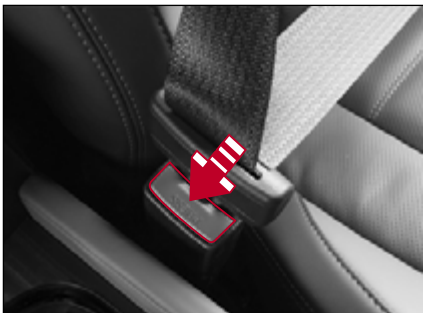

- 2 Hoidke turvavöö lukustist kinni ja laske turvavööl aeglaselt tagasi kerida.

## Turvavöö reguleerimine

### Turvavööde õige kõrguse reguleerimine

Selleks, et turvavöö üle kaela ei kulgeks, saate õlavöö kinnituse kõrgust reguleerida.

#### Hoiatus

- Reguleerige turvavöö kõrgust enne sõitmist.

- 1 Kui turvavöö kõrguse regulaatori ülemine osa on alla vajutatud, tõstke või langetage turvavöö hoidjat.



- 2 Vabastage see ülespoole soovitud asendisse.  
Turvavöö hoidik on lukustatud.

## Tagumise 1. istmerea turvavöö peitmine

Kui te tagumisi turvavöösid ei kasuta või soovite tagumise seljatuge kokku panna, sisestage turvavöö seinale paigaldatud turvavöö juhikusse, nagu joonisel näidatud.



#### Ettevaatust!

- Kui soovite turvavööd kasutada, eemaldage kõigepealt see juhikult. Turvavöö tõmbamine, kui rihm on paigaldatud, võib kahjustada rihma juhikut või turvavööd.

2

## Tagumise 1. istmerea turvavöö panna

Kui te tagumisi turvavöösid ei kasuta, sisestage panna hoidikusse, nagu joonisel näidatud.



## Tagumise 1. istmerea keskmise turvavöö peitmine

Iga kord, kui te ei kasuta tagaistme keskmist turvavööd, kinnitage lisalukusti lisapandlasse.

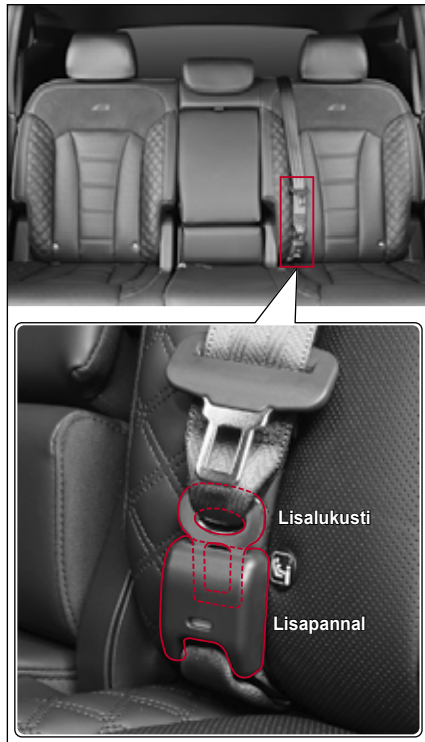

## Tagumise 1. istmerea turvavöö vabastamine

1 Vajutage mehaanilise võtmega lisapandla auku (1).



2 Hoidke lisalukustit (2) ja laske turvavööl aeglaselt tagasi kerida.

### ! Hoiatus

- Kui lisalukusti kerib suurel kiirusel tagasi, võib kõrvalolev reisija viga saada.
- Ärge lubage lastel lisalukustit tõmmata ja vabastada.

## Kuidas kinnitada turvavööd (2-punktiline) tagumisel 1. Istmel

1 Tõmmake lukusti istme suunas välja.

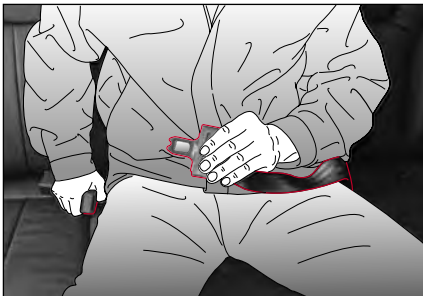

### ! Hoiatus

- Juhtige turvavöö puusarihm võimalikult madalalt üle puusade. Ära pange seda üle vöökoha. Avarii korral võib vöö teie kõhule survet osutada. See võib põhjustada tõsiseid sisemisi vigastusi.

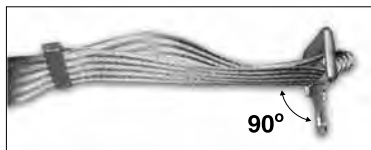

Vöö pikendamiseks hoidke metallist lukustit turvavöö suhtes täisnurga all ning tõmmake vööd. Vöö lühendamiseks tõmmake turvavöö vaba ots lukustist eemale. Seejärel tõmmake

pingutamiseks vöö klambrit.

2 Sisestage metallist lukusti pandlasse, kuni kuulete klõpsatust. Seadke vöö nii madalale kui võimalik üle puusade, mitte üle kõhu.

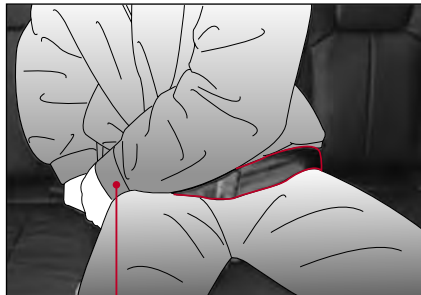

3 Kui turvavöö on teie puusadel liiga pingul või lõtv, kohandage turvavööd.

4 Turvavöö vabastamiseks vajutage käega vabastuslukule.

## Kuidas kinnitada turvavööd (3-punktiline) tagumisel 1. Istmel

1 Tõmmake hoidik tagasitõmbeseadeldisest välja. Kui turvavöö välja tõmmates lukustub, kerige see täielikult tagasitõmbeseadeldisse tagasi. Seejärel tõmmake vöö soovitud pikkuseni välja.



2 Sisestage lukusti õigesse vasakusse minipandlasse, kuni kuulete klõpsatust.

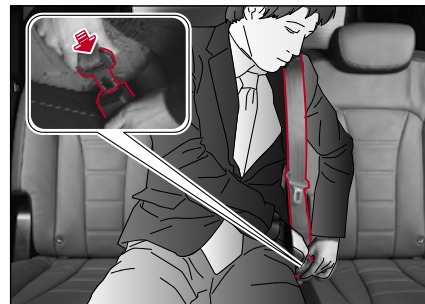

- 3 Asetage õlarihm üle keha ja vöörihm võimalikult madalale üle puusade. Sisestage lukusti pandlasse, kuni kuulete klõpsatust.
- 4 Tõmmake lukustit veendumaks, et see on turvaliselt lukustatud. Lõtv turvavöö vähendab märkimisväärselt turvavöösüsteemi kaitseomadusi.
- 5 Turvavöö vabastamiseks vajutage käega vabastuslukule.



#### Hoiatus

- Veenduge, et kinnitate turvavöö vastavalt kirjeldatule, et turvavöö korralikult töötab.
- Vältimaks turvavöö vastu tagaklaasi põrkamist, hoidke turvavööst selle vabastamise ajal kinni.
- See turvavöö on ette nähtud ainult kaassõitjale, kes istub tagaistme keskmisel istmel.
- Tõmmake turvavööd veendumaks, et lukusti on turvaliselt lukustatud.
- Kontrollige, ega turvavöö pole keerdus.
- Turvavööde vale kinnitamine suurendab kokkupõrke puhul vigastuste tekkimise või surma saamise ohtu.
- Seadke turvavöö kaelast ja kõhupiirkonnast eemale.



#### Ettevaatust!

- Hoidke turvavöö konsooli, kui seda ei kasutata.

## Turvavööde eelpinguti ning koormuse piiraja

Turvavööde eelpingutid ning koormuse piirajad on süsteemid, mis töötavad samaaegselt juhi ja kõrvalistuja turvapatjade avanemisel, suurendades turvavöö ja -padja turvalisust.

### Eelpingutaja

Turvavööde eelpinguti on kaitstesüsteem, mis tõmbab sõitja rinnal ja puusadel oleva turvavöö hetkega tagasi ning hoiab sõitjat vastu istet, et takistada tugeva esikokkupõrke korral sõitja ettepoole liikumist.

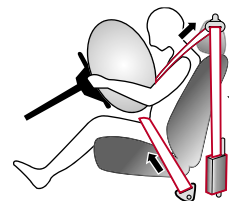

#### Ohtlik

- Turvavöö eelpinguti on konstrueeritud töötama ainult üks kord. Kui eelpinguti on käivitunud, vahetage turvavöö välja.



## Koormuse piiraja

Turvavööde koormuse piiraja on kaitsesüsteem, mis vabastab turvavöö kohe pärast auto kokkupõrget, et vältida turvavöö jõu põhjustatud sekundaarseid vigastusi.

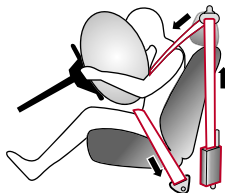

## Turvavöö kinnitamine rasedatel

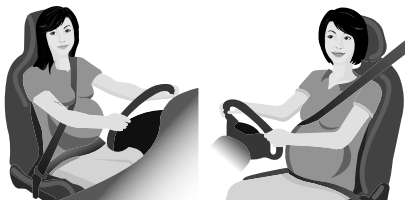

### ⚠️ Hoiatus

- Rasedal on ohtlik sõita, nii et palun vältige seda võimaluse korral. Kui see on vältimatu, konsulteerige arstiga ettevaatusabinõude ja turvavöö kinnitamise kohta raseduse ajal.
- Enne sõitmist kinnitage turvavöö. Kui turvavöö ei ole kinnitatud ning juhtub õnnetus, siis võib see nii rasedale naisele kui ka lootele ohtlik olla.
- Kui rase naine turvavöö kinnitab, siis veenduge, et turvavöö ei kulge üle tema kõhu. Kui turvavöö surub raseda kõhule, võib õnnetus või järsk pidurdus nii rasedale naisele kui ka lootele ohtlik olla.

## Turvavöö hoiatused

### ⚠️ Hoiatus

### Imikud, väikelapsed, rasedad naised või patsiendid

- Imikud või väikelapsed peavad kasutama turvatooli. Eriti pange tähele, et 3-punktiline turvavöö on mõeldud isikutele, kes on pikem kui 140 cm.
- Kui rase naine või patsient on turvavööga äkilise peatumise või õnnetuse korral kinnitatud, võib kõhule või muudele kehaosadele mõjuda tugev jõud. Enne turvavöö kinnitamist konsulteerige kindlasti arstiga.

### Turvavöö paigutus ja kinnitusviis

- Turvavöö on mõeldud kasutamiseks ainult ühele inimesele. Kaks või enam inimest ei tohi ühte vööd jagada.
- Kui istmete asend on vale, ei ole turvavööd võimalik õigesti kinnitada. Reguleerige istmed sõidu ajaks alati nende tavapärasesse olekusse.
- Kinnitage turvavöö pärast seda, kui iste on püstasendis ja selg vastu seljatuge, puusad vastu istmepadja. Kui turvavöö on paigutatud liiga kõrgele või kinnitatud liiga lõdvalt, võib kere õlarihmast või vöörihmast välja libiseda, mis võib põhjustada tõsiseid vigastusi või surma.

- Kui istme seljatugi on liiga taha kallutatud ning samal ajal leiab aset tugev löök, võib keha turvavöö alt välja libiseda. Selle tulemusena sattub turvavöö ümber kaela ja põhjustab tõsiseid vigastusi.
- Kui turvavöö kulgeb üle kaela, võib turvavöö õnnetuse korral tekitada tõsiseid vigastusi. Kinnitage 3-punktiline turvavöö kindlasti nii, et turvavöö rihmad jooksevad üle rinna ja puusade.
- Ärge tõmmake oma kätt üle õlavöö. See takistab kokkupõrke korral turvavööli keha ettepoole paiskumise tõhusat blokeerimist. Seetõttu võib tekkida pea- või kaelavigastus ja löök kanduda õlaluust nõrgematele ribidele, põhjustades tõsiseid vigastusi.
- Kui õlavöö kulgeb üle kõhu, võib keha turvavöö alt välja libiseda või kõhule võib mõjuda suur jõud, põhjustades tõsiseid vigastusi (nt soolestiku rebenemine).
- Kui turvavöö lukusti sisestatakse teise pandlasse, ei pruugi turvavöö kehaga sobituda, mistõttu ei kaitse see keha korralikult.
- Lisaks, kui 2-punktilise turvavöö puusarihm on liiga lõdvalt või turvavöö on valesti kinnitatud (nagu ka keerduv turvavöö kinnitamise korral), võib õnnetusjuhtum olla fataalsete tagajärgedega.

### Turvavööd ei tohi muuta ega sellele ebaseaduslikku seadmeid lisada.

- Muudetud turvavöö ei taga ohutust. Ärge turvavööd kunagi muutke.
- Ebasobiv töö ohutusseadmetega võib nende tööd negatiivselt mõjutada või takistada. Hooldage turvavarustust kindlasti KG Mobility Corporation volitatud esinduses või mõne teise kvalifitseeritud asjatundja juures, kellel on vajalikud oskused, teadmised ja spetsiaalsed tööriistad.
- Kui kinnitate lisaseadme turvavöö külge eraldi, ei pruugi turvavöö normaalselt töötada. Ärge kunagi kinnitage turvavöö külge ühtegi lisaseadet.
- Ärge lukustage turvavööd pandla või klambriga. See võib õnnetuse korral põhjustada raskeid vigastusi või surma.

### Turvavöö kontrollimine ja juhtimine ning ohutu sõidu tähtsus

- Ärge laske võõrkehadel turvavöö pandlasse sattuda.
- Kui turvavöö ja vastavad osad on kahjustatud, ei pruugi turvavöö normaalselt töötada. Kontrollige sageli, ega turvavööli ei ole kahjustusi ning kas see töötab korralikult. Probleemide korral laske turvavöö viivitamatult KG Mobility Corporation volitatud esinduses või mõnel teisel kvalifitseeritud asjatundjal parandada.

- Kui turvavööle on õnnetuse tõttu mõjunud tugev löök, veenduge, et turvavöö oleks kontrollitud ning vastavalt vajadusele uuega asendatud, isegi kui nähtavad vigastused puuduvad. Vigastuste korral kontrollige ja asendage ka tagasi tõmbeseadeldis ning turvavöö kinnitus.
- Jälgige, et poleerimisvahendid, õlid, kemikaalid ja eriti akuhape turvavööd ei rikuks. Puhastamise ajal pühkige turvavöö ettevaatlikult, kasutades neutraalset pesuvahendit ja vett. Kui turvavöö on hõõrdunud, määratud või kahjustatud, vahetage turvavöö välja.
- Ärge hoidke turvavööga kokkupuutes olevates riietes ega taskutesse kõvasid ega teravaid esemeid.
- Turvavöö võib vähendada raskeid vigastusi. Siiski ei saa turvavöö surmavaid õnnetusi ega vigastusi täielikult ära hoida. Pidage seda meeles ja sõitke ohutult.

# Imiku või väikelapse turvatool

Imiku või väikelapse puhul, kes ei saa 3-punktilist turvavööd kasutada, paigutage imik või väikelaps tagaistmele kasutades imiku või väikelapse turvatooli, mille kvaliteet on valitsuse poolt kinnitatud.

Kui imik või väikelaps istub kaassõitja istmel, ei saa imikut ega väikelast kokkupõrke korral täitunud turvapadja ega muude löökide eest kaitsta.



## Hoiatus

### Imiku või väikelapse sõidutamine

- Ärge lubage imikul ega väikelastel kaassõitja istmel istuda. See võib õnnetuse korral põhjustada esiistme turvapadja vallandumisel raskeid vigastusi või surma.
- Ärge hoidke imikut või väikelast süles. See võib õnnetuse korral põhjustada raskeid vigastusi või surma.
- Kui alla 140 cm pikkune reisija kasutab kolmepunktiivööd, ei saa turvavöö täielikult töötada. Sellisel juhul paigaldage ja kasutage turvatooli, mis sobib sõitja füüsilise seisundiga.

### Turvatooli paigaldamine

- **ÄRGE KUNAGI** kasutage seljaga sõidusuunas turvatooli kui kaassõitja TURVAPADI ON SISSELÜLITATUD. Laps võib õnnetuse korral surmavalt vigastada.
- Kasutage imiku või väikelapse turvatooli, mis on läbinud sertifitseeritud riikliku asutuse poolt läbiviidud sertifitseerimise ja turvakontrolli. Järgige tootja kasutusjuhendit lapse turvatooli paigaldamise ja ettevaatusabinõude osas.
- Kui turvatool on valesti paigaldatud, ei pruugi see vajalikku kaitsefunktsiooni tagada. Sellisel juhul võib õnnetuse toimumine põhjustada tõsiselt ohtu.
- Kui lapse või väikese lapse turvasüsteem ei ole korrektselt kinnitatud, võib kokkupõrke korral põhjustada see imiku või väikese lapse vigastust või surma.
- Ärge kunagi paigaldage seljaga sõidusuunas turvatooli turvapadjadega kõrvalistuja esiistmele.
- Paigaldage turvatool tagaistme vasakule või paremale poole, kuhu on paigaldatud 3-punktiline turvavöö. Kui turvasüsteem paigaldatakse kõrvalistuja istmele, võib turvapadja vallandumine tekitada surmavaid vigastusi.
- Imiku või väikelapse turvatooli paigaldamiseks sõiduki tagaistmele, kus on turvakardin, paigaldage tool uksest võimalikult kaugemale. Vastasel juhul võib kardin-turvapadja täitumisel imik või väikelaps tõsiselt vigastusi või surma saada.
- Kui turvatool on paigaldatud tagaistmele, kuhu on paigaldatud kolmepunktiivöö, olge ettevaatlik, et turvavööd ei kulgeks üle lapse kaela või näo.

### Turvatooli kasutamine

- Imiku või väikelapse turvatooli kasutamisel järgige tootja juhiseid. Vastasel juhul võivad õnnetuse korral tekkida surmavad vigastused.
- Pärast turvatooli paigaldamist veenduge, et see on korralikult kinnitatud.
- Veenduge, et turvatool on õigesti kinnitatud, lükates või tõmmates seda eri suundades, enne kui lasete lapsel või imikul turvatoolis istuda.

### Turvatooli kasutamine

- Ärge paigutage sõidukisse imiku või väikelapse turvatooli ilma seda kinnitamata. See võib põhjustada turvatooli kohalt paiskumist, põhjustades ootamatu pidurduse või õnnetuse korral sõitjatele vigastusi.



## Ettevaatust!

- See teave aitab mõista turvatooli vajalikkust ja kasutamist. Kasutage seda teavet viitena.
- Turvatooli kasutades paigaldage ja kasutage seda vastavalt tootja juhistele.

## Imikute ja laste ohutus

### Turvatool

Turvavööga kinnitamiseks liiga väiksed lapsed peavad istuma turvatoolis.



#### Hoiatus

- Ärge kunagi paigaldage seljaga sõidusuunas turvatooli turvapadjaga esiistmele.
- Täituv kaassõitja turvapadi võib seljaga sõidusuunas turvatooli paigalt lüüa ja lapse tappa.
- Kasutage ainult näoga sõidusuunas turvatooli. Turvatooli paigaldades ja kasutades järgige alati tootja juhiseid.
- Ärge hoidke last sõidu ajal süles. Sa ei suuda vastu pidada kokkupõrke survele õnnetuses. Laps võib olla litsutud teie ja auto osade vahele.
- Pidage meeles, et autosse jäetud turvatool võib väga kuumaks muutuda. Enne lapse turvatooli panemist kontrollige istepinda.
- Kui turvatool pole kasutusel, eemaldage see sõidukist või kinnitage turvavööga, et see ei saaks järsul pidurdusel või õnnetuses kohalt paiskuda.
- Turvatooli paigaldamisel ärge laske turvavöö üle lapse kaela kulgeda.

### Turvatoolide paigaldamise sobivus erinevatel istmetel



Seljaga sõidusuunas turvatool



Näoga sõidusuunas turvatool



A-TÜÜP



B-TÜÜP

Turvavööpadi

Kaalukategooria	Turvaseadme näitaja	Esiiste	Tagumise 1. rea keskmine iste	Tagumine 1. rea väline iste	Paigaldusviis
O~ kuni 10 kg (0~ 9 kuud)	Seljaga sõidusuunas turvatool	X	U	U	3-punkti vöö seljaga sõidusuunas
O+ ~ kuni 13 kg (0 ~ 2 aastat)	Seljaga sõidusuunas turvatool	X	U	U	3-punkti vöö seljaga sõidusuunas
I ~ 9 kuni 18 kg (9 kuud ~ 4 aastat)	Näoga sõidusuunas turvatool	X	U	U	3-punktiline turvavöö
II~ 15 kg kuni 25 kg (4 aasta ~ 12 aastat)	Turvavööpadi	X	U	U	3-punktiline turvavöö
III ~ 22 kuni 36 kg (4 aastat ~ 12 aastat)	Turvavööpadi	X	U	U	3-punktiline turvavöö

U: Sobib universaalkategooria turvatool, mida on lubatud kasutada selles kaalukategoorias.

UF: Sobib universaalkategooria näoga sõidusuunas turvatool, mida on lubatud kasutada selles kaalukategoorias..

L: Sobib osadele loendis äratoodud turvatoolidele. Need turvatoolid kuuluvad kategooriatesse "pooluniversaal".

X: Iste ei sobi kaalukategooria lastele.

## Turvavööga kinnitatud turvatooli paigaldamine

### Näoga sõidusuunas turvatool



Kinnitage turvatool turvavööga nagu joonisel näidatud.



#### Ettevaatust!

- Järgige turvatooli paigaldamisel tootja juhiseid.



#### Hoiatus

Ärge kasutage autoistet, kui järgmised tingimused ei ole täidetud. Turvatooli ei pruugi toimida ettenähtud viisil, mis võib põhjustada tõsiseid vigastusi.

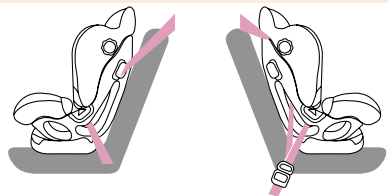

- Veenduge, et turvavöö oleks turvaliselt pandlasse kinnitatud.
- Kontrollige, ega turvavöö pole lõtv või keerdu.
- Veenduge, et alus ei liiguks liigse lötku tõttu igas suunas.
- Seljatoe kallet ei saa paigaldatud turvatooliga reguleerida. Kui proovite seda teha, on turvavöö lõtv, mis toob kaasa ohu. Enne turvatooli paigaldamist reguleerige alati seljatoe kallet.

## Seljaga sõidusuunas turvatool



Kinnitage turvatool turvavööga nagu joonisel näidatud.



#### Ettevaatust!

- Ärge kunagi paigaldage näoga sõidusuunas turvatooli kaassõitja istmele enne, kui olete veendunud, et esiistme turvapadi on deaktiveeritud. KG Mobility Corporation soovib turvatooli paigaldada tagaistmele.

Turvatooli paigaldamisel reguleerige seljatoe kalle vastavalt soovile.



### Hoiatus

Ärge kasutage autoistet, kui järgmised tingimused ei ole täidetud. Turvatooli ei pruugi toimida ettenähtud viisil, mis võib põhjustada tõsiseid vigastusi.

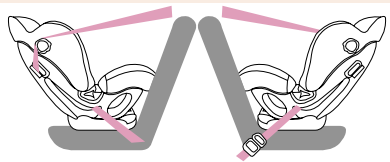

- Veenduge, et turvavöö oleks turvaliselt pandlasse kinnitatud.
- Kontrollige, ega turvavöö pole lõtv või keerdus.
- Kontrollige, kas seljatoe kalle on seatud 4. astmele.
- Veenduge, et alus ei liiguks liigse lõtku tõttu igas suunas.
- Veenduge, et turvavöö oleks suunatud läbi seljaga sõidusuunas asuva turvavöö ja kinnitatud.

## Turvatooli ISOFIX-süsteemiga kinnitamine

ISOFIX-süsteem on turvatooli paigaldamise standardiseeritud meetod, mille kinnitused võimaldavad turvatooli paigaldada ilma turvavööta. ISOFIX-turvatoolid püsivad palju kindlamalt paigal ning neid on võimalik hõlpsasti ja kiiresti paigaldada.

### Kuidas kasutada ISOFIX-i alumist kinnitust

- ISOFIX-i alumised kinnituspunktid asuvad tagumisel vasak- ja parempoolsel välimisel istmel. Nende asukohad (1) on näha joonisel.
- Sisestage turvatooli kinnitused ISOFIX-i alumiste kinnituspunktide külge, kuni need klõpsatavad.
- Ärge kasutage ISOFIX-turvatooli paigaldamiseks turvavööd.
- Tagumisel keskmisel istmel ISOFIX-i alumine kinnitus puudub

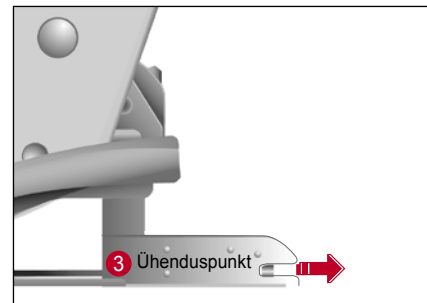



### Hoiatus

- ISOFIX alumise lukustussüsteemi kasutamisel peavad kõik auto kasutamata tagumise turvavöö metallist lukustusplaadid või -pandlad olema kindlalt turvavöö lukkudesse lukustatud ja turvavöö rihm peab olema turvatooli taha tõmmatud, et laps ei ulatuks turvavööd tõmbama ja neist kinni haarata. Kinnitamata plaadid või pandlad võivad võimaldada lapsel ulatuda tagasitõmbamata turvavöödeni, mis turvatoolis istuvale lapsele põhjustada kägistamisega tõsiseid vigastusi või surma.
- Kinnituspunktid taluvad ainult õigesti paigaldatud turvatooli koormust. Ärge mingil juhul kasutage neid täiskasvanute turvavööde ega muu varustuse kinnitamiseks.

### Tagumise kinnituse kasutamine

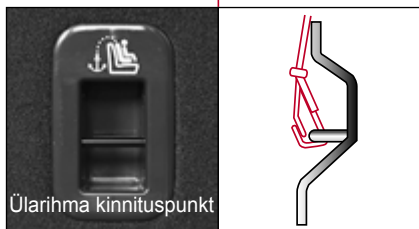
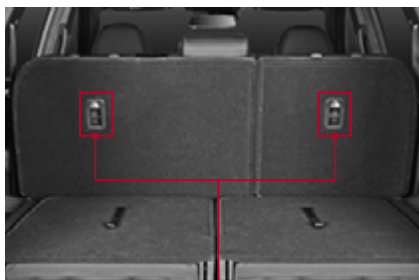

Ülarihma kinnituspunkt

- 1 Eemaldage peatugi teise rea istmelt.
- 2 Paigaldage turvatool teise rea istmele.
- 3 Ühendage lapse turvasüsteemi kinnitus tagumise kinnituspunktiga. Pingutage lapse turvatool kindlalt, reguleerides kinnitustust.

## Hoiatused ISOFIX-i istmele



### Ettevaatust!

- Tagumine kinnitus on lisaseadis turvatooli kinnitamiseks pärast alumiste kinnituspunktide ühendamist. Seetõttu ärge kinnitage turvatooli ainult seljatugede kinnituspunktide abil. Suurenenud koormus võib põhjustada konksude või ankrute purunemise, põhjustades tõsiseid vigastusi või surma.
- Kui turvatool ei ole korralikult auto külge kinnitatud ja laps ei ole turvatoolis korralikult kinnitatud, võib laps kokkupõrkes raskelt viga või surma saada. Järgige alati valmistaja juhiseid.
- Veenduge, et turvatooli kinnitused on alati alumiste kinnituspunktide külge kinnitatud. See võib teha klõpsuvat häält.
- Valesti paigaldatud turvatool võib ootamatuid vigastusi tekitada.

- Kinnituspunktid taluvad ainult õigesti paigaldatud turvatooli koormust.
- Kui turvatooli alumine rihm on ühendatud millegi muu kui õige kinnituspunktiga, ei pruugi see tõhusalt toimida.
- Paigalduse kontrollimiseks liigutage turvatooli erinevates suundades. Järgige turvatooli valmistaja juhiseid.
- Ärge paigaldage turvatooli, kui see takistab esiistet.
- Kõik siin kirjeldatud toimingud on mõeldud selleks, et aidata teil lapse turvasüsteemist aru saada. Kasutage seda informatiivsena. Järgige turvatooli autosse paigaldamisel tootja poolt antud paigaldusjuhiseid.



## ISOFIX-turvatoolide paigaldamise sobivuserinevatel ISOFIX-kinnitusega istmetel

Kaalukategooria	Suurusklass	Kinnitus	Sõiduki ISOFIX-iste			
			Kaassõitja	Teises istmerea keskmine	Teises istmerea välimine	
TURVAHÄLL	F	ISO/L1	X	X	X	
	G	ISO/L2	X	X	X	
0	kuni 10kg	E	ISO/R1	X	X	IL
0+	kuni 10kg	E	ISO/R1	X	X	IL
		D	ISO/R2	X	X	IL
		C	ISO/R3	X	X	IL
I	9 kuni 25 kg)	D	ISO/R2	X	X	IL
		C	ISO/R3	X	X	IL
		B	ISO/F2	X	X	IUF
		B1	ISO/F2X	X	X	IUF
		A	ISO/F3	X	X	IUF

### MÄRKUS: Ülalolevasse tabelisse kantud tähtede selgitus

IUF: Sobib nõoga sõidusuunas paigaldatav universaalne ISOFIX-turvatool, mida on lubatud kasutada selles kaalukategoorias.

IL: Sobib lisatud loendis välja toodud konkreetsetele ISOFIX-turvatoolidele (CRS).

Need ISOFIX-turvatoolid kuuluvad kategooriasse „spetsiaalne sõiduk“, „piiratud“ või „pooluniversaal“.

X: ISOFIX-iste ei sobi selle kaalu- ja/või suuruskategooria ISOFIX turvatoolidele.

## Sobivate universaalsete turvatoolide (CRS) nimekiri

Palun lugege hoolikalt turvatooli paigaldusjuhendit.

Kaalukategooria		turvatoolid	Funktsioonid
0	< 10 kg	-	-
0+	< 13 kg	Maxi Cosi Cabriofix	Vööga kinnitatud seljaga sõidusuunas
I	9 kuni 18 kg	Römer King II LS	Vööga kinnitatud näoga sõidusuunas
II	15 - 25 kg	Römer KidFix XP	Vööga kinnitatud näoga sõidusuunas
III	22 - 36 kg	Römer KidFix XP	Vööga kinnitatud näoga sõidusuunas

## Sobivate ISOFIX-turvatoolide (CRS) nimekiri

Palun lugege hoolikalt turvatooli paigaldusjuhendit.

Kaalukategooria		turvatoolid	Funktsioonid
0	< 10 kg	-	-
0+	< 13 kg	Maxi Cosi CabrioFix & FamilyFix	ISOFIX ja tugijalg Seljaga sõidusuunas
I	9 kuni 18 kg	Römer Duo+	ISOFIX ja ülemine kinnitus näoga sõidusuunas
II	15 - 25 kg	Römer KidFix XP	ISOFIX ja turvavöökinnitus Näoga sõidusuunas
III	22 - 36 kg	Römer KidFix XP	ISOFIX ja turvavöökinnitus Näoga sõidusuunas

## Turvatooli hoiatus

- **Kasutage ainult ametlikult heakskiidetud turvatooli.**  
KG Mobility ei vastuta lapse turvatooli defektist tingitud isiku- ja varakahjude eest.
- **Kasutage ainult teie lapsele sobivat tüüpi ja suurusega turvatooli.**
- **Kasutage turvatooli ainult õiges kohas.**
- **Turvatoolidel on 5 kaalul põhinevat kategooriat:**  
0: 0 ~ 10KG  
0+: 0 ~ 13KG  
I 9 -18 kg  
II 15~ 25 KG  
III 22~ 36 KG
- **0 ja 0+**  
Istmele kinnitatud seljaga sõidusuunas turvatool
- **I**  
Istmele kinnitatud näoga sõidusuunas turvatool
- **II ja III**  
Tagumisele istmele paigaldatud turvavööga kinnitatud istmekõrgendus. Järgige alati istmekõrgenduse tootja poolt antud paigaldus- ja kasutusjuhiseid.



### Hoiatus

- **Liigutage turvavööd, et kontrollida, kas ISOFIX-turvatooli konks on kindlalt seljatoe kinnituspunkti kinnitatud.**
- **Ärge kasutage ISOFIX-turvatooli, mis on kinnitatud ainult seljatoe kinnituspunkti kinnitatud, ilma seda alumisse kinnituspunkti kinnitamata. Kui kinnituspunkt on kahjustatud sellele rakendatava koormuse suurenemise tõttu, võib tekkida oht elule või tõsine vigastus.**

# Turvapadi\*

Turvapadi on lisasüsteem, mis sõiduki kokkupõrke korral silmapilkselt vallandub, kaitstes sõitjat löögi eest.

Turvapadi koosneb kokkupõrkeandurist, turvapadja juhtmoodulist ja turvapadjast.

Turvapadi töötab sõltuvalt mitmetest teguritest, sealhulgas auto kokkupõrke tugevus ja suund, kokkupõrkeobjekti tugevus, auto kiirus ja sõitja seisund.



## Hoiatus

- Turvapadi on lisakaitse-süsteem, mis täiendab turvavöö kaitsefunktsiooni ja see ei saa turvavööd asendada. Turvavöö peab sõidu ajal kinnitatud olema.
- Turvapadi sisaldab elektrilisi andureid ja juhtimismooduleid ning see töötab ainult siis, kui süütelüliti on sisselülitatud asendis või mootor töötab.
- Turvapadi on paigaldatud kohta, kus on kirjutatud „AIRBAG”. Ärge turvapadja asukohta lööge, asetage sinna esemeid või kinnitage lisaseadmeid. Turvapadja vallandumisel võib see põhjustada tõsiseid vigastusi.
- Kui turvapadja paigaldamisel on möödunud 10 aastat, kontrollige turvapadja seisundit KG Mobility Corporation volitatud hoolduses, isegi kui turvatähtede süsteemis visuaalsed vigastused puuduvad.

## Turvapatjade hoiatuskleebised

Turvapatja hoiatussilt, mis näitab sekundaarsete kahjustuste riski juhul, kui turvapadi vallandub, ja ohutusteave on kinnitatud kaassõitja külgmisele päikesesilmile. Lugege enne sõitmist ohutusteave läbi ja tutvuge sellega.



## Hoiatus

- Turvapadi on süsteem, mis lõhkab süsteemis teatud tüüpi lõhkeaine ja täidab hetkega sõitja kaitseks turvapadja. Seetõttu tekivad turvapadja täitumisel lõhkeaine plahvatuse tulemusena müra, valgus ja suits.
- Turvapadja vallandumisel võib sõitja põletusi saada. Mõnel juhul võib sõitja saada vallandunud turvapadja ja sekundaarsete kahjustuste (nt purustatud klaas) tõttu vigastusi, nagu verevalum, luumurd, marrastused ja löögid näkku.

## Turvapatja märgutuli

Süüde on sisse lülitatud, sisse turvapadja märgutuli ja juhul, kui turvapadja süsteemis on kõik korras, lülitub see välja.



Näidiku tüüp



Standardtüüp



## Hoiatus

- Turvapadja märgutule pidev põlemine näitab, et turvapadjas või turvavööde eelpingutus-süsteemis esineb tõrkeid. Laske oma auto KG Mobility Corporation volitatud esinduses koheselt kontrollida.

## Turvapadja avariandur ja turvapadja juhtimismoodul

Autos on kokkupõrke tuvastamise ja turvapadja tööd kontrollivate anduritega juhtplokk.



- 1 Turvapadja juhtimismoodul
- 2 Esilöögi andur (G-andur)
- 3 Küljkokkupõrke andur (rõhuandur)
- 4 Külglöögiandur (G-andur)

## Turvapadja konfiguratsioon

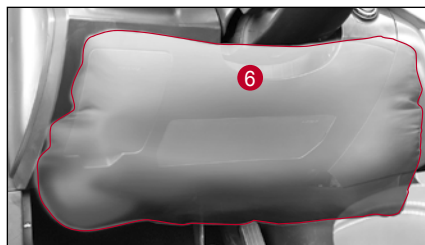

- 1 Juhi turvapadi
- 2 Esiturvapadi
- 3 Turvakardinad
- 4 Esiistme küljeturvapadi
- 5 Tagaistme küljeurvapadi
- 6 Juhi põlveturvapadi

## Kaassõitja esiturvapadja lüliti



Kaassõitja turvapadi on välja lülitatud (ei vallandu), kui kaassõitja turvapadja ON/OFF lüliti on asendis „OFF“. See lüliti asub armatuurlaua paremal küljel ja seda on näha kaassõitja ukse avamisel. Kasutamiseks vajutage ja keerake lüliti.

„OFF“ asend: blokeeritud (ei vallandu)

„ON“ asend: lubatud (vallandub)

## Juhi turvapadi

Juhi turvapadi kaitseb juhi pead laupkokkupõrke korral.

Juhi turvapadi on paigaldatud rooli keskele.



### Hoiatus

- Juht peab istuma roolirattast võimalikult kaugel, kuid sellises kauguses, et see ei takista juhil autot kontrollida. Kui juht istub roolile liiga lähedal, võib turvapadja vallandumine tekitada surmava vigastuse.
- Ärge paigaldage lisatarvikut ega kleebist turvapadja katile (rooli katile). See võib takistada turvapadja tavapärasest töötamist ja suurendada vallandumisel vigastuste tekkimise ohtu.

## Juhi põlveturvapadi

Juhi põlveturvapadi töötab juhi turvapadjaga esikokkupõrke korral samal ajal, kaitstes juhi põlvi.

Juhi põlveturvapadi on paigaldatud rooli alla armatuurlauale.



### Hoiatus

- Istuge armatuurlauast nii kaugel kui võimalik. Kui kaassõitja istub armatuurlauale liiga lähedal, võib turvapadja vallandumine tekitada surmava vigastuse.

### Märkus

- Kaassõitja esiturvapadi töötab koos juhi turvapadjaga samal ajal.

## Esiturvapadi

Kaassõitja turvapadi kaitseb kaassõitja pead laupkokkupõrke korral.

Kaassõitja esiturvapadi on paigaldatud istme ees asuvasse esipaneeli.



## Esiistme küljeturvapadi

Esiistme küljeturvapadi kaitseb esiistmel istuja külge turvapadja vallandumise tingimustele külgkokkupõrke korral.

Esiistme küljeturvapadi on paigaldatud juhi- ja kaassõitja istme seljatoe küljele.



### ! Hoiatus

- Ärge riputage riideid ega tarvikuid istmetele, kuhu on kinnitatud küljeturvapadi. Samuti ärge paigaldage nendele istmetele istmekatteid.
- Ärge lööge piirkonda, kuhu on paigaldatud küljeturvapadja löögiandur (esiistme seljatugi). See võib põhjustada küljeturvapadja tõrkeid.

## Tagaistme küljeurvapadi

Tagaistme küljeturvapadi kaitseb tagaistmel istuja külge turvapadja vallandumise tingimustele külgkokkupõrke korral.

Tagaistme küljeturvapadi on paigaldatud tagaistme seljatoe küljele.



### ! Hoiatus

- Ärge riputage riideid ega tarvikuid istmetele, kuhu on kinnitatud küljeturvapadi. Samuti ärge paigaldage nendele istmetele istmekatteid.
- Ärge lööge piirkonda, kuhu on paigaldatud küljeturvapadja löögiandur (tagaistme seljatugi). See võib põhjustada küljeturvapadja tõrkeid.

## Turvakardinad

Turvakardin kaitseb esiistmel istuja pead turvakardina vallandumise tingimustele külgkokkupõrke korral.

Turvakardin on paigaldatud mõlema külje esi- ja tagauste kohal lakke.



### ! Hoiatus

- Ärge turvakardina kokkupõrkeandurit lööge (B-posti alumine osa). See võib põhjustada turvakardina tõrkeid.
- Ärge lööge ust kinni. See võib põhjustada turvapadja tõrkeid.

### Märkus

- Küljkokkupõrke korral töötavad külje turvapadjad ja turvakardinad samal ajal, kuid vasaku ja parema poole turvapadjad ning küljeturvapadjad töötavad eraldi.

## Olukorrad, kus turvapadi ei vallandu

Turvapadi ei vallandu kõigil kokkupõrgetel. Turvapadi ei pruugi vallanduda järgnevates olukordades:

### Kerge kokkupõrke korral

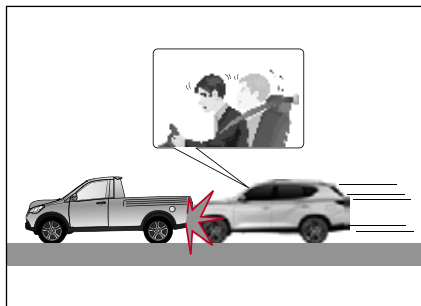

Turvapadi ei pruugi vallanduda kergema kokkupõrke korral, mida löögiandur ei suuda tuvastada või kui kokkupõrke tugevus on nõrk.

Sellisel juhul pakub turvavöö piisavat kaitsed ja turvapadi võib see-eest sõitjale sekundaarseid vigastusi (nt põletus) tekitada.

### Tagakokkupõrke korral

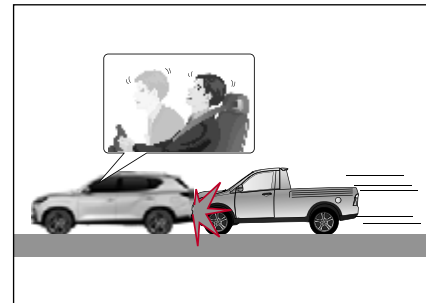

Teise sõiduki tagumise otsa kokkupõrke korral liigub sõitjate keha tahapoole, nii et turvapadi ei suuda tagada piisavat kaitsed isegi vallandudes. Sellisel juhul ei pruugi turvapadi vallanduda.

## Külgkokkupõrke korral

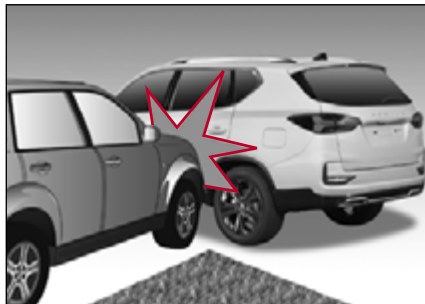

Külgkokkupõrke korral ei saa sõitjaid eesmistest turvapadjadega kaitsta, seega ei tohi esiturvapadjad vallanduda,

Ometi võivad turvakardinad ja küljeturvapadjad külgkokkupõrke korral sõltuvalt löögi tugevusest vallanduda, kaitstes esiistmel olevaid reisijaid.

## Diagonaalse kokkupõrke korral

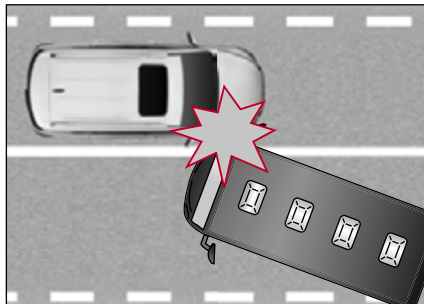

Kuna diagonaalkokkupõrke mõju on nõrgem kui esiosa või küljega kokkupõrke mõju, ei pruugi turvapadi vallanduda.

## Kitsa objektiga kokkupõrke korral



Kokkupõrke korral kitsa objektiga (nt tänavavalgustuspost, elektripost või puu), ei pruugi löögiandurile rakenduv löögiaste olla piisav, mistõttu ei pruugi turvapadi vallanduda.



## Juhul, kui auto liigub teise sõiduki alla

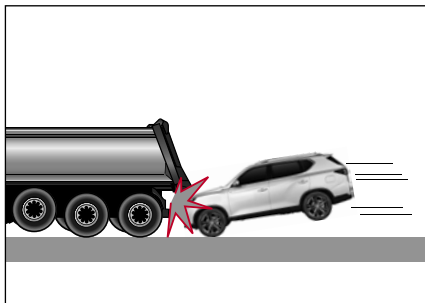

Üldiselt rakendab enamik juhte õnnetuse korral äkkpidurdust nii et sõiduki esiosa muutub madalamaks. Seetõttu liigub sõiduk sageli vastassõiduki alla, kui toimub kokkupõrge kõrge sõiduki, näiteks bussi või veoautoga. Sellisel juhul ei pruugi turvapadi vallanduda.

## Ümberpaiskumise korral



Auto ümberpaiskumisel ei saa turvapadi üksi sõitjat täielikult kaitsta. Sellisel juhul ei pruugi turvapadi vallanduda.

Ometigi võivad turvakardin või küljeturvapadi vastavalt sõiduki ümberpaiskumisel küljele avalduva löögi astmele vallanduda.

## Sekundaarne vigastus turvapadja vallandumise



Kui turvapadja juhtimismoodul tuvastab õnnetuse ajal kokkupõrke, edastab see signaali turvapadja vallandamiseks. See signaal käivitab õhkpadja moodulis sisalduva pulbri plahvatuse ja turvapadi käivitub sõitjate kaitsmiseks väga lühikese aja jooksul. Turvapadja täitumisel tekib tugev müra, pimestamine ja suits. See võib tekitada sekundaarseid vigastusi, nagu hõõrdumine, verevalumid, põletus või vigastus purunenud prillidest.

## Muud juhtumid



### Juhtumid, kus juhi/kaassõitja esiturvapadi ei vallandu

- Kui turvapadja hoiatuslamp põleb
- Kui langev kivi jne lööb mootorikapoti ülaosa
- Kui sõiduk kukub kuivenduskraavi või lompi

### Juhtumid, kus küljeturvapadjad või turvakardin ei vallandu

- Kui turvapadja hoiatuslamp põleb
- Esi- või tagakokkupõrke korral
- Auto ümberpaiskumisel või külgsuunas mõõduka löögiulatusega ümber pöörates

## Turvapadja hoiatused



### Hoiatus

#### Imiku või väikelapse sõidutamine

- Ärge lubage imikul või väikelapsel esiistmel istuda ega hoidke sõidu ajal imikut või väikelast süles. Imik või väikelaps ja teie võite turvapadja vallandumisel tõsiselt vigastusi või surma saada.
- Ärge paigaldage imiku või väikelapse turvatooli kaassõitja istmele. Turvapadja vallandumisel võib laps või imik saada löögi tõttu raskelt vigastada või surma.
- Imiku või väikelapse turvatooli paigaldamisel sõiduki tagaistmele, kus on turvakardin, paigaldage tool uksest võimalikult kaugemale. Vastasel juhul võib kardin-turvapadja täitumisel imik või väikelaps tõsiselt vigastusi või surma saada.

### Sõitmine ja sõiduasend

- Hoidke roolirattast sõidu ajal kinni. See tagab turvapadja töötamise selle täieliku vallandumise.
- Ärge nõjatuge roolirattale ega hoidke käsi X-kujuga. Te võite saada tõsiselt vigastusi, kui turvapadja töös on probleem või turvapadi täitub.
- Ärge sõitke ettepoole kaldu olles ega sõitke roolile lähedale. Te võite saada õhkpadjalt löögi ja tõsiselt vigastada oma pead ja kaela .
- Kasutades turvavööd ebastabiilses asendis või kaldudes ühele küljele, ei suuda turvapadi tagada piisavat kaitset. Vallanduv turvapadi võib teile tõsiselt vigastusi tekitada.
- Ärge pange jalaga või esemeid armatuurlauale. Vallanduv turvapadi võib teile tõsiselt vigastusi tekitada.
- Ärge nõjatuge vastu ust ega pange kätt aknast välja. Vallanduv turvakardin võib teile tõsiselt vigastusi tekitada.

### Turvapadja käsitlemine

- Ärge turvapadjaga seotud seadmeid (sh rool, turvapadja paigalduskohas, juhtmed ja turvavööde eelpingutusüsteem) lööge. Äkitselt vallanduv turvapadi võib teile tõsisid vigastusi tekitada.
- Ärge mõjutage istme seljatuge, kuhu on paigaldatud külgmine turvapadi. See võib põhjustada küljeturvapadja tõrkeid.
- Ärge ukse sulgemisel ust kinni lööge. See võib põhjustada turvakardina või esiturvapadja tõrkeid.
- Ärge pange ühtegi eset turvapadi ja sõitjad vahele. See võib takistada turvapadja töötamist ja turvapadja vallandumisel võite selle esemega viga saada.
- Pärast turvapadja ja turvavöö eelpinguti töötamist lähevad nende vastavad osad väga kuumaks. Ärge kunagi puudutage neid komponente enne, kui need on jahtunud.

### Turvapadja kasutamine

- Turvapadi on seade, mis kaitseb reisija elu ootamatu õnnetuse eest ja see paisub suurel kiirusel kuuma gaasi abil. Sõitja võib saada vastavalt asjaoludele vigastusi (nt põletus, hõõrdumine või verevalumid), mis tekkivad turvapadja täitumise ajal.
- Turvapadja või turvavöö eelpinguti töötamisel tekkivad vali müra, tolm, suits või gaas on tavapärased.
- Gaas, mis tekib turvapadja või turvavöö eelpinguti töötamise ajal, ei ole mürgine, kuid kui nahk, silmad või nina ärrituvad, peske neid puhta veega. Kui sümptom püsib, konsulteerige oma arstiga.
- Esiistme turvapadja või turvakardina kasutamise tagajärjel võib esiklaas või aknaklaasid puruneda.

### Ärge turvapadja modifitseerige või muutke selle ehitust

- Ärge modifitseerige ega muutke ühtegi turvapadjaga seotud seadme (sh rooliratta, turvapadja paigalduskoha ega juhtmete) konstruktsiooni. Ärge kontrollige testeriga turvapadjaga seotud voluringi. See võib põhjustada turvapadja süsteemi tõrkeid või rikkeid, põhjustades kehavigastusi või varalist kahju.
- Ärge asendage rooli tootega, mis ei ole KG Mobility Corporationi originaalosa. See võib takistada rooli turvapadja normaalset töötamist.

## Rehvirõhu kontrollsüsteem (TPMS)\*

Rehvirõhu kontrollsüsteem (TPMS) on lisakaitseüsteem, mis tuvastab, kas rehvirõhk on ebaharilikult kõrge või madal ning teavitab sellest juhti, vältides rehvirõhust tulenevaid õnnetusi.

- Üldine hoiatustuli (⚠) süttib, kui rehvirõhk on ebanormaalne.
- Samuti, kui rehvirõhu jälgimissüsteemis (koos anduriga) esineb kõrvalekaldeid, vilgub üldine hoiatustuli (⚠) ja jääb põlema.

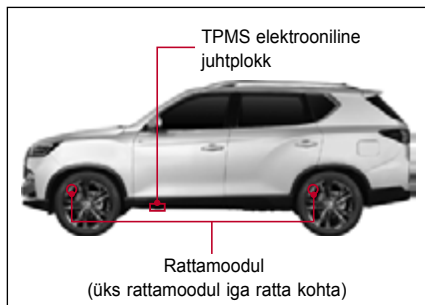

Rehvirõhu jälgimissüsteemi elektrooniline juhtseade saab igale rattale paigaldatud rattamoodulilt mitmesuguseid andmeid, sealhulgas rehvirõhku ja temperatuuri, ning kuvab need andmed näidikuplokis.

- Korrektne rehvirõhk: 34 psi, 2,3 bar
- Korrektne rehvirõhk on väärtus, mida mõõdetakse tühja sõiduki korral toatemperatuuril (20°C), kui rehvid on korralikult maha jahtunud.

### Märkus

- Kui autoga sõidetakse pärast mootori käivitamist kiirusel alates 30 km/h, tuvastatakse rehvirõhk 5 minuti jooksul, ehkki see võib olenevalt süsteemi olekust pisut erineda. Kui rehvirõhku ei tuvastata, kuvatakse „--“.



### Ettevaatust!

- Näidikuploki ekraanil kuvatavat rehvirõhk võib muuta mitmesuguste keskkonnategurite abil, milleks on sh sõiduki juhtimisseisund, sõidukis viibijate arv ja rehvidesse õhu sissevoolu olek.
- Kui rehvi pumbatakse õhku, segatakse erineva temperatuuriga õhuga, nii et rehvirõhku võib muutuda, kuni saavutatakse temperatuuri tasakaal.

## Rehvirõhu kontrollimine

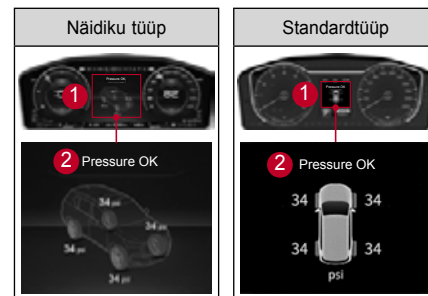

Kui te valite armatuurlaua peamenüüst (1) TPMSi oleku, saate armatuurlaua ekraanilt (2) kõikide rehvide rõhku kontrollida.

## Kui rehvirõhk või TPMS on kõrvalekaldega



Näidiku tüüp



Standardtüüp

Kui rehvirõhus või rehvirõhu jälgimissüsteemis on kõrvalekalle, vilgub või süttib üldine hoiatustuli.

- Vale rehvirõhk (madal kõrge/tühi)  
Globaalne hoiatus jääb põlema.
- Rehvirõhu kontrollsüsteemi (k.a andur) probleem: Globaalne märgutuli vilgub umbes 70 sekundit ja jääb põlema.



### Hoiatus







- Kui näidikuplokis süttib globaalne hoiatustuli, on rehvirõhk ebapiisav, liiga kõrge või ebaühtlane. Peatuge ohutus kohas ja kontrollige rehvirõhku.
- Kui globaalne märgutuli põleb pärast rehvirõhu kontrollimist, mootori käivitamist ja sõitmist kiirusel üle 30 km/h rohkem kui 10 minutit, laske oma auto KG Mobility Corporation volitatud esinduses või mõnel teisel kvalifitseeritud asjatundjal üle vaadata ja hooldada.
- Rehvi äkilist kahjustust välisteguri, näiteks naeltevõi teeprahi jms tõttu ei pruugi saada kohe avastada. Kui auto muutub sõidu ajal ebastabiilseks, vähendage kiirust, peatuge turvalises kohas ja kontrollige autot.
- Ärge modifitseerige ega ehitage oma autot ümber viisil, mis TPMS tööd takistab.
- Ohutuse tagamiseks kasutage alati rehvirõhu jälgimisanduriga varustatud originaalrattaid.





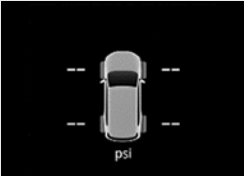

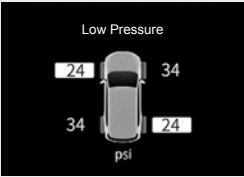
### Ettevaatust!

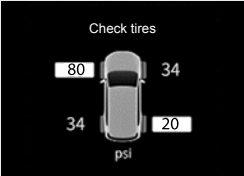
- Reguleerige rehvirõhku, kui rehvid on külmad (auto on 2 või 3 tundi seisnud).
- Isegi kui rehvirõhk on õige rehvirõhuni reguleeritud, võib üldine hoiatustuli ( (!) ) süttida rehvi sisetemperatuuri ja õhutemperatuuri erinevuse tõttu. See on nähtus, kus rehvirõhk langeb proportsionaalselt temperatuuriga ja ei tähenda, et TPMS oleks rikkis.
- Kui teil on vaja sõita ajal, mil ümbritsev temperatuur tõuseb või langeb kiiresti, kontrollige ja reguleerige enne sõitmist oma rehvirõhk ettenähtud rehvirõhuni.
- Ohutuks sõiduks kontrollige rehvirõhku regulaarselt, sõltumata TPMS-ist.

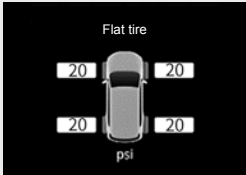
## TPMS oleku kuvamine näidikuplokis

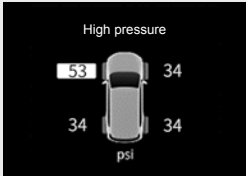
Funktsioon	Näidiku tüüp	Standardtüüp	Kasutamise eeltingimused
Tire pressure OK			<ul style="list-style-type: none"> <li>See kuvatakse, kui rehvirõhk on vale.</li> </ul>
Low pressure			<ul style="list-style-type: none"> <li>Et teha kindlaks, kas rehvirõhk on normaalne või ebapiisav, tuleb igale rattale nõuetekohaselt paigaldada rehvirõhu jälgimissüsteem. Pärast IGN ON kulub mitu sekundit, et TPMS ECU ja TPMS rattamoodul saaksid normaalselt suhelda ning selle aja jooksul kuvatakse iga olek.</li> </ul>
			<ul style="list-style-type: none"> <li>See kuvatakse, kui rehvirõhk on liiga madal ja seda tuleb kontrollida. Asjaomase rehvi rõhunäitaja on tagurpidi varjutatud ja süttib üldine hoiatustuli.</li> </ul>
Check tires			<ul style="list-style-type: none"> <li>See kuvatakse, kui rehvirõhk on liiga madal ja seda tuleb kontrollida. Vastava rehvi rõhuväärtuse kuvaala on varjutatud ja süttib üldine hoiatustuli.</li> </ul>

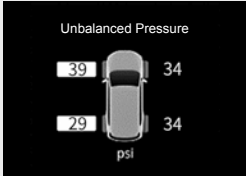
Funktsioon	Näidiku tüüp	Standardtüüp	Kasutamise eeltingimused
Flat tire			<ul style="list-style-type: none"> <li>See kuvatakse siis, kui rehvirõhk väheneb kiiresti või rehvi rõhk on tühi. Asjaomase rehvi rõhunäitaja on tagurpidi varjutatud ja süttib üldine hoiatustuli.</li> </ul>
High pressure			<ul style="list-style-type: none"> <li>See kuvatakse, kui rehvirõhk on liiga kõrge. Asjaomase rehvi rõhunäitaja on tagurpidi varjutatud ja üldine hoiatustuli vilgub.</li> </ul>
Tasakaalustamata rõhud			<ul style="list-style-type: none"> <li>Kui vasaku ja parema rehvirõhu erinevus on 5 PSI või rohkem, on vastava rehvi rõhu väärtus tagurpidi varjutatud ja vilgub.</li> </ul>

<b>Märkus</b>	Kui teatud rehvirõhk kuvatakse kui „--“, samal ajal kui teisi rehvirõhkusi kuvatakse tavaliselt, võib vastava rehvi TPMS-rattamoodul olla kõrvalekaldega. Laske oma auto KG Mobility Corporation volitatud esinduses kohe kontrollida.
---------------	--

## Madala rehvirõhu tuvastamisel

Kui tuvastatakse märkimisväärselt madala rõhuga rehvi, süttib üldine hoiatustuli (!) ning vastava madala rõhuga rehvi asend on kuvatakse näidikuplokis.

Sell juhul aeglustage, viige auto KG Mobility Corporation volitatud esindusse või mõne teise kvalifitseeritud asjatundja juurde ja laske oma autot kontrollida ning hooldada.



### Ettevaatust!

- Kui sõidate pidevalt madala rehvirõhuga, võib rehvide eluiga, auto tööajad, pidurdusajad ja kütusesäästlikkus väheneda.
  - Kui te ei saa oma auto KG Mobility Corporation volitatud esindusse viia, lisage rehvidesse rehvi hoolduskomplekti abil õhku.
- 👁️ Vt "Rehvi pumpamine" (lk.5-15)

## Rehvide ümbervahetamine

Rehvide ümbervahetamisel lähtestab TPMS iga rehvi asukohta.

Sõites kiirusel alates 30 km/h või rohkem, lõpetab süsteem lähtestamise tavaliselt 5 minutiga, ehkki see võib süsteemi olekut olenevalt pisut erineda.

👁️ Vt "Rehvide asukohtade vahetamine" (lk.6-51)



### Hoiatus

- Kui vahetate rehvi, millesse rehvi parandamiseks on hermeetikut sisestatud, välja, kontrollige kindlasti KG Mobility Corporation volitatud esinduses või mõne teise kvalifitseeritud asjatundja juures TPMS-anduri ja TPMSi normaalset töötamist.



### Ettevaatust!

- Rehvide ümbervahetamisel või rehvirõhu anduriga rattamooduli vahetamisel ei pruugi süsteem rehvi asukohta sõidu alguses korrektselt tuvastada. Võidakse kuvada eelmine rehvirõhk või võib süttida globaalne märgutuli (!). See on ajutine olek, mis ei ole rike.
- Rehvi asukohta lähtestamiseks kulub aeg võib sõltuvalt sõidutingimustest erineda.



## TPMS-i hoiatused



### Ettevaatust!

- Kui autole on paigaldatud ilma rattamoodulita (rehvirõhu tuvastamise andur) velg, süttib globaalne märgutuli ja TPMS ei tööta.
- Ärge loote ainult TPMSile ja kontrollige kindlasti enne sõitmist rehvirõhu seisundit.
- TPMS töötab nii, et see suhtleb rattamooduliga juhtmevabalt. Seetõttu, kui autosse on paigaldatud raadiohäireid tekitav elektrooniline seade (näiteks mobiiltelefoni kiiruskaameradetektor), ei pruugi TPMS normaalselt töötada.
- Tugeva elektromagnetilise väljaga piirkonnas (politseijaoskonnad, valitsusasutused, ringhäälingujaamad, sõjaväe rajatised, raadiomastid jne) võib TPMS tõrkuda ja globaalne märgutuli ( (! )) võib süttida.
- Kui mudasel või lumisel teel sõites satub rehvirataste külge kinnitatud saatjasse mõni võõrkeha, mis takistab infovahetust sõiduki vastuvõtjaga, tekivad tugevate välislainete tõttu raadiohäired või metallist ese asub TPMSi lähedal, võidakse rehvirõhku kuvada viivitusega või mitte tavapäraselt.

- Rehviketidega sõites võivad need takistada rattamooduli ja antenni vahelist ühendust, seega TPMS ei pruugi normaalselt töötada. Kuid see ei mõjuta auto kasutamist.
- Rehvi pumpamisel võib õhupumbal kuvatav rehvirõhk TPMSil kuvatavast rehvirõhust erineda. Selle erinevuse põhjustavad erinevad tegurid, sh auto seisukord, autos viibijate arv ja rehvi pumpamise olek ning see ei tähenda TPMSi riket.
- Rehvide vahetamisel olge ettevaatlik ja ärge kahjustage rattamoodulit. Kui rattamoodul saab rehvide vahetamisel löögi või kahjustada, siis rehvirõhu tuvastamisfunktsioon ei tööta.
- Kui te lasete rehve vahetada mujal kui KG Mobility Corporation volitatud esinduses või mõne teise kvalifitseeritud asjatundja juures, informeerige kindlasti töökoda, et rehvidele on paigaldatud TPMS.
- Aku tööiga rehvirõhu tuvastamise anduris (rattamoodulis) võib väheneda, kui sageli esineb kõrvalekaldeid, nagu rehvirõhu kontrollimine, madal rõhk, kõrge rõhk ja tasakaalustamata rõhk.

## Immobilisaator

Immobilisaator on auto vargavastane süsteem, mis takistab sõidukit ilma vastava võtmeta käivitamast.

Mootorit saab käivitada ainult siis, kui elektroonilise võtmesse integreeritud saatja kood on autentitud. Autentimiseks tuleb koodi mootori juhtseadme koodiga võrrelda.



### Ettevaatust!

- Immobilisaatorit ei saa mitte mingil juhul autost eemaldada. Kui te immobilisaatori jõuga eemaldate või seda kahjustate, ei saa te mootorit käivitada. Ärge immobilisaatorit kunagi eemaldage, kahjustage ega muutke.
- Immobilisaatorit tohib remontida ainult KG Mobility Corporationi volitatud teeninduskeskuse litsentseeritud tehnik.
- Transponderi koodi kustutamisel või lisavõtme registreerimisel jälgige protsessi isiklikult.
- Ärge paigaldage elektroonilise võtme või süütelüliti lähedusse metallesemeid. Selline lisaseade muudab süütelülitisel edastatavat signaali, takistades mootori käivitamist.
- Ärge laske elektroonilisel võtmel kukkuda ega lööge seda. Vastasel juhul võite transponderit kahjustada.
- Ärge muutke autot omavoliliselt, et paigaldada kaugkäivitusseade. See võib põhjustada probleemi mootori käivitamisel või surmaga lõppeva õnnetuse.

## Immobilisatori/elektronilise võtme märgutuli

Kui immobilisaatori või elektroonilise võtme töös esineb kõrvalekaldeid, vilgub immobilisaatori/ elektroonilise võtme hoiatustuli.

### Näidiku tüüp



### Märkus

- Immobilisaatori/elektronilise võtme ja mootori juhtseadme vaheline sideaeg võib olenevalt asjaoludest erineda. Kui see aeg on lühike, ei pruugi hoiatustuli süttida.

## Kui mootor ei käivitu

Mootorit ei saa käivitada, kui immobilisaatori/ elektroonilise võtme ja mootori juhtseadme vahel on kommunikatsioonitõrge süsteemi sisemise vea või välise sidetõrke tõttu.

Sel juhul vilgub immobilisaatori hoiatustuli.

Immobilisaatoriga auto mootorit ei pruugi olla järgmistel juhtudel võimalik käivitada:

- Kui kasutatakse kahte või enam üksteisega kokkupuutuvat elektroonilist võtit
- Kui elektromagnetvälju või -laineid vastu võtva või saatva seadme lähedal kasutatakse elektroonilist võtit
- Kui elektroonilist võtit kasutatakse elektriliste või elektrooniliste seadmete, näiteks valgustusseadmete, turvavõtmete või -kaartide läheduses
- Elektroonilist võtit kasutatakse võtmehoidja, magneti, metallist eseme või aku lähedal
- Käivitatakse mootorit enne mootori eelsoojendusaja lõppu



### Ettevaatus!

- **Te ei pruugi saada mootorit käivitada välise teguri (võtmekett, magnet jne) tõttu või varase käivitamise tõttu enne mootori eelsoojendusaega, mis tekitab sidetõrke immobilisaatoriga. Sellisel juhul kõrvaldage mootori käivitamist takistav tegur, asetage elektrooniline võti antenni raadiusest umbes 10 sekundiks või kauemaks välja ja käivitage mootor uuesti.**
- **Kui immobilisaatori/ elektroonilise võtme märgutuli pidevalt vilgub ja pärast välise teguri kõrvaldamist ei saa mootorit ikkagi käivitada, laske oma autot KG Mobility volitatud esinduses kontrollida ja hooldada.**

## Kui transponder on kahjustatud

Mootorit ei saa käivitada võtmega, mille transponder on kahjustatud. Sellisel juhul asendage elektrooniline võti uuega ja registreerige mootori juhtseadmel olev vastav kood.

## Võtme kaotamisel

Võtme kaotamisel tuleb mootori juhtseadmes registreeritud kadunud võtme transponderi kood kustutada.

Pöörduge KG Mobility teenindusse kaotatud võtme tõttu varguse vältimiseks.

## Vargavastased süsteemid

Vargavastane süsteem aktiveerib alarmi, kui uks, tagaluuk või mootorikapott avatakse muul viisil ilma kaugjuhtimispulti või elektroonilist võtit kasutamata.

### Valverežiimi sisenemine

Süsteem lülitub valverežiimi siis, kui vajutatakse kaugjuhtimispuldi või elektroonilise võtme lukustusnupule (sh esiukse välisküljel asuvale ukse lukustamise/avamise nupule) siis, kui kõik ukсед, tagaluuk ja mootori kapott on suletud.

- Kui süsteem läheb valverežiimi, vilgub märgutuli korraks ja helisignaal kõlab üks kord.
- **Kaugjuhtimispult:** Alarmisüsteemi tööle hakkamisel hakkavad vilkuma ohutuled ja kõlab helisignaal. Kui aga vajutate seda nuppu 4 sekundi jooksul uuesti, vilguvad ohutuled kaks korda ja helisignaal kõlab üks kord.
- **Elektrooniline võti:** Kui alarmsüsteem on aktiveeritud, vilguvad ohutuled kaks korda ja helisignaal kõlab üks kord.
- Kui vargusevastases režiimis on pärast ukse kaugjuhtimispuldi või nutivõtmega avamist möödunud umbes 30 sekundid ja uksi ei ole avatud, lukustatakse kõik ukсед uuesti ja süsteem siseneb varguse järelvalverežiimi.



### Ettevaatust!

- **Kui sisestate võtme lukuauku ja lukustate ukсед, lukustatakse ainult ukсед, kuid alarmsüsteem ei aktiveeru.**
- **Süsteem siseneb valverežiimi ainult siis, kui süüde on välja lülitatud ja kõik ukсед, tagaluuk ning mootori kapott on täielikult suletud.**
- **Kui süütelüliti on asendis ACC või ON või kui mootor käivitatakse, ei lähe süsteem valverežiimi.**

## Alarmsüsteemi aktiveerimine

Valverežiimis töötavad märgutuli ja helisignaal 30 sekundi jooksul intervalliga 1 sekund järgmistel juhtudel:

- Kui ust, tagaluuki või mootori kapotti üritatakse ilma elektroonilise võtmeta avada
- Kui ukse avamiseks on võti lukuauku sisestatud
- Kui ukseelukku hoob on jõuga avatud asendisse pandud

Kui vargusevastane süsteem on aktiveeritud, lakkab alarm töötamast ühel järgmistest juhtudest: Sel ajal töötab valverežiim.

- Kui elektroonilisel võtmel vajutatakse ukse lukus- või avamisnuppu
- Kui ukse lukustuse/avamise nuppu esiuksel vajutatakse
- Kui süüde on sees
- **Kaugjuhtimispult:** kaugjuhtimispuldi „Lock“, „Unlock“, „Panic“ nuppu vajutades või süüte sisselülitamisel
- **Elektrooniline võti:** elektroonilise võtme „Lock“ või „Unlock“ nuppu vajutades, ukse välislingi „Lock/Unlock“ nuppu vajutades või süütelülitile vajutades süüte sisselülitamisel.

## Alarmsüsteemi aktiveerimine

Alarm ei tööta ja on ooterežiimil järgmistel juhtudel:

- Kui tagaluuk avatakse, vajutades elektroonilisel võtmel tagaluugi avamise nuppu
- Kui tagaluuk avatakse, vajutades tagaluugi ükselingi sees olevat avamisnuppu ning elektrooniline võti tuvastatakse

### Märkus

- Isegi kui tagaluuk on avatud, säilib ukse või mootorikapoti alarmrežiim ning kui tagaluuk suletakse, läheb ka tagaluuk tagasi alarmrežiimi.

## Valverežiimi tühistamine

Valverežiim tühistatakse, kui uks lülitatakse kaugjuhtimispuldi või elektroonilise võtmega Unlock (avatud) asendisse (sh esiuste välisküljel olev ukse lukustuse/avamise nupp).

### Märkus

- **Alarmsüsteemi tühistamisel hakkab vilkuma hoiatustuli ja kõlab kahekordne helisignaal.**
- **Kõik ukсед lukustatakse uuesti ja süsteem lülitub valverežiimi, kui valverežiimis on pärast elektroonilise võtmega ukse avamisest möödunud umbes 30 sekundit ning ukсед ei ole avanenud.**
- **Kaugjuhtimispult:** Alarmi tühistamisel vilguvad ohutuled üks kord.
- **Elektrooniline võti:** Alarmi tühistamisel vilguvad ohutuled üks kord. ja helisignaal kõlab kaks korda.

## 3. Mugavusvarustus

Saate kontrollida teavet seadmete kohta, mis võimaldavad teil autot mugavalt ning arukalt juhtida ning kuidas sellised seadmeid kasutada.

Selgitusi antakse uste, istmete ja akende, aga ka mugavusvarustuse kohta, sh tagaluuk, erinevad tuled ja lambid, peeglid, kliimaseade, AV/ navigatsioon, panipaigad ja haagis.

## Ukse lukustamine, lukust avamine ja avamine

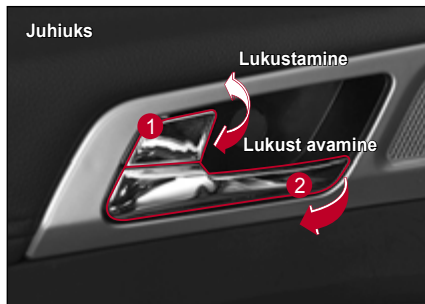

- 1 Ukse lukustamise/lukust avamise käepide
- 2 Avamise ukselink

## Lukustamise/lukust avamise ukselink

- Kui te lükkate juhiukse lukustamise/lukust avamise käepidet (1) lukustamise suunas, siis kõik ukсед ja tagaluuk lukustuvad.
- Kui te lükkate juhiukse lukustamise/lukust avamise käepidet (1) lukust avamise suunas, siis kõik ukсед ja tagaluuk avanevad lukust.

- Kui te lükkate tagaukse lukustamise/lukust avamise käepidet (1), siis lukustub või avaneb lukust ainult vastav uks.

### ⚠ Ettevaatust!

- Kui uks on isegi natukene avatud, ei saa tee ust lukustamise/lukust avamise käepidet või elektroonilist võtit kasutades lukustada.

## Ukse avamise link

- Kui ukсед on lukustatud ning te tõmbate ukselinki (2), siis avatakse uks lukust ja avatakse.
- Kui ukсед ei ole lukustatud ning te tõmbate ukselinki (2), siis uks avatakse.

### ⚠ Hoiatus

- Ärge tõmmake sõidu ajal avamise ukselinki. Ukse sõidu ajal avamisel võib tekkida ohtlik olukord.

## Ukse lukustamise/lukust avamise nupp

Iga kord, kui juhiistmel ukse lukustamise/lukust avamise nupule vajutatakse, muutub kõikide uste ja tagaluugi olek lukustatust lukust avatud olekuks.



### ⚠ Ettevaatust!

- Kui uks on isegi natukene avatud, ei saa tee ust ukse lukustamise/lukust avamise nuppu kasutades lukustada.
- Alarmrežiimis ei saa ust juhiukse lukustamise/lukust avamise lülitiga lukust avada.





### Hoiatus

- Enne autoga sõitmist lukustage juhiistmel olles kõik ukсед, kasutades ukse lukustamise/lukus avamise nuppu. Kui autos viibib laps, juhtige autot kindlasti kõik ukсед lukustatud. Kui uks sõidu ajal äkitselt avatakse, võib tekkida ohtlik olukord.
- Enne autost väljumist kontrollige kõigepealt auto taga- ja esikülge, et näha, kas seal on mõni auto, mootorratas, jalgratast või mööduv inimene. Eelkõige võib õnnetuse põhjustada ukse avamine tagumist külge kontrollimata.

## Automaatne ukse lukustusfunktsioon sõidu ajal

Kui sõidate ettenähtud kiirusest suuremal kiirusel, kui ukсед on lahti, lukustatakse automaatselt kõik ukсед ja tagaluuk.

### Märkus

- **Jälgimise tüüp**  
Te saate näidikuploki kasutajaseadetes  määrata **Vehicle setting** → **Door / Tailgate** → **Auto lock**.
- **Standardi tüüp**  
Te saate armatuurlaual seadistada **Door / Tailgate** → **Auto lock** valiku all  (kasutaja seaded).

## Automaatne ukse lukust avamise funktsioon kokkupõrke ajal

Kui kokkupõrke ajal on kõik ukсед lukustatud ja turvapadi aktiveeritud, avatakse kõik ukсед automaatselt lukust.



### Hoiatus

- Kui auto kere või uks on õnnetuse tagajärjel deformeerunud, ei pruugi automaatne ukse lukust avamise funktsioon tavapärastel tingimustel töötada.



## Lapselukk

Lapselukuga saate takistada lapsi tagaistmel istudes auto uksi avamast.

Lapselukk on tagaistme uste sisekülgedel.



## Lapseluku lukustamine/lukust avamine

Kui lapselukk on lukustatud, ei saa tagauksi ukselinki kasutades avada, isegi kui tagauksed ei ole lukustatud. Sel juhul saab tagauksi ainult väljastpoolt avada.

### Lapseluku lukustamine

Asetage lapseluku hoob seda vastupäeva keerates lukustusasendisse.



## Lapseluku lukus avamine

Asetage lapseluku hoob seda päripäeva keerates lukust avamise asendisse.



### Hoiatus

- Kui autos viibib laps, keerake lapselukk lukustusasendisse, et laps ei saaks auto uksi avada.

## Istmed, juhtlülitid, nupud, hoovad ja rihmad



### Esiiste

- 1 Esiiste
- 2 Liigutatav peatugi
- 3 Juhiistme soojenduse ja ventilatsiooni nupp
- 4 Kaassõitja soojenduse ja ventilatsiooni nupp
- 5 Juhiistme mäluüliti
- 6 Seljatoe kalde reguleerimishoob
- 7 Istmepeadja kalde reguleerimishoob (juhiiste),
- 8 Istme kõrguse reguleerimishoob
- 9 Istme kauguse reguleerimishoob
- 10 Nimmetoe reguleerimisnupp (juhiiste)
- 11 Kaassõitja sissepääsunupp

### 1. rea istmed

- 12 1. rea istmed (6: 4)
- 13 Peatugi
- 14 Tagumise 1. rea istme soojendi lüliti
- 15 Asetage kahekordne klapphoob/rihm
- 16 Seljatoe kalde reguleerimishoob kinnitusrihm
- 17 Tagumine käetugi (topsihoidja, konsool)

### 2. rea tagaistmete soojendus (7-istmeline)

- 18 1. rea istmed (5: 5)
- 19 Peatugi
- 20 Seljatoe klambriklamber

## Esiiste

### Peatõe reguleerimine

#### Esi- ja tagaosa kalle

- Lükake peatõe tagumist osa (1) noolega näidatud suunas. Peatõe kalle on kolmel tasemel reguleeritav.
- Peatõe algasendisse panemiseks lükake seda uuesti noolega näidatud suunas lõpuni ja vabastage see.

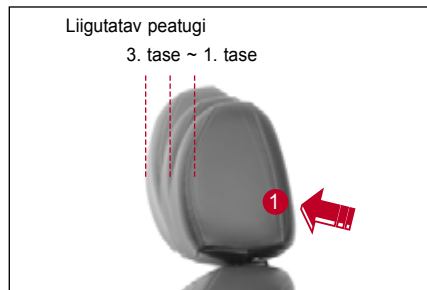

#### Kõrguse reguleerimine

- Peatõe tõstmiseks tõmmake peatuge üles.
- Peatõe langetamiseks lükake peatugi noolega näidatud suunas alla ja hoidke samal ajal lukustusnuppu (1) all.



#### Märkus

- Reguleerige peatõe kõrgust nii, et peatõe keskpunkt oleks sõitja silmadega samal kõrgusel.
- Peatõe keskpunkti ei pruugi sõitja füüsilise seisundi tõttu olla võimalik sõitja silmadega samale kõrgusele reguleerida. Sellisel juhul tõstke peatõe kõrgus pika inimese puhul kõige kõrgemasse asendisse ning lühikese inimese puhul kõige madalamasse asendisse.



#### Hoiatus

- Ärge sõitke liiga madala peatõega. See võib põhjustada võib õnnetuse korral põhjustada surmavaid kehavigastusi, k.a pea-, kaela- või selgroovigastusi.

## Eemaldamine/paigaldamine

### Peatõe eemaldamine

- 1 Kallutage seljatuge vastavalt peatõe ohutuks eemaldamiseks.
- 2 Kui lukustusnupp (1) on noolega näidatud suunas alla vajutatud, eemaldage peatugi, selle lõpuni välja tõstes.



- 3 Seadke istme seljatugi tagasi algasendisse.



#### Hoiatus

- Ärge sõitke ilma peatõeta. See võib põhjustada pea-, kaela- või selgroovigastusi.

### Peatoe paigaldamine

- 1 Kallutage seljatuge vastavalt peatoe ohutuks paigaldamiseks.
- 2 Sisestage peatugi seljatoe süvendisse.
- 3 Kui lukustusnupp on (1) on vajutatud noolega näidatud suunas alla, lükake peatugi alla sobivasse asendisse.
- 4 Seadke istme seljatugi tagasi algasendisse.

### Elektrilise istme reguleerimine\*

#### Istme kauguse reguleerimine (juhiiste/kaassõitja iste)

Seadke iste soovitud asendisse, tõmmates või lükates kauguse reguleerimishooba.



#### Kõrguse reguleerimine (juhiiste/kaassõitja iste)

Seadke iste soovitud kõrgusele, tõstes või langetades kõrguse reguleerimishooba.



## Istmepadja kalde reguleerimine (juhiiste)

Seadke istmepadja kalle soovitud asendisse, tõstes või langetades istmepadja kalde reguleerimishooba.



## Seljatoe kalde reguleerimine (juhiiste/kaassõitja iste)

Seadke seljatoe kalle soovitud asendisse, tõstes või langetades seljatoe nuga reguleerimishooba.



### Hoiatus

- Reguleerige istme seljatugi võimalikult püstisesse asendisse, et säilitada mugav asend. Kui istme seljatugi on ülemäära kaldu, võib sõitja kokkupõrke või järsku peatumise korral libiseda turvavöö alt läbi. Sellisel juhul ei saa turvavöö ja turvapadi sõitjat kaitsta, nii et sõitja võib saada tõsiseid vigastusi või kaotada oma elu.

## Nimmetoe reguleerimine (juhiiste)

Seadke nimmetugi soovitud asendisse, vajutades nimmetoe reguleerimise nuppu.

- Vajutades reguleerimise nuppu edasi/tagasi (1 / 2) laieneb või tõmbab nimmetugi tagasi.
- Vajutades reguleerimise nuppu üles/alla (3 / 4), nimmetugi tõuseb või langeb.

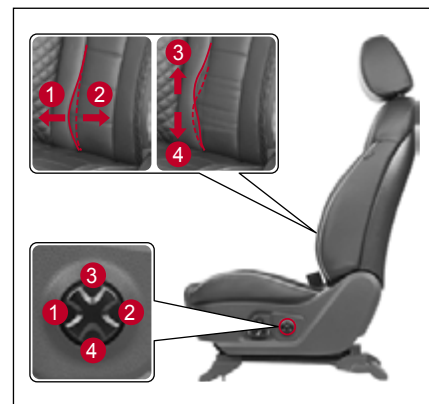



### Hoiatus

- Ärge kunagi reguleerige istet sõidu ajal. Kui iste järsult liigub, võib see põhjustada ohtliku olukorra.
- Pärast istme reguleerimist kontrollige, kas iste on kindlalt kinnitatud.
- Kui tagaistmel on sõitja, reguleerige istet ning pöörake samal ajal tähelepanu sõitja ohutusele.
- Kui elektriline iste ei tööta, sõitke autoga alles pärast kontrollimist ja meetmete kasutusele võtmist.



### Ettevaatus!

- Elektrilise istme liigne reguleerimine võib elektriseadmeid kahjustada. Kasutage seda ainult istme reguleerimiseks.
- Mitme istme reguleerimise lüliti samaaegne kasutamine võib mootorit kahjustada. Enne teise funktsiooni kasutamist lõpetage kindlasti eelmise funktsiooni kasutamine.
- Elektriline iste töötab isegi siis, kui süütelüliti on olekus OFF. Siiski tuleb olla ettevaatlik, kuna elektrilise istme liiga sage reguleerimine, kui mootor on välja lülitatud, võib põhjustada aku tühjenemise.
- Kui iste ja seljatugi on istme ette lükkamisel kõrges asendis, olge istme seljatoe kokkuklappimisel ettevaatlik. Kui te seda ei tee, võivad esiistmed, peatugi, päikesesirm ja muud komponendid üksteise vastu pörkuda ja viga saada.
- Kui elektriline iste puutub kokku esemega, nii et iste ei liigu ega tööta, ärge liigutage seda jõuga. Pärast probleemi põhjuse kõrvaldamist kasutage istet uuesti. Tõrgete korral laske oma auto viivitamatult KG Mobility Corporation volitatud esinduses või mõne teise kvalifitseeritud asjatundja juures kontrollida ja hooldada.

## Kaassõitja istme reguleerimine käsitsi

### Esi- ja tagaosa asendid

Istme kauguse reguleerimishoob on ülles tõmmatud, seadke iste seda lükates või tõmmates sobivasse asendisse.



## Seljatoe nurga reguleerimine

Kui seljatoe kalde reguleerimishoob on üles tõmmatud, liigutage ja seadke seljatugi soovitud kalde alla.



### ! Hoiatus

- Reguleerige istme seljatugi võimalikult püstisesse asendisse, et säilitada mugav asend. Kui istme seljatugi on ülemäära kaldu, võib sõitja kokkupõrke või järsku peatumise korral libiseda turvavöö alt läbi. Sellisel juhul ei saa turvavöö ja turvapadi sõitjat kaitsta, nii et sõitja võib saada tõsiseid vigastusi või kaotada oma elu.

## Kaassõitja sissepääsulüliti

Sõitjate mugavuse parandamiseks saab kaassõitja istme eesmist ja tagumist asendit ning seljatoe nurka reguleerida juhiistmelt või tagaistmetelt.

### Esi- ja tagaosa asendid

Seadke iste soovitud asendisse, vajutades kauguse nuppu (1 / 2).



## Seljatoe nurga reguleerimine\*

Seadke seljatugi soovitud nurga alla (1 / 2), vajutades seljatoe kalde reguleerimise nuppu.



### ! Hoiatus

- Reguleerige istme seljatugi võimalikult püstisesse asendisse, et säilitada mugav asend. Kui istme seljatugi on ülemäära kaldu, võib sõitja kokkupõrke või järsku peatumise korral libiseda turvavöö alt läbi. Sellisel juhul ei saa turvavöö ja turvapadi sõitjat kaitsta, nii et sõitja võib saada tõsiseid vigastusi või kaotada oma elu.

### ⚠ Ettevaatust!

- Ärge kasutage kaassõitja sisenemisnuppu, kui sõitja istub kõrvalistmel. See võib sõitjad vigastada.
- Eesmise kaassõitja sissepääsu nupp töötab ka siis, kui mootor ei tööta. Siiski tuleb olla ettevaatlik, kuna kaassõitja sisenemisnupu liiga sage kasutamine, kui mootor on välja lülitatud, võib põhjustada aku tühjenemise.

### Märkus

- Kui kasutate samaaegselt sisenemisnuppu ja elektristme reguleerimishooba, töötab elektristme reguleerimishoob eelisjärjekorras.

## 1. rea istmed

### Peatoe kõrguse reguleerimine



- Peatoe tõstmiseks tõmmake peatuge üles.
- Peatoe langetamiseks lükake peatugi noolega näidatud suunas alla ja hoidke samal ajal lukustusnuppu (1) all.

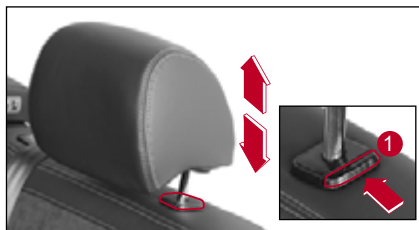

### ⚠ Hoiatus

- Ärge sõitke liiga madala peatoega. See võib põhjustada võib õnnetuse korral põhjustada surmavaid kehavigastusi, k.a pea-, kaela- või selgroovigastusi.

### Märkus

- Reguleerige peatoe kõrgust nii, et peatoe keskpunkt oleks sõitja silmadega samal kõrgusel.
- Peatoe keskpunkti ei pruugi sõitja füüsilise seisundi tõttu olla võimalik sõitja silmadega samale kõrgusele reguleerida. Sellisel juhul tõstke peatoe kõrgus pika inimese puhul kõige kõrgemasse asendisse ning lühikese inimese puhul kõige madalamasse asendisse.



## Tagumise esimese rea iste (keskmine peatugi)

### Peatõe kõrguse reguleerimine



- Peatõe tõstmiseks hoidke peatuge ja tõmmake seda ülespoole.
- Peatõe langetamiseks lükake peatugi allapoole, vajutades samal ajal lukustusnuppu (1) noole suunas.



#### Hoiatus



- Reguleerige peatõe kõrgust nii, et peatõe keskpunkt oleks sõitja silmadega samal kõrgusel.
- Ärge kasutage peatuge kui see on alla lastud.
- Kui tagaistmetel sõitja puudub, peavad tagumised peatõed olema võimalikult madalal, sest need võivad varjata tahavaatevälja.

#### Märkus

- Sõitja füüsiliste omaduste tõttu ei pruugi olla võimalik peatõe keskpunkt silmade kõrgusega joondada. Sel juhul tõstke peatugi pika inimese puhul kõige kõrgemasse asendisse ning lühikese inimese puhul kõige madalamasse asendisse.

## Seljatõe nurga reguleerimine

Kui seljatõe kalde reguleerimishoob on üles tõmmatud, liigutage ja seadke seljatugi soovitud kalde alla.



## 1. rea istmete topelt kokkupanemine

Kui tagumise esimese rea istmed on kokkupandud, on mugav teise rea istmetele sisse ja sealt välja pääseda.

- 1 Turvavöö vigastamise vältimiseks sisestage turvavöö rihmajuhikusse.
- 2 Asetage peatugi kõige madalaimasse asendisse.

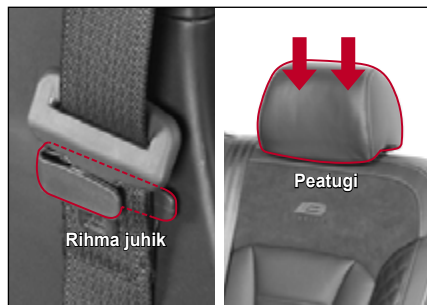

### ⚠ Ettevaatust!

- Istme alla laskmisel või üles tõstmisel võib see teiste osade vastu puutuda ja neid kahjustada. Selliste kahjustuste vältimiseks langetage alla lastava istme peatugi madalaimasse asendisse ja reguleerige alla lastud istmete ees olevat seljatuge.

- 3 Kui seljatoe kalde hoob (1) on üles tõmmatud, klappige seljatugi kokku.

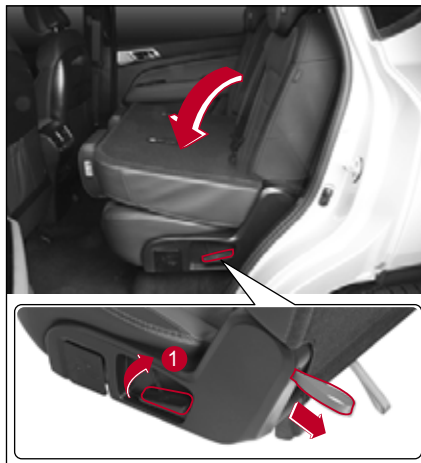

### ⚠ Ettevaatust!

- Pärast seljatoe alla laskmist vajutage seljatoe ülaosale, et see kindlalt kinnitada.

- 4 Kui istme topeltklappimishooba (2) on tõmmatud, tõstke istme tagumine osa üles.

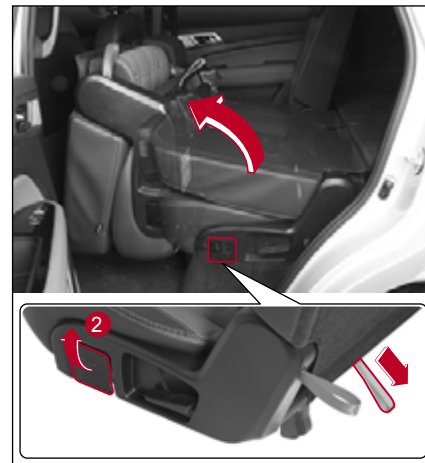

Seljatoe algasendisse paigutamiseks toime seljatoega vastupidises järjekorras.

### Hoiatus

- Istme gaasitõstuk



- Ärge võtke istme gaasitõstukit lahti. See koosneb kõrgsurveseadmetest, mis võib põhjustada vigastusi.
- Ärge istme gaasitõstukit soojendage. Kuumus võib vardaid vigastada ja põhjustada vigastusi.
- Gaasitõstuki vahetamiseks või kasutuselt kõrvaldamiseks külastage palun lähimat KG Mobility volitatud hoolduskeskust.

### Hoiatus

- Pärast istme tagasi algseesse asendisse viimist kontrollige kindlasti, kas iste on kinnitatud. Kui see ei ole täielikult kinnitatud, võib see ettepoole kalduda.

- Istme alla laskmisel olge ettevaatlik, et kehaosad ei jääks istmete vahele.
- Ärge istuge alla lastud istmele. Turvavöö ja muud turvaelemendid ei saa teid kaitsta ning õnnetuse korral võite tõsiselt viga saada.



- Ärge sõitke autoga ega laadige koormat, kui tagumise esimese rea iste on vertikaalasendis.



See võib põhjustada tagumise teise rea istme sõitja vigastusi või koorma kahjustamist.



- Tagumise teise rea istmel on sõitja, taastage kindlasti sõitmiseks esimese rea istmete asend.



- Ärge kasutage tagumisi esimese rea istmeid, kui sõitja jalg on seljatoel.



- Olge ettevaatlik, et mitte tabada tagumise teise rea istmete sõitja jalga, kui nad tagumise esimese rea istmeid tagasi oma algasendisse viivad.



## Tagumise teise rea istmete soojendus (7-istmeline)\*

### Peatoe kõrguse reguleerimine

- Peatoe tõstmiseks tõmmake peatuge üles.
- Peatoe langetamiseks lükake peatugi noolega näidatud suunas alla ja hoidke samal ajal lukustusnuppu (1) all.

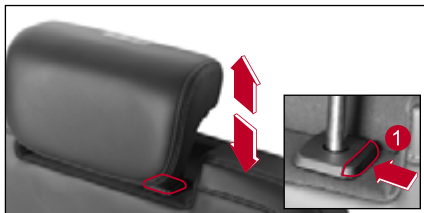

### Hoiatus



- Reguleerige peatoe kõrgust nii, et peatoe keskpunkt oleks sõitja silmadega samal kõrgusel.
- Ärge kasutage peatuge kui see on alla lastud.
- Kui tagaistmetel sõitja puudub, peavad tagumised peatoed olema võimalikult madalal, sest need võivad varjata tahavaatevälja.

### Märkus

- Sõitja füüsiliste omaduste tõttu ei pruugi olla võimalik peatoe keskpunkt silmade kõrgusega joondada. Sel juhul tõstke peatugi pika inimese puhul kõige kõrgemasse asendisse ning lühikese inimese puhul kõige madalamasse asendisse.

### Teise rea tagaistmete kokkuklappimine

- 1 Turvavöö vigastamise vältimiseks sisestage turvavöö rihmajuhikusse.
- 2 Asetage peatugi kõige madalamasse asendisse.

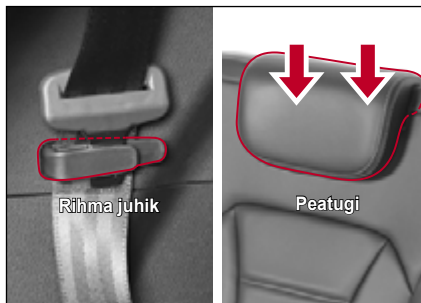

### Ettevaatust!

- Istme alla laskmisel või üles tõstmisel võib see teiste osade vastu puutuda ja neid kahjustada. Selliste kahjustuste vältimiseks langetage alla lastava istme peatugi madalamasse asendisse ja reguleerige alla lastud istmete ees olevat seljatuge.

- 3 Klappige seljatugi rihmast tõmmates kokku.

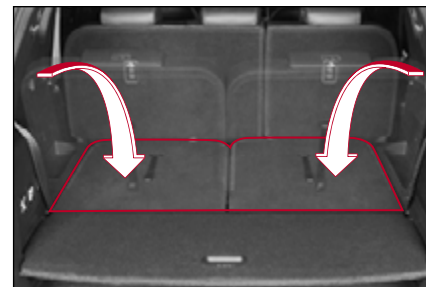
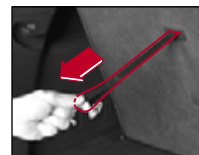

3



### Hoiatus

- Istme alla laskmisel olge ettevaatlik, et kehaosad ei jääks istmete vahele.
- Ärge istuge alla lastud istmele. Turvavöö ja muut turvaelemendid ei saa teid kaitsta ning õnnetuse korral võite tõsiselt vigastada.
- Kui te asetate alla lastud istmele mingi eseme, kinnitage see kindlalt, et ese sõidu ajal ei liiguks. Kui ese liigub, võib see juhti ja teisi kaasreisijaid vigastada. Samuti võib toimuda sekundaarne õnnetus.
- Kui asetate mingi eseme kokkupandud istme peale, veenduge, et see ei blokeeri teie vaadet. Vastasel juhul võite põhjustada õnnetuse.
- Ärge sõitke ega laadige pagasit, kui tagumise teise rea istmed on kokku klapiud.



### Ettevaatust!

- Pärast seljatoe alla laskmist vajutage seljatoe ülaosale, et see kindlalt kinnitada.

## Istmetuulutus ja istmesoojendus\*

### Esiistme ventilatsioon ja istmesoojendus

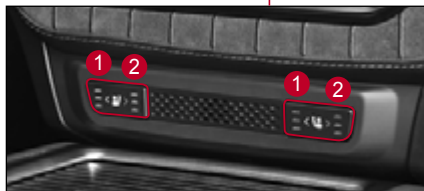
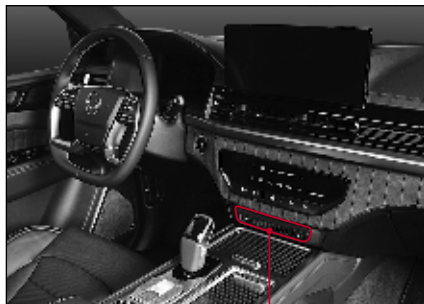

- 1 Esiistme ventilatsiooninupp
- 2 Esiistme soojendusnupp

### Esiistme ventilatsioon

Kui mootor töötab, vajutage esiistme ventilatsiooninuppu (1).

Märgutuli (sinine) süttib ja vastaval istmel aktiveeritakse ventilatsioonifunktsioon.



- Iga kord, kui vajutate ventilatsiooninuppu, muudetakse ventilatsioonifunktsiooni olekut: VÄLJAS → Tase 3 → Tase 2 → Tase 1 → OFF.
- Kui vajutate ventilatsioonifunktsiooni töötamise ajal vähemalt ühe sekundi jooksul ventilatsiooninuppu, deaktiveeritakse see funktsioon.



### Hoiatus

- Ärge pange kätt istme ventilatsioonifunktsiooni töötamise ajal istmepadja alla. Nii tehes võib ventilaator kätt lüüa ja seda vigastada.

### Märkus

- Istme ventilatsioonifunktsioon ei ole jahus, mis puhub kliimaseadme külma õhku välja.
- Kuna istme ventilatsioonifunktsioon kasutab sõiduki sees olevat õhku ja täidab ventilatsiooni funktsiooni, on seda efektiivne kasutada koos kliimaseadmega.
- Kui te lülitate ventilatsioonifunktsiooni töötamise ajal mootori välja, lülitub ka ventilatsioonifunktsioon välja. Istme ventilatsioonifunktsioon ei lülitu sisse isegi siis, kui te mootori uuesti käivitate.

## Esiistme soojendus

Vajutage, kui mootor, esiistme soojendusnuppu **(2)**.

Töötamise tuli (kollane) süttib ja vastaval istmel aktiveeritakse soojendusfunktsioon.



- Iga kord, kui vajutate soojendusnuppu, muudetakse soojendusfunktsiooni olekut: OFF → Tase 3 → Tase 2 → Tase 1 → OFF.
- Kui vajutate soojendusfunktsiooni töötamise ajal vähemalt ühe sekundi jooksul soojendusnuppu, deaktiveeritakse see funktsioon.

## Nutikas esiistme soojenduse juhtimine

See funktsioon kontrollib automaatselt soojenduse tööolekut, aidates samal ajal ohutult sobivates temperatuuritingimustes sõita.

- Kui 3. taseme olekut hoitakse sees umbes 30 minutit, lülitatakse soojendusfunktsiooni olek automaatselt 2. tasemele.
- Pärast oleku muutmist 2. tasemele
  - Kui 5 minuti jooksul aktiveeritakse uuesti soojendusfunktsiooni 3. tase, püsib 3. taseme olek umbes 8 minutit ning seejärel muudetakse olek automaatselt 2. tasemele.
  - Kui 5 minutit hiljem aktiveeritakse uuesti soojendusfunktsiooni 3. tase, püsib 3. taseme olek umbes 30 minutit ning seejärel muudetakse olek automaatselt 2. tasemele.
- Kui 2. taseme olekut hoitakse sees umbes 60 minutit, lülitatakse soojendusfunktsiooni olek automaatselt 1. tasemele.



### Hoiatus

- Esiistme istmesoojenduse üleliigne kasutamine võib põhjustada unisust ning segada ohutut sõitmist.

### Märkus

- Istmesoojendusfunktsioon lõpetab töötamise siis, kui temperatuur tõuseb teatud tasemele, ja jätkab töötamist siis, kui temperatuur langeb alla teatud taseme.
- Kui te lülitate istmesoojendusfunktsiooni töötamise ajal mootori välja, lülitub ka soojendusfunktsioon välja. Istmesoojendusfunktsioon ei lülitu sisse isegi siis, kui te mootori uuesti käivitate.

## Tagumise esimese rea istmesoojendus

Kui mootor töötab, vajutage 1. rea tagaistme soojendusnuppu.

Märgutuli (kollane) süttib ja vastaval istmel aktiveeritakse soojendusfunktsioon.



- Iga kord, kui vajutate soojendusnuppu, muudetakse soojendusfunktsiooni olekut: VÄLJAS → Tase 3 → Tase 2 → Tase 1 → VÄLJAS.
- Kui vajutate soojendusfunktsiooni töötamise ajal vähemalt ühe sekundi jooksul soojendusnuppu, deaktiveeritakse see funktsioon.



### Hoiatus

- Tuleb olla ettevaatlik, kuna istmesoojenduste liigne kasutamine võib põhjustada kergeid põletushaavu. Pöörake erilist tähelepanu imikute, väikelastele, vanuritele, puudega, unerohu tarvitanud, joobes, ületöötanud või õrna nahaga isikutele.
- Kui teie nahk puutub pika aja jooksul istmesoojendusega istmega kokku, võib tekkida madala temperatuuriga põletushaav.
- Istmesoojenduse kasutamise ajal ärge pange ülekuumenemise vältimiseks istmele tekki, polsterdust ega istumismatti.
- Üleliigne istmesoojenduse kasutamine võib põhjustada ülekuumenemist või tulekahju. Autosse sisnemisel või väljumisel kontrollige, kas istmesoojendus töötab või mitte.
- Kui iste muutub järjest kuumemaks ja väljub kontrolli alt, lülitage esmalt istmesoojendus välja. Laske oma auto KG Mobility Corporation volitatud esinduses koheselt kontrollida.

### Märkus

- Istmesoojendusfunktsioon lõpetab töötamise siis, kui temperatuur tõuseb teatud tasemele, ja jätkab töötamist siis, kui temperatuur langeb alla teatud taseme.
- Kui te lülitate istmesoojendusfunktsiooni töötamise ajal mootori välja, lülitub ka soojendusfunktsioon välja. Istmesoojendusfunktsioon ei lülitu sisse isegi siis, kui te mootori uuesti käivitate.

## Juhiistme lihtsustatud juurdepääs\*

Juhiistmele lihtsustatud juurdepääs on juhiistme automaatse liigutamise mugavusfunktsioon, kui juht autosse siseneb ja väljub.

### Lihtsustatud juurdepääsu funktsiooni sisse/välja lülitamine

Lihtsustatud juurdepääsu funktsiooni sisselülitamiseks vajutage Easy Access SISSE/VÄLJA lülitit. Märgutuli lülitub sisse.

Lihtsustatud juurdepääsu funktsiooni väljalülitamiseks vajutage uuesti Easy Access SISSE/VÄLJA lülitit. Märgutuli lülitub välja.



## Lihtsustatud juurdepääsu funktsiooni kasutamine autosse sisnemisel ja sealt väljumisel

- Autosse sisnemine: Juhiistme ukse avamisel liigub juhiiste tahapoole, et saaksite mugavalt autosse siseneda. Kui istute juhiistmel ja sulgete ukse, liigub juhiiste tagasi oma algsesse asendisse.
- Autost väljumine: Kui lülitate mootori välja ja avate juhikse, liigub juhiiste tahapoole, et saaksite mugavalt autost väljuda.



### Hoiatus

- Ärge kasutage lihtsustatud juurdepääsu funktsiooni, kui seisupidur ei ole rakendatud. Auto võib liikuma hakata, põhjustades avariiohu.



### Ettevaatust!

- Kui vajutate lihtsustatud juurdepääsu funktsiooni töötamise ajal teist juhtnuppu, ei pruugi lihtsustatud juurdepääsu funktsioon õigesti töötada.



### Märkus

- Kui juhiiste on tahapoole kaldu, võib istme liikumiskaugus olla suhteliselt lühem.
- Istme liikumiskaugus võib lubatud vahemikus sõltuvalt sõitja kaalust ja auto toiteallika seisundist jne veidi erineda. See ei ole rike.

## Juhiistme ja külgpeeglite asendi mälu talletamine

Juhiistme ja külgpeeglite asendi saab talletada vastavalt juhi kehatüübile ja sõidustiilile.

Isegi kui istme ja peegli asend on muutunud, saate need igal ajal valitud asendisse liigutada, vajutades üks kord nupule. Salvestada saab kuni 3 asendit.



- 1 Istme ja peegli mälu talletamise nupp
- 2 Istme ja peegli mälu valikunupp
- 3 Istme ja peegli mälu peatamise nupp

## Asendi talletamine

- 1 Süütelüliti on ON asendis, asetage käiguvahetushoob automaatkäigukastis asendisse P.  
Nüüd saate turvaliselt käivitada mootori.
- 2 Reguleerige juhiiste ja välimise tahavaatepeegel soovitud asendisse.
- 3 Vajutage mälu komplekti nuppu (1).  
Tööindikaator lülitub sisse.
- 4 Vajutage 5 sekundi jooksul ühte mälu valiku nuppudest (2).  
Kui see on talletatud, kõlab alarm kaks korda.



### Hoiatus

- Ärge kasutage istet, kui seisupidur ei ole rakendatud. Auto võib liikuma hakata, põhjustades avariiohu.

### Märkus

- Vajutage ühele valikunuppudest (1 või 2) 5 sekundi jooksul peale mälu nupule vajutamist. Kui ei, siis seadistus tühistatakse.
- Kui kasutate juhiistme või välimise tahavaatepeegli juhtnuppu, kui mälu seadistamise nupp on alla vajutatud, tühistatakse mälu talletamise protseduur.

## Talletatud asendite valimine

Vajutage mäluvaliku nuppu (2), kuhu soovitud asend salvestatakse.

Juhiiste ja külgpeeglid liiguvad mällu talletatud asendisse. Kui liikumine on lõpule viidud, kostub alarm.

### Märkus

- Oodake, kuni juhiiste ja külgpeeglise enam ei liigu. Juhistme ja külgpeeglite liikumise ajal sõites toiming peatub.
- Võite peatada juhiistme ja välimise tahavaatepeegli liikumise, kui valite talletatud asendi. Vajutage asendimälu nuppu (3).

## Istmetega seotud hoiatused ja ettevaatusabinõud



### Hoiatus

- Enne sõitma hakkamist lõpetage kindlasti istme reguleerimine.
- Ärge kunagi reguleerige istet sõidu ajal. Kui iste järsult liigub, võib see põhjustada ohtliku olukorra.
- Reguleerige istme seljatugi võimalikult püstisesse asendisse, et säilitada mugav asend. Kui istme seljatugi on ülemäära kaldu, võib sõitja kokkupõrke või järsku peatumise korral libiseda turvavöö alt läbi. Sellisel juhul ei saa turvavöö ja turvapadi sõitjat kaitsta, nii et sõitja võib saada tõsiseid vigastusi või kaotada oma elu.
- Ärge sõitke ilma peatoeta. See võib põhjustada pea-, kaela- või selgroovigastusi.
- Kui elektriline iste ei tööta, sõitke autoga alles pärast kontrollimist ja meetmete kasutusele võtmist.
- Tuleb olla ettevaatlik, kuna istmesoojenduste liigne kasutamine võib põhjustada kergeid põletushaavu. Pöörake erilist tähelepanu imikute, väikelastele, vanuritele, puudega, unerohtu tarvitanud, jooles, ületöötanud või õrna nahaga isikutele.



### Ettevaatust!

- Elektriline iste töötab isegi siis, kui süütelüliti on olekus OFF. Siiski tuleb olla ettevaatlik, kuna elektrilise istme liiga sagedas reguleerimine, kui mootor on välja lülitatud, võib põhjustada aku tühjenemise.
- Mitme istme reguleerimise lüliti samaaegne kasutamine võib mootorit kahjustada. Enne teise funktsiooni kasutamist lõpetage kindlasti eelmise funktsiooni kasutamine.
- Kui elektriline iste puutub kokku esemega, nii et iste ei liigu ega tööta, ärge liigutage seda jõuga. Pärast probleemi põhjuse kõrvaldamist kasutage istet uuesti. Tõrgete korral laske oma auto viivitamatult KG Mobility Corporation volitatud esinduses või mõne teise kvalifitseeritud asjatundja juures kontrollida ja hooldada.
- Ärge asetage istmele esemeid, mis võivad istmepolstrit kahjustada.
- Istmepolstri puhastamiseks ärge kasutage orgaanilisi lahusteid nagu lahjendid, benseen, alkohol ega bensiini. See võib istmepolstri pinda kahjustada.

## Aknad (elektrilised aknatõstukid)



- 1 Juhistme akna nupp (AUTO)
- 2 Kaassõitja akna nupp (AUTO)
- 3 Tagaistme vasakpoolse akna nupp (AUTO)
- 4 Tagaistme parempoolse akna nupp (AUTO)
- 5 Tagaistme akende lukustusnupp

### Märkus

- Akende juhtimiseks peaks süütelüliti olema olekus ON või mootor peaks töötama.
- Isegi kui süütelüliti lülitatakse olekust „ON olekusse ACC või „OFF”, saab akna nuppu kasutada umbes 30 sekundit. Sellegi poolest peatub tegevus otsekohe esiukse avamisel.

## Juhiistme/kaassõitja istme akna avamine/sulgemine

### Juhiistme/kaassõitja istme akna avamine



- Vajutage kergelt juhiistme/kaassõitja istme akna nuppu. Aken avaneb ainult siis, kui nuppu vajutatakse.
- Vajutage juhiistme/kaassõitja istme akna nupp lõpuni ja vabastage see. Aken avaneb lõpuni automaatselt (Auto Up).
- Kui te vajutate akna avanemise ajal juhiistme/kaassõitja istme akna nuppu kergelt üles või tõmbate seda, siis aken peatub.

## Juhiistme/kaassõitja istme akna sulgemine

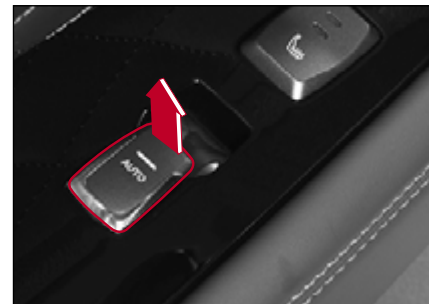

- Tõmmake kergelt juhiistme/kaassõitja istme akna nuppu. Aken sulgeb ainult nupu tõmbamise ajal.
- Tõmmake juhiistme/kaassõitja istme akna nupp lõpuni ja vabastage see. Aken sulgub lõpuni automaatselt (Auto Up).
- Kui te vajutate akna sulgemise ajal juhiistme/kaassõitja istme akna nuppu kergelt üles või tõmbate seda, siis aken peatub.

## Juhiistme akna vahelejäämiskaitse

Juhiistme akna vahelejäämiskaitse kontrollib Auto Up funktsiooniga juhiistme akent. Kui vahelejäämiskaitse tuvastab, et akna sulgumise ajal on akna vahel mõni kehaosa või ese, siis liigutab kaitsefunktsioon akent natuke alla ja peatab akna liikumise.



### Märkus

- Akna vahelejäämiskaitse aktiveeritakse ainult juhiistme aknal, millel on Auto Up funktsioon.
- Vahelejäämiskaitset ei aktiveerita akna mõnes osas, mis on viimati suletud.
- Aken võib talvel kinni külmuda, mistõttu võib kaitsefunktsioon kehaosa või eseme akna vahele sattumise osas eksida. Sellisel juhul sulgege aken akna nuppu vähehaaval tõmmates.
- Kui te akna nuppu pärast lõpuni tõmbamist ei vabasta, suletakse aken lõpuni peatumata, isegi kui selle liikumisteel on takistus. Selle funktsiooni eesmärk on kaitsta autojuhti olukordade eest nagu röövimine ja vigastused.

## Tagaistme akende avamine/ sulgemine

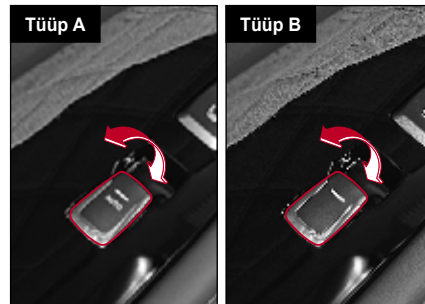

- A-tüüpi (AUTO) puhul saab akna avada ja sulgeda samal viisil juhiistme/eesmise kaassõitja akna nupuga.
- Tüüpi B puhul töötab aken ainult siis, kui akna nuppu vajutatakse või tõmmatakse.

## Tagaistme akende lukustusfunktsioon

See funktsioon lukustab akna nii, et seda ei saa tagaistmetelt avada ega sulgeda.

Vajutage tagaistme akende lukustusnuppu.



### Hoiatus

- Kui tagaistmel istub väike laps, vajutage kindlasti akende nuppude blokeerimiseks muutmiseks tagaistme akende lukustusnuppu. See võib ära hoida lapse pahandustest põhjustatud õnnetuse.

### Mis on tuulevibratsioon?

Tuulevibratsioon on nähtus, kui te sõidate autos, mille tagaistme aken või katuseluuk on teatud asendis avatud ning te tunnete kõrvades survet või kuulete helikopteri sõidule sarnanevaid häáli.

See nähtus ilmneb õhu liikumisel läbi tagaistme akna või katuseluugi, tekitades resonantsi.

Nähtus väheneb või kaob, kui te reguleerite tagaistme akna või katuseluugi avatud osa.



### Hoiatus

- Sõitmise või peatumise ajal ärge hoidke oma kehaosa, näiteks kätt või pead, aknast väljas. Mööduv sõiduk või väline takistus võib teile vigastusi tekitada.
- Olge akna käsitlemisel ettevaatlik, et teie kehaosa, nagu käsi või pea, ei jääks akna vahele.



### Ettevaatust!

- Mitme akna nupu samaaegne kasutamine võib kahjustada kaitset nagu ülevoolu kaitseseade või aknasüsteem.
- Juhistme uksele ja vastassuunas oleval uksele olevate akna nuppude samaaegne kasutamine võib aknasüsteemi kahjustada.

## Katuseluuk\*

Katuseluuk on sõiduki katusele paigaldatud teisejärguline aken, mis toetab meeldivat sõitu näiteks ventilatsiooni ja valgustusega.

Katuseluugi akent saab libistada ja sulgeda ning see töötab ka kallutades, kui katuseluugi tagumist osa kergelt üles tõsta.

Katuseluugi katet saab käsitsi avada ja sulgeda.

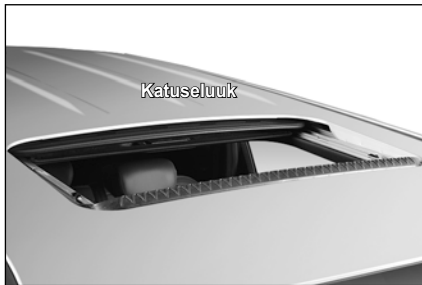

### Hoiatus

- Sõitmise või peatumise ajal ärge hoidke oma kehaosa, näiteks kätt või pead, katuseluugist väljas. Mööduv sõiduk või väline takistus võib teile vigastusi tekitada.



### Ettevaatust!

- Katuseluuk töötab isegi siis, kui süütelüliti on olekus ON. Siiski tuleb olla ettevaatlik, kuna katuseluugi liiga sagedas kasutamine ajal, kui mootor on välja lülitatud, võib akust tühjendada.
- Pärast katuseluugi kasutamise lõpetamist vabastage juhtnupp. Juhtnupu pideva kasutamise võib põhjustada tõrkeid.
- Kui katuseluuk avatakse täielikult, võib tuulevibratsioon tugevamaks muutuda. Sellisel juhul reguleerige katuseluugi avatud osa.
- Kui katuseluugi liikuv osa on talvel külmunud, kasutage seda pärast külmunud osa täielikku sulamist.
- Eemaldage perioodiliselt katuseluugi akna ümbruse kummist osalt tolm ja võõrkehade. Tolmu ja võõrkehade olemasolu korral võib katuseluugi töötamisel tekkida müra, mis võib põhjustada tõrkeid.

### Märkus

- Katuseluugi kasutamiseks peab süütelüliti olema olekus ON või mootor töötama.

## Katuseluugi avamine

### Automaatne avamine

Vajutage kergelt katuseluugi avamise nuppu.

Katuseluuk avaneb automaatselt.

Katuseluugi tagaosa avaneb (8cm).

Katuseluugi täielikuks avamiseks vajutage uuesti katuseluugi avamise nuppu.



#### Märkus

- Lüliti kasutamine katuseluugi avanemise ajal peatab katuseluugi liikumise.

## Manuaalne avamine

Hoidke all katuseluugi avamise nuppu.

Katuseluuk avaneb ainult avamise nupu vajutamisel.

Katuseluugi täielikuks avamiseks peate avamise nuppu all hoidma.

### Mis on tuulevibratsioon?

Tuulevibratsioon on nähtus, kui te sõidate autos, mille tagaistme aken või katuseluuk on teatud asendis avatud ning te tunnete kõrvades survet või kuulete helikopteri sõidule sarnanevaid hääli.

See nähtus tekib õhu liikumisel läbi tagaistme akna või katuseluugi, tekitades resonantsi.

Nähtus väheneb või kaob, kui te reguleerite tagaistme akna või katuseluugi avatud osa.

## Katuseluugi sulgemine

### Automaatne sulgemine

Vajutage kergelt katuseluugi sulgemine nuppu.

Katuseluuk sulgub automaatselt.



#### Märkus

- Lüliti kasutamine katuseluugi sulgemise ajal peatab katuseluugi liikumise.

### Manuaalne sulgemine

Hoidke all katuseluugi sulgemine nuppu.

Katuseluuk sulgub ainult sulgemine nupu vajutamise ajal.

Katuseluugi täielikuks sulgemiseks peate sulgemise nupule vajutama.

## Katuseluugi üles/alla kallutamine



### Üles kallutamine (tagaosa avamine)

Kui katuseluuk on suletud, vajutage katuseluugi sulgemise nuppu. Katuseluugi tagaosa avaneb.

### Alla kallutamine (tagaosa sulgemine)

Kui katuseluugi tagumine osa on avatud, vajutage katuseluugi avamise nuppu. Sel korral sulgub katuseluuk ainult siis, kui nuppu vajutatakse.

Katuseluugi täielikuks sulgemiseks peate avamise nuppu vajutama ja hoidma.

## Avatud katuseluugi hoiatus

Keerates süütelüliti asendisse ACC või OFF ja avades juhiukse samal ajal kui katuseluuk on avatud, kostab avatud katuseluugi hoiatav helisignaali.

Ukse sulgemisel lakkab hoiatav helisignaali.

Avatud katuseluugi hoiatav helisignaali korral lahkuge autost pärast katuseluugi täieliku sulgemist.



### Ettevaatust!

- Autost lahkudes kontrollige, kas katuseluuk on täielikult suletud. Avatud katuseluugiga autost lahkumine võib põhjustada katuseluugi kaudu röövimise. Samuti võib auto sisemus vihma või lume korral märjaks saada.

## Katuseluugi turvafunktsioon

Katuseluugi turvafunktsioon hoiab ära katuseluugi sulgemise, kui funktsioon tuvastab, et katuseluugi sulgemise ajal on katuseluugi vahel takistus.

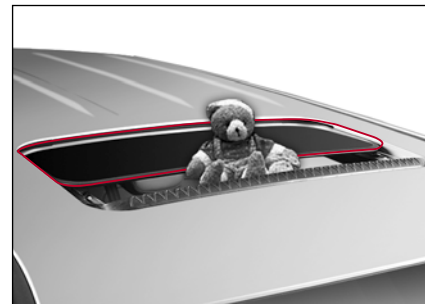

### Ettevaatust!

- Katuseluugi viimase osa sulgemisel ei ole katuseluugi turvafunktsioon aktiveeritud.
- Katuseluugi turvafunktsioon on vaid lisasüsteem ja see ei asenda juhi tähelepanu. Olge alati ettevaatlik, kuna funktsioon ei pruugi vastavalt elektriseadmele ega muudes olukordades töötada.



## Katuseluugi lähtestamine

### Juhtumid, mis nõuavad katuseluugi lähtestamist

- Aku on tühi või elektrivarustus on avatud katuseluugi korral katkestatud
- Katuseluuk ei avane või sulgub täielikult ühe nupuvajutusega
- Katuseluuk on pärast lükkamismeetodil sulgemist kallutatud
- Katuseluugi lükkamisel või kallutamisel on liikumiskaugus märkimisväärselt vähenenud
- Katuseluugi nuppu vajutades katuseluuk ei tööta või töötab ebaharilikult

### Lähtestamine

Kui katuseluuk on üles kallutatud (tagaosa avamine), vajutage katuseluugi sulgemise nuppu pidevalt umbes 20 sekundit.

- Pärast päikesekatuse sulgemise nupu vajutamist kostub üks klõps umbes 5 sekundit hiljem ja veel kord umbes 20 sekundit hiljem. Katuseluuk lähtestatakse teisel klõpsatusel.
- Kui vajutate pärast lähtestamist kergelt katuseluugi avamise nuppu, avaneb ja sulgub katuseluuk automaatselt uuesti.



#### Ettevaatust!

- **Kui märgutuli või hoiatav helisignaal pärast katuseluugi lähtestamist püsib, laske oma auto KG Mobility Corporation volitatud teeninduses või mõne teise kvalifitseeritud asjatundja juures kontrollida ja hooldada.**

Tagaluuk on seade, mis muudab esemete sõidukisse laadimise või mahalaadimise mugavamaks.

Elektriline tagaluuk võimaldab kasutajal tagaluugi lihtsa nupuvajutusega avada ja sulgeda.

Samuti avab nutikas tagaluuk automaatselt tagaluugi, kui kasutaja läheneb tagaluugi tuvastamisalale.



## Hoiatus

- Ärge võtke lahti manuaalse ja elektrilise tagaluugi tugivardaid. See koosneb kõrgsurveseadmetest, mis võib põhjustada vigastusi.
- Ärge rakendage manuaalsetele ja elektrilistele tagaluugi tugivarrastele kuumust. Kuumus võib vardaid vigastada ja põhjustada vigastusi.

## Manuaalne tagaluuk

### Avamine

- 1 Vajutage elektroonilist võtit kaasas kandes tagaluugi liingi siseküljel tagaluugi avamise nuppu.

Tagaluuk avaneb lukust.



- 2 Tõstke tagaluuk üles.

### Märkus

- Kaugus, mille raadiuses tagaluuk elektroonilise võtme tuvastab, on umbes 1 m.
- Kui vajutate tagaluugi avamise nuppu, avatakse lukust ainult tagaluuk. Uksed, kapott ja muud seadmed jäävad lukustatuks.

### Sulgemine

- 1 Hoidke tagaluugi sisemist käepidet ja tõmmake tagaluuk alla.



- 2 Sulgege tagaluuk seda kergelt lükates.



### Ettevaatust!

- Kui tagaluuk avatakse ja suletakse tühistatud alarmsüsteemiga, ei lülitu alarmsüsteem hiljem automaatselt sisse. Lülitage alarmsüsteem sisse, vajutades elektroonilisel võtmel ukse lukustusnuppu.

#### Märkus

- Kui tagaluuk avatakse ja suletakse sisselülitatud alarmsüsteemiga, lülitub alarmsüsteem automaatselt sisse. Sel juhul vilgub märgutuli kaks korda ja hoiatav helisignaal kõlab üks kord.

## Elektriline tagaluuk\*

Elektriline tagaluuk võimaldab kasutajal tagaluugi lihtsa nupuvajutusega avada ja sulgeda.

Elektriline tagaluuk töötab siis, kui süütelüliti olekus ON käigukang on asendis ,P (parkimine) või mootori väljalülitamisel käigukangi kõigis asendites.

#### Märkus

- Kui auto kiirus on süütelüliti ON asendis alates 3km/h, siis tagaluuki automaatselt avada ei saa.

## Juhiistme nupuga avamine/ sulgemine



- Vajutage ja hoidke juhiistmel olevat tagaluugi nuppu. Kui märgutuli on kaks korda vilkunud ning helisignaal kõlab kaks korda, siis tagaluuk kas avaneb või sulgub. Tagaluuk sulgub, kui see on avatud ning avaneb, kui see on suletud.

#### Märkus

- Kui vajutate tagaluugi nuppu sel ajal, kui elektriline tagaluuk avaneb või sulgub, peatub tagaluuk selles asendis.

## Elektroonilise võtmega avamine/ sulgemine



- Vajutage ja hoidke elektroonilisel võtmel olevat tagaluugi nuppu. Kui märgutuli on kaks korda vilkunud ning helisignaal kõlab kaks korda, siis tagaluuk kas avaneb või sulgub. Tagaluuk sulgub, kui see on avatud ning avaneb, kui see on suletud.

### Märkus

- Kui vajutate tagaluugi nuppu sel ajal, kui elektriline tagaluuk avaneb või sulgub, peatub tagaluuk selles asendis.

## Tagaluugil oleva nupuga avamine/sulgemine

- Elektroonilist võtit kaasas kandes vajutage tagaluugi välisküljel olevat nuppu. Kui märgutuli on kaks korda vilkunud ning helisignaal kõlab kaks korda, siis tagaluuk avaneb.

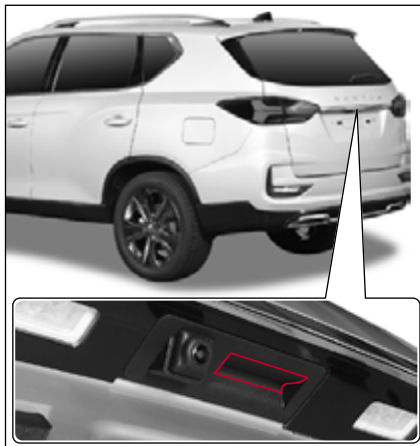

Märkus
<ul style="list-style-type: none"><li>• <b>Kaugus, mille raadiuses tagaluuk elektroonilise võtme tuvastab, on umbes 1 m.</b></li><li>• <b>Kui vajutate tagaluugi välisküljel olevat nuppu, avaneb lukust ainult tagaluuk. Uksed, kapott ja muud seadmed jäävad lukustatuks.</b></li></ul>

- Vajutage tagaluugi sisemist nuppu, kui tagaluuk on avatud. Kui märgutuli on kaks korda vilkunud ning helisignaal kõlab kaks korda, siis tagaluuk sulgub.



## Vahelejäämiskaitse

Vahelejäämiskaitse kontrollib tagaluugi peatumist või ohutuse tagamiseks täielikult avanemist juhul, kui väljastpoolt saadakse tugev löök või kui elektrilise tagaluuk avanemise või sulgumise ajal tuvastatakse teatav jõu tase.



### Hoiatus

- Vahelejäämiskaitse ei pruugi töötada, kui elektrilise tagaluugi tuvastatud takistus on väiksem kui teatud jõu tase või kui tagaluuk on asendis, mis on peaaegu suletud.
- Ärge pange oma kehaosa ega esemeid tagaluugi liikumisteele selleks, et tagaluugi liikumise ajal vahelejäämiskaitset kontrollida. See võib põhjustada tõsiseid vigastusi või esemete ja seadmete kahjustusi.



### Ettevaatust!

- Kui vahelejäämiskaitse töötab korduvalt, sulgege tagaluuk käsitsi ja kasutage seda uuesti. Tõrgete korral laske oma auto viivitamatult KG Mobility Corporation volitatud esinduses või mõne teise kvalifitseeritud asjatundja juures kontrollida ja hooldada.

## Avamiskõrguse lähtestamine

Elektrilise tagaluugi maksimaalse avamiskõrguse saab lähtestada vastavalt kasutaja füüsilisele seisundile või muudele tingimustele, näiteks parkimiskohale.

- 1 Avage tagaluuk käsitsi ja reguleerige see soovitud kõrgusele.
- 2 Vajutage elektrilise tagaluugi sisemist nuppu 3 sekundit või kauem.  
Kui lähtestamine on lõpetatud, siis kõlab piiksuv heli.
- 3 Sulgege tagaluuk täielikult, vajutades elektrilise tagaluugi sisemist nuppu.

Kui avamiskõrgus on lähtestatud, vajutage nuppu elektrilise tagaluugi välisküljel, et näha, kas tagaluuk avaneb seatud asendisse.

## Elektrilise tagaluugi lähtestamine

Lähtestage elektriline tagaluuk, kui elektritoide ühendatakse uuesti pärast aku täielikku tühjenemist või elektrikatkestust või kui elektriline tagaluuk ei tööta normaalselt.

- 1 Parkige sõiduk tasasele pinnale ja lükake käigukang asendisse P (parkimine).
- 2 Kui tagaluugi sisemine nupp on alla vajutatud, vajutage ja hoidke väljaspool olevat nuppu all 3 sekundit või rohkem.  
Kui lähtestamine on lõpetatud, siis kõlab piiksuv heli.
- 3 Sulgege tagaluuk käsitsi.

Kui lähtestamine on lõppenud, kontrollige, kas elektriline tagaluuk avaneb ja sulgub normaalselt.



### Ettevaatust!

- Ärge kasutage elektrilist tagaluuki ühelgi järgmistest juhtudest, kuna see võib põhjustada tõrkeid.
  - Auto üks ratas tõstetakse sõiduki kontrollimiseks või rehvivahetuseks üles
  - Auto üks ratas on ebavõrdset kaldus teel või sillutisel õhus
  - Auto on kallakul või ebatasasel pinnal pargitud või peatatud





### Ettevaatust!

- Elektriline tagaluuk töötab isegi süütelüliti asendis OFF. Siiski tuleb olla ettevaatlik, kuna elektrilise tagaluugi liiga sagedane kasutamine ajal, kui süütelüliti on välja lülitatud, võib põhjustada aku tühjenemise.
- Kui kasutate elektrilist tagaluuki vähemalt viis korda järjest, kostab hoiatav 3-kordne helisignaal ja tagaluuk peatub ajamootori ülekuumenemise vältimiseks. Sellisel juhul peatage elektrilise tagaluugi kasutamine vähemalt üheks minutiks ja seejärel kasutage elektrilist tagaluuki uuesti.
- Kui võimalik, ärge kasutage elektrilist tagaluuki käsitsi.
- Kui elektrilist tagaluuki on vaja käsitsi kasutada, kuna see ei tööta normaalselt, ärge rakendage liigset jõudu. See võib elektrilist tagaluuki kahjustada.
- Elektrilise tagaluugi töötamise ajal ärge rakendage tagaluugile liigset jõudu. See võib elektrilist tagaluuki kahjustada.
- Kui sulgete tagaluugi kohe pärast avamist, ei pruugi tagaluuk olla suletud. See on normaalne. Sulgege tagaluuk mõne aja pärast.
- Ärge kinnitage elektrilise tagaluugi külge raskeid esemeid. See võib elektrilist tagaluuki kahjustada.
- Ärge modifitseerige ega parandage meelevaldselt elektrilist tagaluuki ja selle komponente.
- Gaasitõsteseadme vahetamisel ja kasutuselt kõrvaldamisel laske oma autot hooldada KG Mobility Corporationi volitatud teeninduskeskuses.

## Nutikas tagaluuk\*

Nutikas tagaluuk on funktsioon, mis avab tagaluugi automaatselt, kui elektroonilist võtit kandev kasutaja läheneb auto taga asuvale tuvastamisalale. Eriti mugav on see siis, kui te kannate mõlemas käes pakke.

### Nutika tagaluugi aktiveerimine/deaktiveerimine

- 1 Vajutage rooli vasakul küljel  (menüü) nupule.  
Näidikuploki ekraanile ilmub peamenüü loend.
- 2 Valige  (User settings).

- 3 Valige **Door/tailgate** → **Smart tailgate** → **Valige activate** või **deactivate**.

Kui nutikas tagaluuk on aktiveeritud, süttib näidikuploki nutika tagaluugi märgutuli.

#### Näidiku tüüp



3

## Nutika tagaluugi avamine

### Kasustamistingimused

- Mootor tuleb välja lülitada ning kõik ukсед ja tagaluuk peavad olema lukustatud (alarmsüsteem).
- Kandes kaasas elektroonilist võtit, peate viibima vähemalt 3 sekundit auto taga asuvas nutika tagaluugi andurist umbes 1 meetri kaugusel.

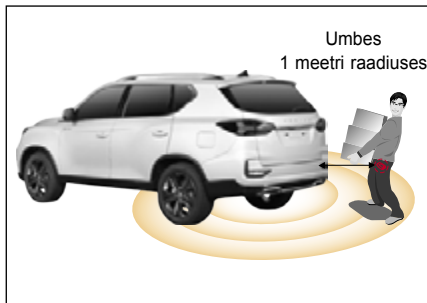

### Toimingu etapid

Pärast nutivõtme tuvastamist avaneb tagaluuk järgmiste etappide ajal automaatselt.



- **1. samm**  
Märgutuli põleb ja helisignaali kõlab kolm korda intervalliga 1 sekund (piiks ~ piiks ~ piiks ~)
  - **2. etapp**  
Märgutuli põleb ja helisignaali kõlab kolm korda (piiks ~ piiks ~ piiks ~)
  - **3. etapp**  
Märgutuli põleb ja helisignaali kõlab kaks korda (piiks ~ piiks ~ piiks ~)
- Järgmisena tagaluuk avaneb.

### Nutika tagaluugi funktsiooni peatamine

- Vajutage elektroonilisel võtmel mis tahes nuppu
- või väljuge nutika tagaluugi tuvastamisalast.



### Ettevaatust!

- Nutikas tagaluuk alustab töötamist siis, kui alarmsüsteemi sisselülitamisest on möödunud 30 sekundit. See on ette nähtud nutika tagaluugi rikete vältimiseks.
- Igal järgmistest juhtudest võib nutika tagaluugi töötamine viibida või töötamise vahemik võib sagedushäirete tõttu muutuda.
  - Viibite tugevaid raadiolaineid väljastavas rajatises või selle läheduses, nt politseijaoskond, valitsusasutus, ringhäälingujaam, sõjaväehoone, raadiotorn, lennujaam, sadam jne.
  - Kannate elektroonilist kaasas koos mobiiltelefoni või raadiosaatjaga jne.
- Igal järgmistest juhtudest võib elektroonilise võtme tuvastamisulatus varieeruda, mõjutades nutika tagaluugi töötamise ulatust.
  - Auto üks ratas tõstetakse sõiduki kontrollimiseks või rehvivahetuseks üles
  - Auto on kallakule või ebatasasel pinnal pargitud või peatatud
- Ärge viibige elektroonilise võtme kaasaskandmise ajal asjatult nutika tagaluugi tuvastamispiirkonnas.
- Tutvuge nutika tagaluugi funktsiooni deaktiveerimise ja peatamisega nii hädaolukorras kui ka muudeks olukordadeks valmistumisel.
- Kui te autot pesete, lülitage nutika tagaluugi funktsioon kindlasti välja. Kui seda ei tehta, võib tagaluuk automaatselt avaneda, põhjustades vigastusi või kahjustades autot ja muid rajatisi.

## Tagaluugi avamine hädaolukorras

Aku tühjenemise, tagaluugi seadmete rikke või muude hädaolukordade korral saate tagaluugi avada tagaluugi lukust avamise hoova abil.

- 1 Eraldage tagaluugi lukustushoova kate seda tõmmates.



- 2 Vajutage lukust avamise hooba noole suunas.  
Tagaluuk avaneb lukust.

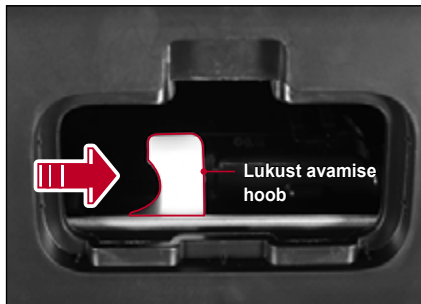

- 3 Avage tagaluuk seda kergelt lükates.

### Hoiatus

- Kasutage tagaluugi lukust avamise hooba ainult hädaolukorras.
- Ärge lubage lastel pagasiruumis mängida. Kui tagaluugi lukust avamise hoob töötab, võib tagaluugi ootamatu sõidu ajal avamine põhjustada tõsise õnnetuse.

### Ettevaatust!

- Tutvuge tagaluugi lukust avamise hoova asendiga ja sellega, kuidas seda hädaolukorras seda kasutada.





### Hoiatus

- Vältige lahtise tagaluugiga sõitmist.
  - Heitgaas võib pääseda salongi, põhjustades gaasimürgituse.
  - Autos olev ese võib välja kukkuda ja õnnetuse põhjustada.
  - Tagaluuk või mõni teine auto osa võib viga saada.
- Sõites kiirusel alates 4km/h, kui tagaluuk on avatud, süttib avatud tagaluugi märgutuli ja hoiatav helisignaali kõlab kümme korda. Peatuge ohutus kohas ja sulgege tagaluuk.
- Avage või sulgege tagaluuk pärast auto sise- ja välisohutuse kontrollimist. Eriti olge ettevaatlik, et salongis või auto läheduses viibiva inimese kehaosad ei jääks tagaluugi vahele või selle külge kinni.
- Olge elektroonilise võtme kaasaskandmisel ettevaatlik, et laps ei saaks juhuslikult elektrilist ega nutikat tagaluuki kasutada. Vastasel juhul võib see tekitada lähedal seisvale isikule, esemele või autole vigastusi.

- Ärge avage tagaluuki kallakul parkides või peatudes. Nii võivad autosse pandud esemed välja kukkuda ning kasutajale vigastusi tekitada.
- Tagaluugi sulgemisel võib tagaluuk raskuse ja muude välistegurite tõttu äkitselt alla langeda. Olge ettevaatlik, et tagaluuk sulgudes vigastusi ei tekitaks.

## Kapoti avamine

- 1 Tõmmake juhiistme vasakus alumises servas olevat kapoti hooba (1).

Kapott avaneb kergelt.

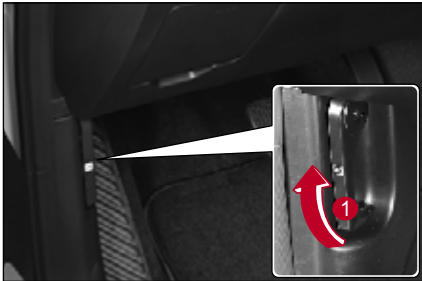

- 2 Kui kapott on kergelt tõstetud, lükake kapoti kinnitushooba (2) noole suunas.

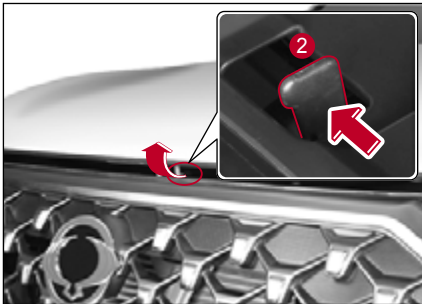

- 3 Tõstke kapott üles.

Kui te kapoti poolenisti üles tõstate, avaneb see automaatselt lõpuni.

## Kapoti sulgemine

### Kontrollimine enne kapoti sulgemist

- Veenduge, et kõik mootoriruumi sisselaskekorgid oleksid korralikult suletud.
- Kontrollige, et mootoriruumi ei jääks tarbetuid esemeid, sh kindaid ja tööriistu.

### Kapoti sulgemine

Tõmmake kapott alla ja sulgege see, vajutades selle alla.

### ⚠ Ettevaatus!

- Kui suletud kapotti veidi tõstetakse, avage kapott uuesti ja sulgege see tugevama jõuga surudes.
- Gaasitõsteseadme vahetamisel ja kasutuselt kõrvaldamisel laske oma autot hooldada KG Mobility Corporationi volitatud teeninduskeskuses.

### ⚠ Hoiatus

- Avage kapotikaas pärast mootori välja lülitamist. Kui aga peate kontrollima ja teostama hooldust sisselülitatud mootoriga, pöörake erilist tähelepanu sellele, et mootoriruumis töötavad seadmed teile vigastusi ei tekitaks.
- Kontrollige kapotikaant tuulevaikses kohas. Tuule tõttu sulguv kapotikaas võib teile vigastusi tekitada.
- Kapoti sulgemisel olge ettevaatlik, et mõni kehaosa, näiteks sõrmed, kapoti külge kinni ei jääks.
- Enne sõitu veenduge, et mootori kapotikaas on täielikult suletud. Kui juhite autot avatud kapotikaanega, võib auto viga saada ja see võib blokeerida juhi vaatevälja, mis omakorda võib põhjustada tõsise õnnetuse.
- Ärge võtke lahti kapoti tugilatte. See koosneb kõrgsurveseadmetest, mis võib põhjustada vigastusi.
- Ärge rakendage kapoti tugivarrastele kuumust. Kuumus võib vardaid vigastada ja põhjustada vigastusi.

## Tankeluugi avamine

Tankeluugi saab avada ainult siis, kui kõik ukssed on lukust avatud.

- 1 Lülitage käigukang asendisse P (parkimine).
- 2 Rakendage seisupidur.
- 3 Veenduge, et mootor on välja lülitatud.
- 4 Bensiinimootoriga autode puhul avage kütuse täiteava luuk, tõmmates üles juhiistme alumises vasakus servas asuva vabastushoova.

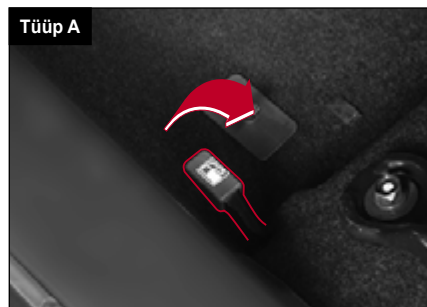

Diiselmootoriga autode puhul vajutage täiteava keskserva noole suunas.

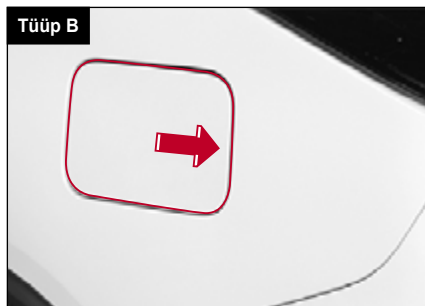

### ⚠ Ettevaatust!

- Ärge avage tankeluuki jõuga, kui see on talvel kinni külmunud. Avage see, koputades ettevaatlikult tankeluugi servale.

- 5 Avage tankeluuk täielikult, tõmmates seda noolega näidatud suunas.



- 6 Avage kütusekork seda vastupäeva keerates.



- 7 Riputage kütusekork tankeluugi sees olevasse hoidikusse.

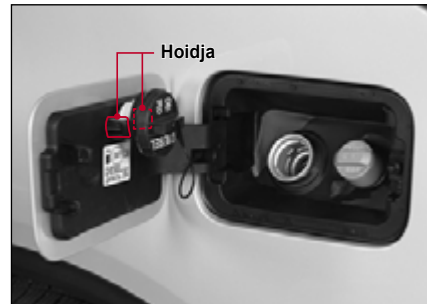



### Hoiatus

- Eemaldage kütusekork ettevaatlikult, kuna kütus võib olla rõhu all. Kui kuulete kütuselekke või tühjenemise heli, oodake, kuni heli lõppeb ja eemaldage kork alles siis. Kui te seda ei tee, võib kütus välja paiskuda ja tõsiseid vigastusi põhjustada.
- Kütusekorgi või gaasipumba puudutamisel puudutage staatilise elektri eemaldamiseks esmalt paljaste kätega kütusekorgi kaugel asuva metallosa. Kui te seda ei tee, võib staatilise elektri tõttu tulekahju tekkida.

## Tankeluugi sulgemine

- 1 Sulgege kütusekork seda päripäeva keerates, kuni kostab klõpsatus.
- 2 Sulgege tankeluuk, vajutades selle keskel servale.



### Teave - Kütuse silt

#### • BENSIIN

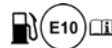

Bensiini tüüpi kütuse kuju on ring („E“ tähistab bensiinis sisalduvaid konkreetseid biokomponente)

#### • DIISEL

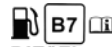

Diislikütuse kuju on ruut (B tähistab diislikütuses sisalduvaid konkreetseid biodiislikomponente)



### Hoiatus

- Veenduge, et tangite väljalülitatud mootoriga. Kui te seda ei tee, võib mootori käivitamisel elektriseadmest tekkiva sädeme tõttu aurustunud kütus süttida ning põhjustada tõsise tulekahju.
- Tankimise ajal hoidke kõik süttivad esemed, näiteks süüdatud sigaret või tulemasin, eemal. Kui te seda ei tee, võib tekkida tõsine tulekahju.
- Ärge tehke toiminguid, mis võivad tekitada staatilist elektrit, näiteks tankimise ajal autosse sisenemine ja sellest väljumine. Nii võib staatilise elektri tõttu tulekahju tekkida.
- Kui te tangite kanistrit, siis tankige nii, et kanister on maapinnale asetatud. Auto katusele või selle sisse asetatud kanistri tankimine võib staatilise elektri tõttu põhjustada tõsise tulekahju.

- Enne tankimist veenduge kindlasti kasutatava kütuse õigsuses. Kui te kasutate valet kütust (bensiin või diisel), võib see mõjutada kütusesüsteemi ja muid süsteeme, tekitades autole märkimisväärseid kahjustusi.
- Ärge kasutage kütust, mis sisaldab palju niiskust, vale kütust või lisaineid. See võib kahjustada märkimisväärselt sõiduki kütuse- ja heitgaasisüsteemi.
- Tankimise ajal ärge kasutage automaatselt seiskub. Kütusepaagi ülemäärane täitmine võib põhjustada kütuse ülevoolu, mis võib omakorda tekitab tulekahju ja kahjustab auto keret.
- Ärge kasutage bensiinijaama lähedal mobiiltelefoni. See võib mobiiltelefoni elektromagnetilise laine või voolu tõttu tulekahju põhjustada.
- Kui tankimisel tekib tulekahju, evakueeruge viivitamatult autost kaugemale. Seejärel tegutsege, näiteks teatage tulekahjust.



### Ettevaatust!

- Ärge laske kütusel auto kerega kokku puutuda, kuna see võib värvitud pinda kahjustada.
- Kütusekorgi väljavahetamisel kasutage kindlasti originaalkorki.

## Välis-**tuled**

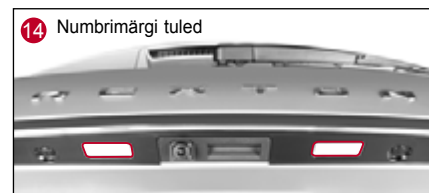
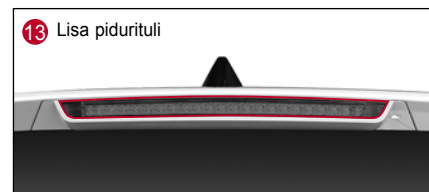
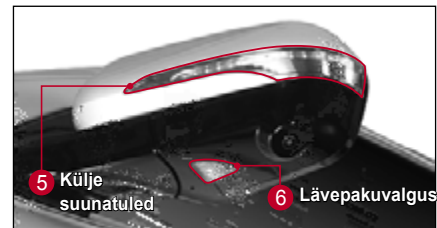
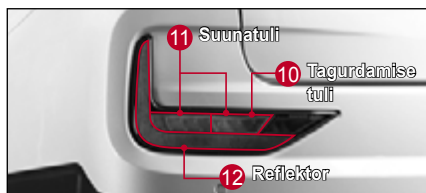
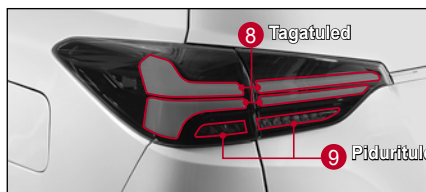
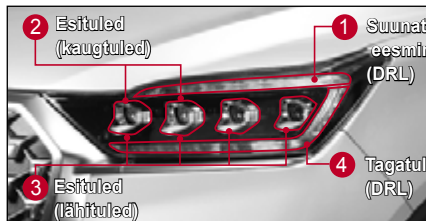

## Tulede lüliti

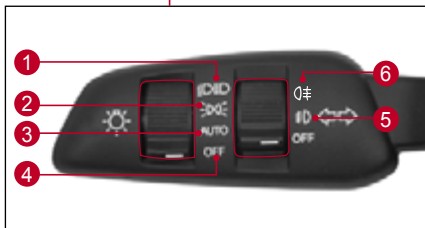

- 1 Esituled
- 2 Tagatuled
- 3 Tulede automaاتفunktsioon
- 4 Kõikide tulede sisselülitamine
- 5 Esiudutuled
- 6 Tagaudutuled

### Esitulede sisselülitamine

Esituled süttivad koos gabariidi-, tagatulede, numbrimärgi tulede, esiudutulega (olekus „ON”) ja muude salongivalgustitega.

### Tagatulede sisselülitamine

Tagatuled süttivad koos küljetulede, numbrimärgi tulede, eesmiste udutulega (olekus „ON”) ja muude salongivalgustitega.

### Tulede automaاتفunktsiooni aktiveerimine

Esi- ja tagatuled lülituvad automaatselt sisse või välja vastavalt automaatsel valgusanduri poolt tuvastatud valgustingimustele.

### Automaatsete kaugtulede (HBA) sisselülitamine

Tulede lüliti lükkamine armatuurilaua suunas, kui tulede lüliti on asendis „AUTO”, aktiveerib HBA.

 Vt „Nutikad kaugtuled (SHB)“\* (lk.3-45)

### Kõikide tulede väljalülitamine

Kõik tuled kustuvad.

### Esiudutulede sisselülitamine

Keerates tulede lüliti  (esiudutuled) asendisse, kui esi- või tagatuled on sisse lülitatud, lülituvad esiudutuled sisse.

### Tagaudutulede sisselülitamine\*

Kui te keerate lüliti  suunas samal ajal, kui esituled põlevad, lülituvad tagaudutuled sisse ja lüliti naaseb esiudutulede asendisse. Taga- ja esiudutuled lülituvad sisse samaaegselt.

Lüliti uuesti keeramisel lülituvad tagaudutuled välja.

### Esiudutulede väljalülitamine

Lülitab esiudutuled välja.

### Suunatulede sisse-/väljalülitamine



- Suunatulede lüliti allavajutamisel (1), vilguvad vasakpoolsed suunatuled. Samal ajal vilguvad ka näidikuploki olevad suunatulede märgutuled.
- Suunatulede lüliti üleslükkamisel (2), vilguvad parempoolsed suunatuled. Samal ajal vilguvad ka näidikuploki olevad suunatulede märgutuled.

## Kaugtulede sisse-/väljalülitamine



- Lükates tulede lüliti näidikuploki suunas ja seejärel selle vabastades, lülituvad sisse kaugtuled ja kaugtulede märgutuli. Samal ajal vilgub ka näidikuplokis kaugtulede tuli.
- Tõmmates hooba juhi suunas ja vabastades selle sisselülitatud kaugtuledega, lülituvad kaugtuled välja.



### Hoiatus

- Ärge lülitage kaugtulesid sisse, kui teie ees või vastu sõidab auto. Kaugtuled võivad teisi juhte pimestada ja õnnetuse põhjustada.

## Kaug- ja lähitulede samaaegne sisselülitamine (möödasõidu valgustus)

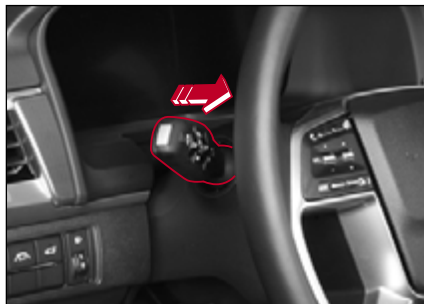

Kaug- ja lähituled lülituvad sisse, kui tõmbate samal ajal tulede lüliti enda suunas.

### Märkus

- See funktsioon töötab sõltumata tulede lüliti asendist.

## Ohutuled

Ohutulesid kasutatakse hädaolukorras muude sõidukite hoiatamiseks õnnetuse vältimiseks.

- Ohutulede lülitile vajutamisel vilguvad kõik suunatud.
  - Kui te vajutate uuesti ohutulede lüliti, siis ohutuled lülituvad välja.
- ☞ Vt "Vilkuvad ohutuled (ESS)\*" (lk.4-170)



### Ettevaatust!

- Kui mootor on välja lülitatud, ärge kasutage ohutulesid pikka aega. See võib teisi autojuhte segadusse ajada ja aku võib tühjaks saada.

### Märkus

- Ohutuled töötavad vaatamata süütelüliti olekule.
- Ohutulede töötamise ajal ei tööta suunatud eraldiseisvalt.



## Esitulede kõrguse reguleerimine



Auto esi- ja tagakalle võivad varieeruda sõltuvalt sõitjate arvust, pagasist ja pagasi raskuskeskmest.

Sellisel juhul saate esitule kõrgust reguleerida, et tagada öösel korralik valgus ja esituledega vastassuunas liikuvat või ees olevat sõidukit mitte häirida.









## Esitulede kõrguse reguleerimise tasemed

Esitulede kõrgust saab vastavalt auto esi- ja tagakaldele 4 tasemel reguleerida (tasemed 0~3).

- Kui auto on ettepoole kaldu, keerake esitulede kõrguse reguleerimisketast (0 taseme suunas). Esituled on ülespoole suunatud.
- Kui auto on tahapoole kaldu, keerake esitulede kõrguse reguleerimisketast (3. taseme suunas). Esituled on allapoole suunatud.



## Esitulede kõrguse reguleerimise standardid

	Sõitjate arv ja pagasitingimused	
<b>Tase 0</b> 	1~2 sõitjat (tavasõit)	
	5 istmega 	7 istmega 
<b>Tase 1</b> 	4~ 5/ 5 sõitjat	
	5 istmega 	7 istmega 
<b>Tase 2</b> 	4~ 5/7 sõitjat ja pagas (umbes 200 kg)	
	5 istmega 	7 istmega 
<b>Tase 3</b> 	1 sõitja ja pagas (umbes 600 kg)	
	5 istmega 	7 istmega 



### Hoiatus

- Enne autoga sõitmist reguleerige esitulede kõrgust vastavalt sõitjate arvule, pagasi kaalule ja raskuskeskmele. Vastasel juhul võite põhjustada õnnetuse.
  - Ärge kunagi sõitke autoga ühelgi järgmistest juhtudest, mis ületavad esitulede kõrguse reguleerimise normi.
    - Auto juhtimine 3. tasemega 0 taseme oludes (esitulede kaldenurk on langetatud): Juhil kulub autoteel juhtuva hädaolukorra tuvastamiseks kauem aega.
    - Auto juhtimine 0. tasemega 3. taseme oludes (esitulede kaldenurk on tõstetud): See pimestab vastassuunas liikuvast autos või eessõitva sõiduki juhti.
- Sellisel juhul võib see takistada ohutut sõitmist ja põhjusta tõsise õnnetuse.

## Päevatuled (DRL)\*

DRL lülitub automaatselt sisse ka päevasel ajal, mis võimaldab autot hõlpsasti märgata.

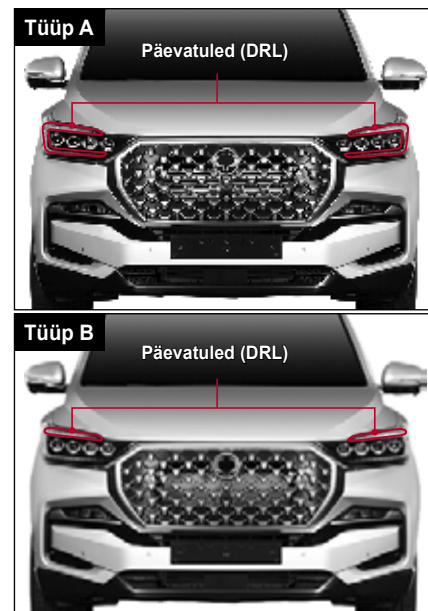

### Olukorrad, kus DRL sisse lülitub

- Kui tagatulede, esiudutulede ja esitulede lülitit ei kasutata samal ajal, kui süütelüliti on asendis ON (olenemata sellest, kas mootor käivitatakse või mitte)

### Märkus

- DRL-i sisselülitamisel lülituvad samal ajal sisse ka tagatuled.
- DRL-i ja tagatulede jaoks kasutatakse sama lampi, aga DRL põleb eredamalt.

### Olukorrad, kui DRL välja lülitub

- DRL funktsioon on deaktiveeritud
- Süütelüliti on olekus ACC või OFF
- Ohutuled on sisselülitatud.
- Lülitate sisse esituled või AUTO tulede funktsioon lülitab esituled sisse
- Kui vasak või parem suunatuli töötab (DRL vastaval küljel)
- Lülitate sisse esiudutuled
- Kui sõidate sõidukiga kiirusel 3 km/h või vähem, kui seisupidur on rakendatud (olukorras, kus AUTO HOLD on deaktiveeritud)

### Pööramistuli

Pööramistuli süttib koos eesmise udutuledega ja annab juhile selge ülevaate sõidusuunast, kui auto pöörab öise sõidu ajal vasakule või paremale.



### Nutikad kaugtuled (SHB)\*

SHB on kaugtulede juhtimise funktsioon, mis hoiab ära eessõitva või vastutuleva auto juhi kaugtuledega pimestamise.

SHB tuvastab olukorra sõiduki esiklaasi ülaosas asuva anduriga (esikaamera moodul) ja lülitab kaugtuled automaatselt sisse või välja.

### SHB seadistamine

1 Lülitage tulede lüliti AUTO asendisse.



3

- 2 Lükake tulede lüliti armatuurlaua suunas ja vabastage see.



- Kui SHB funktsioon on aktiveeritud, siis SHB tuli süttib.



SHB märgutuli

### Olukorrad, kus kaugtuled sisse lülituvad

Kui aktiveeritud SHB-ga samaaegselt on täidetud järgmised tingimused, siis kaugtuled süttivad

- Auto kiirus on alates 35 km/h
- Ümbrus on pime
- Ei tuvastata vastutulevat ja eesolevat autot

Kui kaugtuled lülituvad automaatselt sisse, lülitub SHB tuli koos kaugtulede märgutulega sisse.



SHB tuli



Kaugtulede märgutuli

### Olukorrad, kus kaugtuled välja lülituvad

Kaugtuled lülituvad välja järgmistel juhtudel.

- Tuvastatakse läheneva sõiduki (sh jalg- ja mootorratta) esituled
- Tuvastatakse sõiduki tagaosa (sh jalg- ja mootorratta) tagatuled
- Ümbrus on tänavavalgustite või muude tee ääres olevate valgusallikate tõttu ere.
- Tuvastatakse tunneli valgusallikas
- Tulede lüliti ei ole asendis AUTO
- SHB funktsioon on deaktiviseeritud
- Auto kiirus on alla 35 km/h

#### Märkus

- Kui kaugtuled välja lülituvad ja seejärel uuesti automaatselt sisse lülituvad, võib viivitus olla kuni mõni sekund.

## Tulede lüliti kasutamine

Tulede lüliti üksikasjalik kasutamine koos SHB sisse- ja väljalülitamisega on järgmine.

- Lükates tulede lüliti armatuurlaua suunas, kui SHB on määratud ja töötab, lülituvad kaugtuled sisse ja SHB seade tühistatakse.
- Tõmmates määratud SHB-ga tulede lüliti juhi suunas, lülituvad kaugtuled sisse ja SHB seade säilitatakse ainult tulede lüliti tõmmates.
- Lükates tulede lüliti juhi suunas, kui SHB on määratud, lülituvad kaugtuled välja ja SHB seade tühistatakse.
- Seades tulede lüliti muudesse asenditesse kui AUTO, SHB seade tühistatakse.





### Ettevaatust!

Igal järgneval juhul ei pruugi SHB normaalselt töötada.

- Auto esiklaas on kahjustatud või kaetud tolmu, udu, lume, kleebisega jne
- Vastutuleva või eessõitva sõiduki tuli on kahjustatud.
- Vastutulev või eessõitev sõiduk on vaateväljast väljas
- Vastutulev või eessõitev sõiduk tuvastatakse ristmikul või käänulisel teel ainult osaliselt
- Ees on auto tulede sarnane lamp või reflektor
- Ehitisele jne on paigaldatud valgusti või reflektor

## Automaatne lähenemistuli\*

Automaatne lähenemistuli on funktsioon, mis süttib auto uste lähedal pimedas kohas, aidates autosse siseneda ja väljuda

- **Näidiku tüüp**  
Minge näidikuplokis **Vehicle Settings** → **Driver Comfort** → **AUTO Approach Welcome**  (User Settings) ja tähistage märkeruut.
- **Standard tüüp**  
Minge näidikuplokis **Driver Comfort** → **AUTO Approach Welcome** in  (User Settings) ja tähistage märkeruut.

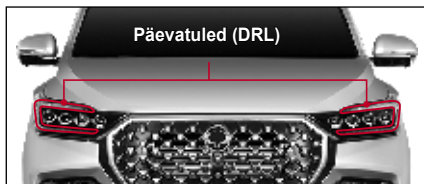
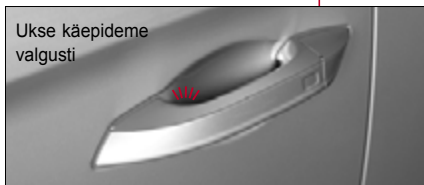

## Tervitusrežiim

Alarmsüsteemiga autole elektroonilist võtit kaasaskandes uksele lähenedes süttib automaatne tervitusvalgustus (lävepaku ja ukse käepideme lamp/ DRL).

## Lahkumisvalgustus

Kui lülitate mootori välja ja avate juhiukse, süttib automaatse lahkumisvalgustus (lävepakuvalgusti/DRL).

## Olukorrad, kus lähenemisvalgustus kustub

Järgnevates olukordades kustub lahkumisvalgustus.

- Lahkumisvalgustuse süttimisest on möödunud umbes 30 sekundit
- Süütelüliti on olekus OFF
- Auto pannakse vargusalarmi alla
- Aktiveeritakse automaatne lukustamine

### Märkus

- Tervitusrežiim aktiveeritakse, kui auto alarmi alla minemisest on möödunud umbes 30 sekundit.
- Tervitusvalgustus töötab 10 minuti jooksul kuni 2 korda.

## Tervitustuled

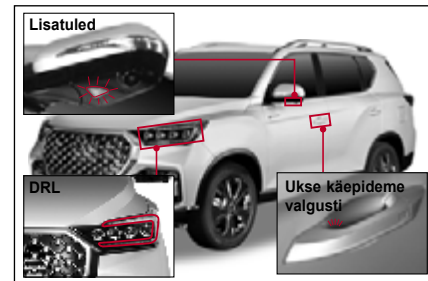

Tervitustulede funktsioon hõlmab lävepaku ja ukse käepideme lampi, et suurendada öösel ohutust ning nähtavust.

Kui mõni järgmistest tingimustest on täidetud, süttivad tervitustuled (lävepaku ja ukse käepideme lamp) umbes 30 sekundiks.

- Vajutate nutivõtme uste lukustamise/lukustamise avamise nuppu, kui kõik ukse on suletud
- Vajutate sisselülitatud alarmsüsteemiga ukse käepidemel olevat uste lukustamise/lukustamise avamise nuppu, kui kõik ukse on suletud
- Lähenete alarmsüsteemiga autole elektroonilist võtit kaasaskandes lähemale kui 1 m

## Kodutee valgustus\*

Kodutee valgustuse funktsioon lülitab esituled automaatselt sisse, kui auto pimedasse keskkonda saabub või lahkub, suurendades sellega turvalisust ja mugavust.

### Kodutee valgustuse seadistamine

#### • Näidiku tüüp

Minge näidikuplokis **Vehicle Settings**

→ **Light** → **Leaving Home Headlamp**

 (User Settings) ja määrake **kodutee valgustuse** aeg.

#### • Standard tüüp

Minge näidikuplokis **Light** → **Leaving**

**Home Headlamp**  (User Settings) ja

määrake **kodutee valgustuse** aeg.

#### Märkus

- Koduteefunktsioonist ei ole võimalik lahkuda ja nutivõtme esitulede nuppu vajutades lülitatakse esituled (lähituled) sisse.

## Kodutee valgustuse kasutamine

- Kui lülitate mootori välja ajal, kui esituled (lähituled) on sisse lülitatud, jäävad esituled (lähituled) määratud ajaks töötama.
- Kui kõik ukSED ja tagaluuk on suletud ning möödunud on teatud aeg, siis esituled (lähituled) kustuvad.

#### Märkus

- Kui hoiate uksi või tagaluuki ettenähtud aja jooksul pärast mootori väljalülitamist avatuna, kustuvad esituled (lähituled) 3 minuti pärast.
- Kui te pärast mootori väljalülitamist ettenähtud aja jooksul uksi või tagaluuki avate ja sulgete, põlevad esituled (lähituled) määratud ajaperioodi ning seejärel kustuvad.
- Keerates **AUTO** ja esitulede (lähitulede) lüliti asendisse **OFF**, lülituvad esituled (lähituled) kohe välja.

## Kodutee valgustuse kasutamine

- Elektrooniline võti: Kui FOB-võtme esitulede nupp töötab, lülitub esituli sisse (esituli ei lülitu sisse lukustusnupu abil)
- REKES: Kui FOB-vabastusnupp töötab, lülitub esituli sisse

#### Märkus

- Kodutee valgustuse väljalülitamise tingimused (lähituli välja)
  - 1) 20 sekundit pärast kodutee valgustuse sisselülitamist
  - 2) Nutivõtme saadudu signaal
  - 3) Süüde lülitati sisse kodutee valgusti töötamise ajal
  - 4) Esitulede nuppude signaal sisenes uuesti, kui kodutee valgusti põleb

## Automaatvalgustus\*

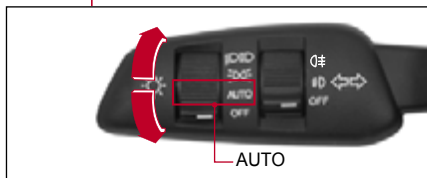

Automaatvalguse funktsioon tuvastab anduriga päikesepaiste ja lülitab automaatselt esi- ja tagatuled sisse või välja.

- Automaattulede funktsioon aktiveeritakse, kui tuled lüliti asendis AUTO.

## Automaatvalgustuse andur



Automaatvalgustuse andur on integreeritud koos vihmaanduriga.



### Ettevaatust!

- Automaatvalguse anduri raputamisel või löögi korral võib automaattulede töös tekkida tõrkeid.
- Ärge pühkige automaatvalgustuse anduri ala puhastusvahendite või vahaga jne, mis võivad automaattulede funktsioonis tõrkeid tekitada.
- Kaupluses saadaval olevate aknakatete või toonimistoodete kinnitamine esiklaasile võib põhjustada automaatvalguse funktsioonis tõrkeid.
- Auto vibreerimisel ebatasasel pinnal sõites, võivad automaatvalgustuse funktsioonis tekkida tõrked.
- Valgustuse sisse- ja väljalülitamise aeg võib sõltuvalt ilmastikutingimuse muutustest (nt udu, lumi ja vihm) ning ümbritsevast keskkonnast erineda.

- Kui muudate tuled lüliti asendisse AUTO või asendist AUTO teise asendisse, võivad autos salongi valgustid, taga- ja esituled hetkeks vilkuda. See on tavaline nähtus automaatvalguse oleku tuvastamiseks.
- Pimedas kohas, näiteks tunneli läbimisel, ärge sõltuge automaatvalgustuse funktsioonist ja lülitage esituled käsitsi sisse.
- Esi- ja tagatulede jaoks kasutage automaatvalgustuse funktsiooni ainult päikesetõusu ja -loojangu ajal. Üdiselt kasutage esi- ja tagatulesid käsitsi.
- Ärge kasutage sombusel päeval esi- ja tagatulede asemel automaatvalgustuse funktsiooni. Reguleerige nimetatud tulesid käsitsi.

## Salongi valgustid

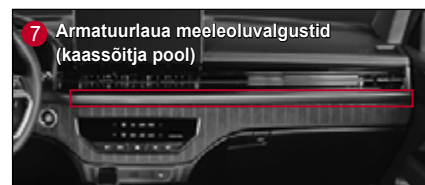
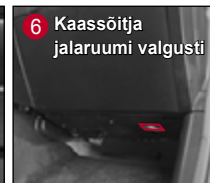
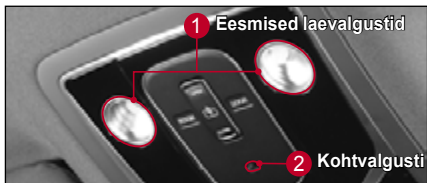

3

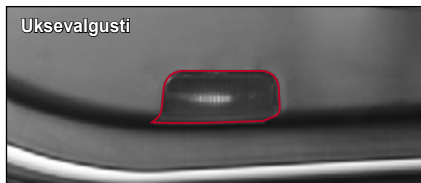
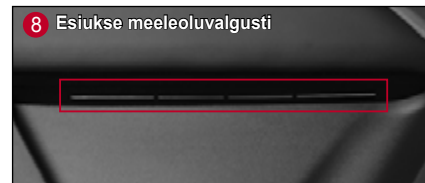



## Eesmised kaardilugemislambid (laevalgustid)



- 1 Juhil kohtvalgusti puuetundliklüüti
- 2 Kaassõitja kohtvalgusti puuetundliklüüti
- 3 Uksega seotud puuetundliklüüti
- 4 Juhil/eesmise kaassõitja/tagumise 2. rea istme puuetundliklüüti
- 5 Eesmine kohtvalgusti



### Hoiatus

- Vältige öösel või pimedas sõites salongi valgustite kasutamist. Salongi valgustid võivad autojuhi vaatevälja segada ja õnnetuse põhjustada.

### Märkus

- Kui salongi valgustid pärast mootori väljalülitamist sisse lülitatakse, kustuvad salongi valgustid aku tühjenemise vältimiseks automaatselt umbes 10 minuti pärast.

### Juhil kohtvalgusti puuetundliklüüti

Juhil külgmise valgusti sisselülitamiseks puudutage kergelt puuetundlikku lüüti (1).

### Kaassõitja kohtvalgusti puuetundliklüüti

Kaassõitja valgusti sisselülitamiseks puudutage kergelt puuetundlikku lüüti (2).

### Uksega seotud puuetundliklüüti

Puudutades kergelt puuetundlikku lüüti (3), süttivad salongi esiosa valgusti ja keskosa valgusti, kui mõni uks on avatud, kui lamp on „DOOR” näidikualas hämarunud, ning hämardub ukse sulgemisel.

- Kui uksega seotud funktsioon on välja lülitatud, kuvatakse tekst „DOOR” valgelt (pimedas valgelt taustal)
- Kui uksega seotud funktsioon on sisse lülitatud, süttib oranžilt tekst „DOOR”

### Juhil/eesmise kaassõitja/tagumise 2. rea istme salongi valgusti puuetundliklüüti

Kui puudutate kergelt puuetundlikku lüüti (4), süttib oranži valgusega tekst „ROOM” ja juhil/eesmise kaassõitja/tagumise 2. rea salongi valgusti süttib.

- Kui salongi valgusti on välja lülitatud, kuvatakse tekst „ROOM” valgelt (pimedas valgelt taustal)
- Kui toalamp on sisse lülitatud, süttib oranžis kirjas tekst „ROOM”

### Eesmine kohtvalgusti (5)

See süttib, kui tagatuli on sisse lülitatud. See valgustab eesmist keskmist ala hämaralt.

### Ühendusfunktsioon elektroonilise võtme ja eesmiste salongi valgustuse vahel

Avades ukse elektroonilise võtme, kui eesmiste kaardilugemislampide ükselungi lüüti on sisse lülitatud, lülituvad juhiistme ja kaassõitja eesmised valgustid 30 sekundiks sisse. Lukustades ukse võtme uste lukustusnupu vajutades, kustuvad juhiistme ja kaassõitja eesmised valgustid koheselt.



### Ettevaatust!

- Kui salongi valgustid on uksefunktsiooniga, ärge hoidke ust pikka aega lahti ega lahkuge autost, kui salongi valgustid on sisse lülitatud. Kui salongi valgustid põlevad pikka aega, võib aku tühjaks saada.

## Salongi keskosa/pakiruumi valgusti



- Kui vajutate salongi keskosa/pakiruumi valgusti lülitit, siis valgus süttib ja kui vajutate seda uuesti, siis valgus kustub. Sellegi poolest süttib valgus siis, kui avate ukse ja vajutate samal ajal uste lukustuslülitit (eesmised salongi valgustid) kui lülitit on asendis OFF.
- Tagaluugi avamisel lülitub valgusti sisse ja selle sulgemisel valgusti kustub.



### Ettevaatust!

- Ärge hoidke ust pikka aega lahti, kui uksearingi lülitit on alla vajutatud. Kui keskpaneeli/pagasiruumi valgustid pikka aega põlevad, võib aku tühjaks saada.
- Ärge hoidke tagaluuki pikka aega lahti. Kui keskpaneeli/pagasiruumi valgustid pikka aega põlevad, võib aku tühjaks saada.

## Meikimisvalgusti



Tõmmates päikesesirmi alla ja avades peeglikatte, lülitub valgusti sisse.

Kui te peeglikatte sulgemisel, valgusti kustub.



### Ettevaatust!

- Pärast päikesesirmi peegli kasutamist sulgege kindlasti peeglikatte. Kui te seda ei tee, võib meikimisvalgusti põlema jääda ja aku tühjaks saada. Samuti võib avatud peeglikatte vigastusi tekitada.

### Märkus

- Kui tõmbate päikesesirmi alla ja kasutate seda päikesevarjuna, saate päikesesirmi asendit reguleerida.

## Kohtvalgustid (esiistmed)



Ukse avamisel lülitub valgusti sisse ja selle sulgemisel välja.

## Kindalaeka valgusti



Kindalaeka avamisel lülitub valgusti sisse ja selle sulgemisel valgusti kustub.

### Ettevaatus!

- Kindalaeka lahti jätmine võib õnnetuse või järsu pidurdamise korral sõitjat vigastada. Hoidke sõidu ajal kindalaegas kinni.

## Jalgaruumi valgusti



Juhi- või kaassõitja ukse avamisel lülitub valgusti sisse ja selle sulgemisel välja.

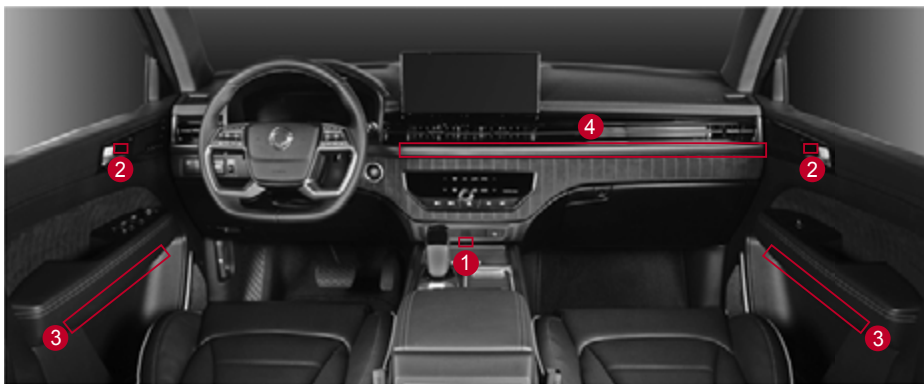

### Armatuurlaua valgusti (keskel)



See on sisse lülitatud, kui tagatuled on aktiveeritud.

See valgustab kergelt armatuurlaul olevat esisektsiooni.

### Ukse käepideme valgusti



See on sisse lülitatud, kui tagatuled on aktiveeritud.

See valgustab kergelt esikse käepidemet.

### Meeleoluvalgustid\*



3 Esiukse meeleoluvalgusti



4 Armatuurlaua meeleoluvalgustid (kaassõitja pool)

Meeleoluvalgustid aktiveeritakse alati, kui mõni uks on avatakse, süüde või lüliti on sisse lülitatud, kuni need on sisse lülitatud.

Kui tagatuli on aktiveeritud, väheneb meeleoluvalgustite heledus järk-järgult, et tekitada kerge helenduse.

3

# Klaasipuhastid ja pesurid

## Esiklaasipuhastid

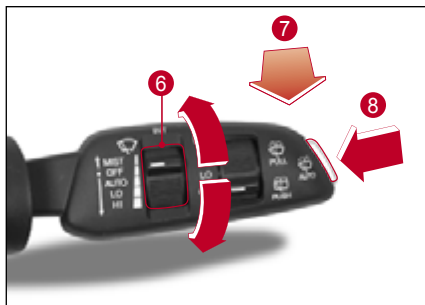
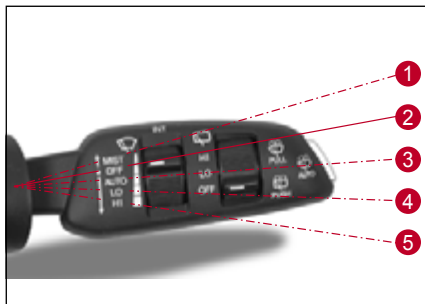

### 1 MIST

Puhasti töötab sel ajal, kui klaasipesurite hoob on üles tõstetud.

Hoova vabastamisel naaseb tase asendisse „OFF” ja peatub.

### 2 OFF

Puhastid peatuvad.

### 3 AUTO

Klaasipuhastite töökiirust reguleeritakse automaatselt vastavalt auto kiirusele või vihma tugevusele (vihma tuvastav klaasipesur).

### 4 LO

Puhasti töötab madala kiirusega.

### 5 HI

Puhasti töötab suure kiirusega.

## Esiklaasipuhastite töökiiruse reguleerimine

Kui klaasipuhastite hoob on asendis „AUTO”, reguleeritakse klaasipuhastite töökiirust.

Kui tõstate klaasipuhastite reguleerimishooba (6) üles, siis klaasipuhastite kiirus suureneb ja hooba alla tõmmates väheneb.

### Märkus

- Seades klaasipuhastite juhthoova asendisse AUTO süütelüliti olekus OFF, töötavad klaasipuhastid üks kord.
- Kui väljas läheb pimedamaks ja automaattuled töötavad, muutub klaasipuhastite kiirus suuremaks.

## Esiklaasi ja pesuri ühendus



See funktsioon pihustab klaasipuhasti töötamise ajal pesuvedelikku klaasile automaatselt.

See toimib vastavalt klaasipuhasti hoova (7) tõmbamise ajale järgmiselt.

- Tõmmates hooba vähem kui 0,6 sekundiks. Pesuvedelikku pihustatakse ja klaasipuhasti töötab üks kord.
- Tõmmates hooba kauem kui 0,6 sekundit. Pesuvedelikku pihustatakse ja klaasipuhasti töötab kolm korda.
- Tõmmates hooba püsivalt. Pesuvedelikku pihustatakse ja klaasipuhasti töötab.

## Eesmine automaatne pesur

Kui klaasipuhasti hoob on asendis OFF, vajutage eesmise automaatse pesuri lüliti (8).

Pesuvedelikku pihustatakse ja klaasipuhasti töötab neli korda, pesuvedelikku pihustatakse uuesti ja klaasipuhasti töötab kolm korda.

## Tagaklaasipuhasti



1 HI

Tagaklaasipuhasti töötab suure kiirusega.

2 LO

Tagaklaasipuhasti töötab madala kiirusega.

3 OFF

Tagaklaasipuhasti lõpetab töötamise.

## Tagaklaasipuhasti ja pesuri ühendusfunktsioon



Selle funktsiooni ajal pihustab tagaklaasipuhasti töötamise ajal pesuvedelikku klaasile automaatselt.

Vajutades klaasipuhasti juhthooba (4), pihustatakse pesuvedelikku ja klaasipuhasti töötab.

Hoova vabastamisel naaseb see asendisse OFF ja peatub.

## Vihmaanduriga klaasipuhasti\*

Vihmaanduriga klaasipuhasti tuvastab vihma tugevuse ja reguleerib klaasipuhasti kiirust automaatselt.

Vihmaanduriga klaasipuhasti aktiveeritakse, kui klaasipuhasti hoob on asendis AUTO.

## Vihmaandur



Automaattuled ja vihmaandur

Vihmaandur on koos integreeritud automaatvalgustuse anduriga.



### Hoiatus

- Seades klaasipuhastite hoova asendisse **AUTO** süütelüliti on olekus **ON** ärge puudutage vihmaanduriga esiklaasi ega pühkige seda niiske lapiga. See võib vihmaanduriga klaasipuhasti aktiveerida, vigastades teie käsi või muid kehaosi.





### Ettevaatust!

- Kui esiklaas on kuiv, ärge ainult kasutage klaasipuhastit. See võib esiklaasi või klaasipuhasteid kahjustada. Aktiveerige klaasipuhasti pärast pesuvedeliku pihustamist.
- Enne auto pesemist seadke klaasipuhasti juhthoob kindlasti asendisse **OFF**. Kui te seda ei tee, võib klaasipuhasti tahtmatult aktiveeruda, põhjustades kehale või autole vigastusi.
- Kui vihma ei saja, seadke klaasipuhasti hoob asendisse „**OFF**”. See takistab selliste seadmete, nagu vihmaandur, asjatut kasutamist.
- Aktiveerige klaasipuhasti talvel pärast veendumist, et klaasipuhasti ei ole külmunud. Muidu võite esiklaasi või klaasipuhasteid kahjustada.

## Külgspeeglid

### Peeglite sisse- ja väljapööramine





- Kui vajutate nuppu vasakut külge ( , siis külgspeeglid pöörduvad välja.
- Kui vajutate nuppu paremat külge ( , siis külgspeeglid pöörduvad sisse.

### Automaatne sisse- ja väljapööramisfunktsioon

Järgnev on funktsioon külgspeeglite automaatseks sisse- ja väljapööramiseks.

- Vajutades elektroonilisel võtmel uste lukustamise/lukust avamise nuppu
- Vajutades ukse käepidemel lukustamise/lukust avamise nuppu
- Kui nutika ukse automaatlukustamise funktsioon on aktiveeritud
- Kui automaatne lähenemise funktsioon on aktiveeritud

### Automaatse sisse- ja väljapööramisfunktsiooni aktiveerimine/deaktiveerimine

- Funktsiooni aktiveerimine  
Seadke külgspeegli sisse- ja väljapööramise nupp neutraalsesse ( ) asendisse.
- Funktsiooni deaktiveerimine  
Vajutage külgspeegli vasakut ( ) või paremat ( ) külge.





#### Ettevaatust!

- Külgspeeglite automaatne sisse- ja väljapööramisfunktsioon on aktiveeritud ainult siis, kui auto on alarmrežiimis.

## Külgspeeglite reguleerimine



- 1 Külgspeeglite reguleerimisketas ( )
- 2 Külgspeegli juhtüliti ( )

### Külgspeegli valimine

Keerake reguleerimisketast ( **1** ) vasakule või paremale ja valige peegel, mida soovite reguleerida.

- Vasakule keeramine: Valitud on juhipoolne külgspeegel.
- Paremale keeramine: Valitud on kaassõitja külgspeegel.

### Külgspeeglite nurga reguleerimine

Reguleerige peegli nurka vastavalt juhi vaatele, liigutades reguleerimisnuppu ( **2** ) üles, alla, vasakule või paremale.



### Hoiatus

- Ärge toonige juhti- ja kaassõitjapoolseid aknaid. Nii tehes ei pruugi külpeeglid öösel stoimida, põhjustades õnnetuse.



### Ettevaatust!

- Külpeegleid saab pärast mootori väljalülitamist teatud aja jooksul sisse- ja välja pöörata.
- Pärast mootori väljalülitamist ärge peeglit liigselt kasutage. Aku võib tühjaks saada.
- Ärge kasutage peegleid rohkem kui vajalik. Kui peegel saavutab maksimaalse reguleerimisnurga, siis selle liikumine peatub, kuid mootor töötab lüliti vajutamise ajal pidevalt, tekitades mootori tõrkeid.
- Ärge juhtige külpeegleid mootorilüliti asemel manuaalselt. See võib põhjustada peeglite ja asjakohaste seadmete tõrkeid.
- Ärge suunake sõiduki pesemise ajal kõrgsurvepesuri juga otse peeglile. Külpeeglid töötavad elektriliselt, seega ei pruugi need elektriseadme rikke tõttu normaalselt töötada.

- Kui peegel on külmunud ega liigu talvel, ärge seda jõuga reguleerige. Pärast jää eemaldamist reguleerige peeglit ettevaatlikult, kasutades jäätõrjespreid või sooja veega leotatud pehmet lappi või käsna ja pühkige sellega külmunud osa.
- Ärge kraapige jääd ära isegi siis, kui peegli pind on talvel külmunud. See võib peegli pinda kahjustada.

## Salongi peeglid

Salongi tagavaatepeeglit saab parima tahavaate saamiseks üles, alla või külgedele suunata.

### ECM peegel (pimestamiskaitsega peegel)\*

ECM (Electronic Chromic Mirror) tagavaatepeegel tuvastab automaatselt valgusanduri abil tagumiselt sõidukilt tuleva valguse ja alandab peegli peegeldumismäära juhi pimestamise vältimiseks.

- Parima tahavaate saamiseks reguleerige tagavaatepeegli nurka, hoides peeglit ja selle korpust, seda käega üles, alla, vasakule ja paremale liigutades.

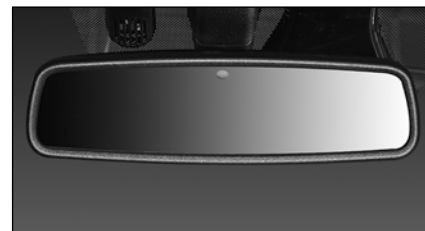





### Hoiatus

- Enne sõitma hakkamist lõpetage kindlasti peegli reguleerimine.
- Ärge kunagi reguleerige peeglit sõidu ajal. See võib juhti segada ja õnnetuse põhjustada.
- Kui tagavaatepeegel on katki, võib peegli sees olev elektroolüüt välja voolata. Olge ettevaatlik, et elektroolüüt ei puutuks naha ega silmadega kokku. Kui elektroolüüt satub nahale või silma, peske see otsekohe veega maha ja konsulteerige arstiga.



### Ettevaatust!

Mis tahes järgmistest juhtudest ei pruugi ECM tagavaatepeegli automaatne pimestamisvastane funktsioon töötada.

- Tagumise auto esituled ei paista otse tuvastamisanduri suunas
- Tagaaken on tumedamaks toonitud.
- Käigukang on asendis R (tagurdamine)  
Sel ajal automaatne pimestamisvastane funktsioon ei tööta, et objekti oleks lihtne tuvastada.

## Tagavaatepeegli manuaalne tüüp



Tagavaatepeeglit saab parema vaate saamiseks üles, alla või külgedele suunata, hoides peegli korpust käega.

## Manuaalne öö/päeva reguleerimine (A)

Tahavaatepeeglit saab käsitsi reguleerida, lükates või tõmmates selle reguleerimishooba, et vältida öösel tagaolevate autode põhjustatud pimestamist.



### Hoiatus

- Oma turvalisuse huvides reguleerige peegleid enne sõitma hakkamist.



### Ettevaatust!

- Kui te ei näe öösel oma auto taha, reguleerige tagavaatepeeglit, hoides peegli korpust ja lükates või tõmmates see soovitud nurga alla. Nii saate tagada selge tahavaate.

## Soojendi ja kliimaseade\*



- 1 Soojendi ja kliimaseade regulaator
- 2 Ventilatsiooniava (esiistmete keskmine)
- 3 Ventilatsiooniava (esiistmete mõlemapoolne)
- 4 Päikesekiirguse tuvastamise andur
- 5 Esiklaasi uduandur
- 6 Ventilatsiooniava (tagaistmete keskosa)

- 7 Tagaistme põranda ventilatsiooniava (esiistme polstri põhi)
- 8 Keskmine ventilatsiooniava
- 9 Külje ventilatsiooniava
- 10 Sisetemperatuuri andur

## Õhuvoo suuna reguleerimine ja ventilatori kiirus

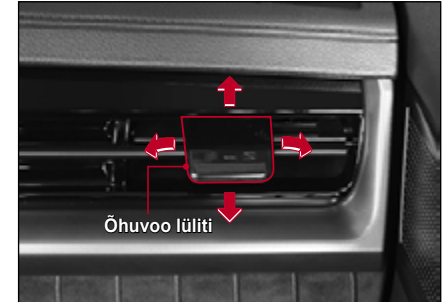

- Õhuvoo reguleerimine  
Õhuvoo suunda saate reguleerida, kui liigutate õhuvoo režiimi hooba üles, alla, vasakule ja paremale.
- Ventilatsiooniavade avamine ja sulgemine  
Lükates õhuvoo režiimi hoob lõpuni sulgemissuunas (☒), ventilatsiooniava sulgub ja õhk ei välju. Avanemissuunas (☐) lükates pääseb õhuvoo välja.



### Ettevaatust!

- Ärge kinnitage topsihoidjat ega muid seadmeid ventilatsiooniava hoova külge. See võib hooba või muid seotud seadmeid vigastada.

## Tagumine õhujaotus ja ventilatori kiiruse reguleerimine

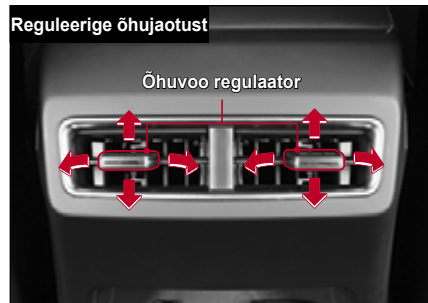

- Õhujaotust saate reguleerida õhujaotuse regulaatorit üles ja alla ning vasakule ja paremale liigutades.

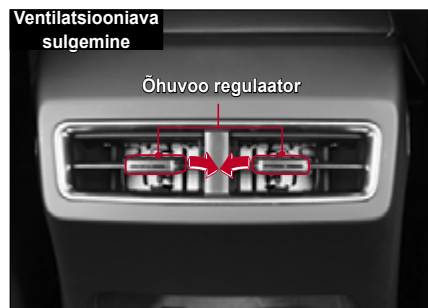

- Õhuava sulgemiseks vajutage õhu jaotuse regulaatorit lõpuni noole suunas.

## Ettevaatusabinõud kliimaseadme (A/C) ja soojendi kasutamisel

### A/C külmaine/õli asendamine

Vahetage A/C külmaine ja õli kindlasti toodetega, mis vastavad kindlaks määratud standardile ja mahule. Muidu võite kliimaseadet kahjustada.

Funktsioon	Tüüp A	Tüüp B	
Määratlus	R-1234yf	R134a	
Maht	Üks kliimaseade	520 ± 30g	550 ± 30g
	Kaks kliimaseadet	800 ± 30g	850 ± 30g
Õli maht	160 cm <sup>3</sup>	160 cm <sup>3</sup>	

### Tüüp A

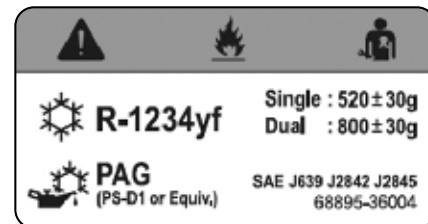

### Tüüp B

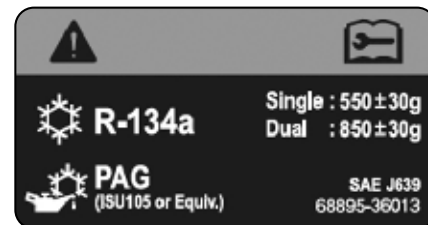



### Hoiatus

- Sõidu ajal valige võimaluse korral värske õhu režiim või avage aken ja tuulutage salongi sageli, et värske õhk sisse pääseks. Kui seda ei tehta, võib autos olev õhk olla lämbe, põhjustades peavalu või -pöörist.
- Olge ettevaatlik, kuna heitgaasi salongi sattumisel võib see põhjustada vingugaasi mürgitust.
- Kui sõites piirkonnas, kus tolm ja suits võib salongi pääseda, läbige see piirkond tsirkulatsiooniõhu režiimiga ja lülitage see ventilatsiooni jaoks värske õhu režiimile.
- Ärge magage ega viibige kesksuvel ja- talvel pikka aega autos nii, et kliimaseade või soojendi töötab ning ukсед ja aknad on suletud. See võib autos hapnikuvaeguse tõttu lämbumist põhjustada.
- Ärge jätke kunagi kesksuvel imikut, väikelast ega vanurit ükski autosse, isegi mitte lühikeseks ajaperioodiks. Temperatuur autos võib tõusta, tekitades riske nagu lämbumine.
- Külmaine on tuleohtlik, mis võib gaasilekke tõttu või staatilisel tulekahju põhjustada. Seetõttu olge jahutusvedeliku (R-1234yf) käsitlemisel väga ettevaatlik.



### Ettevaatust!

- Enne autoga sõitmist avage kõik aknad, et reisijate tervise ja meeldiva sisekeskkonna nimel auto siseõhku ventileerida. Temperatuur võib autos eriti tõusta juhul, kui auto on pikka aega olnud otsese päikesevalguse kätte pargitud, põhjustades inimkehale kahjulike lenduvate orgaaniliste ühendite eraldumist.
- Ärge käivitage mootorit, kui töötavad suure elektrilise koormusega elektriseadmed, näiteks õhukonditsioneer ja ventilaator. Sel juhul võib olla mootorit raske käivitada ja mootori tühikäigu pöörlemiskiirus muutub pärast mootori käivitamist ebastabiilseks, nii et võite tunda tavalisest suuremat vibratsiooni.
- Kui sõidate pikal kaldteel pidevalt üles, lülitage kliimaseade iga 3–5 minuti järel sisse ja välja. Kui te seda ei tee, võib mootor üle kuumeneda ja rikke põhjustada.
- Kui te kliimaseadme töötamise ajal järsult kiirendate, on kompressori magnetsidur avatud ja see võib teha klõpsuvat heli. See on tavaline toiming, mis alandab kliimaseadme süsteemi kaitsmiseks jahutusvedeliku liigset rõhku.

- Kui kliimaseadet ei ole tükk aega kasutatud, veenduge, et kasutate konditsioneerit väikese kiiruse juures. Kui kliimaseadet pikka aega ei kasutata, siis kompressoris olev õli ei ringle ja põhjustab rikke.
- Kui te kasutate kliimaseadet pärast seda, kui seadet ei ole pikka aega kasutatud, võib ventilatsiooniavast halba lõhna eralduda. Sellisel juhul avage aken ja laske kliimaseadmel lõhna eemaldamiseks 20-30 minutit töötada.
- Kliimaseadme töötamise ajal ärge lülitage mootorit järsult välja. Ventilaatori mootor peatub järsult ja õhukanalis olev külm või soe õhk kondenseerub ilma, et see väljuks. See tekitab halba lõhna. Enne mootori väljalülitamist lülitage kliimaseade välja ja eraldage 2-3 minuti jooksul värske õhu režiimiga õhukanalis olev õhk.
- Ärge kasutage kliimaseadet pikalt, kui auto seisab. Seda tehes võib mootor üle kuumeneda ja rikke põhjustada.
- Kui mootor ei tööta, ärge kasutage ventilaatorit pikka aega järjest. Aku võib tühjaks saada.
- Kasutage õhikonditsioneerit üks kord nädalas muudel aastaaegadel kui talv, et kliimaseadme kompressoris ja vastavates osades olev õli sujuvalt ringleks. See aitab kliimaseadet heas korras hoida.

## Soojendi ja kliimaseadme regulaator\*

Tüüp A



- |  |   |                               |
|--|---|-------------------------------|
| 1 Tööindikaatori ekraan                    | 6 AUTO lüliti   | 10 Tsirkulatiooniõhu lüliti   |
| 2 Juhitsooni temperatuuriregulaator        | 7 SYNC lüliti (sünkronimine juhi poolt määratud temperatuuriga) | 11 Õhuvoo lüliti              |
| 3 Kaassõitjatsiooni temperatuuriregulaator | 8 Klaasisoojendi lüliti   | 12 Ventilatori kiiruse lüliti |
| 4 Sulatamise lüliti                        | 9 Värske õhu režiimi lüliti                                     | 13 Soojendi ja A/C ON lüliti  |
| 5 A/C lüliti                               |   | 14 Soojendi ja A/C OFF lüliti |

## Tüüp B



- 1 Tööndikaatori ekraan
- 2 Juhitsooni temperatuuriregulaator
- 3 Kaassõitjatsooni temperatuuriregulaator
- 4 Sulatamise lülit
- 5 A/C lülit
- 6 AUTO lülit

- 7 SYNC lülit (sünkroonimine juhi poolt määratud temperatuuriga)
- 8 Klaasisoojendi lülit
- 9 Tagaistme kliimaseadme sisse ja välja lülitamine
- 10 Tsirkulatsiooniõhu lülit
- 11 Õhuvoo lülit

- 12 Ventilatori kiiruse lülit
- 13 Soojendi ja A/C ON lülit
- 14 Soojendi ja A/C OFF lülit

## Soojendi ja kliimaseadme sisse ja välja lülitamine

- Soojendi ja kliimaseadme sisselülitamiseks vajutage põgusalt ON lülitit (1). (Sellisel juhul muutub selle sümbol oranžiks.)
- Kütteseadme ja kliimaseadme väljalülitamiseks vajutage põgusalt OFF lülitit (2). (Sellisel juhul muutub selle sümbol oranžiks.)



### Märkus

- Kui soojendus ja kliimaseade on sisse lülitatud, toimivad need eelmises tööseisundis.
- Kui soojendus ja kliimaseade on välja lülitatud, puudutage nende sisselülitamiseks vastavat töölülitit.

## Juhi/kaassõitja temperatuuriregulaator

Temperatuuri reguleerimiseks puudutage kergelt juhi/kaassõitja temperatuuriregulaatori lülitit (1).

- Määratud temperatuur kuvatakse tööekraanil (2)
- Kui juhiistme määratud temperatuuri sünkroniseerimise (SYNC) märgutuli (3) põleb (oranžina), muudetakse juhi- ja kaassõitja istme määratud temperatuuri võrdset.
- Temperatuuri reguleerimise lülitit kasutamisel toimub suurenenine järgnevalt:
  - 0,5°C pikal puudutusel.
  - 0,5°C põgusal puudutusel.



### Märkus

- AUTO puudutamine manuaalrežiimis muudab kliimaseadme AUTO-režiimiks ja kliimafunktsioone juhitakse automaatselt vastavalt seadistatud temperatuurile.

## Sõltumatu temperatuuriregulaator (SYNC väljas)

Juhiistme ja eesmise kaassõitja istme seadistatud temperatuuri sõltumatult reguleerimiseks toimige järgmiselt.

- Lülitage sünkroniseerimise märgutuli välja (põleb valgelt) (3), puudutades kergelt juhiistme temperatuuri sünkroniseerimise (SYNC) lülitit ja kaassõitja temperatuuri reguleerimise lülitit.
  - Sünkroniseerimise märgutuli (SYNC) sees: kuvatakse oranžilt
  - Sünkroniseerimise märgutuli (SYNC) väljas: kuvatakse valgelt

## Temperatuuri sünkroniseerimise kontroll (SYNC sees)

Vajutage kergelt juhiistme seadistatud temperatuuri sünkroniseerimise (SYNC) lülitit, et sünkroonise märgutuli sisse lülitada (näidatud oranžis) (3). Seejärel järgib kaassõitjaistme määratud temperatuur juhiistme temperatuuri.

### Märkus

- Kliimaseade ON/OFF, õhu jaotuse suund, tsirkulatsiooniõhu või värske õhu režiim seatakse vastavalt juhiistme temperatuurile.
  - Kui temperatuur on seadistatud madalale temperatuurile (LO): Kliimaseade ON, õhu jaotus on üles suunatud ja tsirkulatsiooniõhu režiim töötab
  - Kui temperatuur on seadistatud kõrgele temperatuurile (HI): Kliimaseade OFF, õhu jaotus on jalgadele suunatud ja värske õhu režiim töötab

## AUTO-režiim

AUTO-režiimi sisenemiseks toimige, kui mootori töötab, järgmiselt.

- Puudutage põgusalt AUTO lülitit (1).
  - AUTO režiim sees: näidatud oranžina
  - AUTO režiim väljas: näidatud valgena
- Määrake soovitud temperatuur, puudutades kergelt temperatuuriregulaatori lülitit (2).



### Märkus

- AUTO režiimis reguleeritakse ventilaatori kiirust, õhujaoatust jms automaatselt vastavalt seadistatud temperatuurile, toatemperatuurile ja välistemperatuurile.
- Õhuallika lüliti, ventilaatori kiiruse valija, õhuvoo jaotamise režiimi lüliti, kliimaseade lüliti või sulatamislüliti puudutamine automaatrežiimis deaktiveerib automaatrežiimi ja süsteem lülitub manuaalsesse režiimi.

## Manuaalrežiim

Kasutage järgnevat, kui mootor töötab.

- Puudutage ON lülitit (1).
- Määrake toatemperatuur, puudutades kergelt temperatuuriregulaatori lülitit (2).
  - Kuvatakse hetkel määratud temperatuur (3).
- Puudutage kergelt ventilaatori pöörlemissageduse lülitit - (vähendage ventilaatori pöörlemissagedust) / + (suurendage ventilaatori pöörlemissagedust) (4), et seada ventilaatori pöörlemissagedus samm-sammult.
  - Ventilaatori hetketemperatuur kuvatakse töökraani (5).
- Vajutage kergelt õhu jaotusrežiimi lülitit (6), et valida soovitud õhujaoatuseržiim. Saadaval on neli õhujaoatuseržiimi:
  - Salongi ülaosa
  - Salongi ülaosa + allosa
  - Salongi allosa
  - Esiklaas + allosa
- Valige tsirkulatsiooniõhu või värske õhu režiim, vajutades tsirkulatsiooniõhu (7) või värske õhu lülitit (8).
  - Tsirkulatsiooniõhu režiim:
  - Värske õhu režiim:
- kliimaseadme kasutamiseks, puudutades kliimaseadme lülitit (9).





### Hoiatus

- Ärge kasutage tsirkulatsiooniõhu režiimi kauem kui vaja. See võib autos hapnikuvaeguse tõttu peavalu ja uimasust põhjustada. Samuti võib akendele tekkida niiskus, mis halvendab nähtavust ja võib põhjustada õnnetuseohtu.
- Olge ettevaatlik, et heitgaas auto sisemusse ei pääseks. See võib põhjustada vingugaasimürgituse.
- Kasutage tsirkulatsiooniõhu režiimi piirkonnas, kus tolm ja suits võivad auto salongi pääseda. Pärast seda lülitage režiim ventileerimiseks värske õhu režiimile.

### Märkus

- AUTO lüliti kerge puudutamine käsitsi režiimis muudab kliimaseadme AUTO-režiimis ja kliimafunktsioone juhitakse automaatselt vastavalt määratud temperatuurile.

## Õhujaotus

Vajutage kergelt õhu jaotusrežiimi lülitit (1), et valida soovitud õhujaotus.

Vaalitud õhujaotus kuvatakse tööekraanil (2)



1



Õhuvoog suunatakse esiklaasile ja uste akendele Sulatamise ja uduvastase lüliti vajutamisel lülitatakse režiim automaatselt ümber värske õhu režiimi ja kliimaseade lülitatakse sisse.

2



Õhuvoog on suunatud ülaossa (vaikimisi seade jahutamise jaoks)

3



Õhuvoog on suunatud näkku ja jalgadele

4



Õhuvoog on suunatud jalgadele, esiklaasile ja küljklaasidele

5



Õhuvoog on suunatud allossa (vaikimisi seade soojenduse jaoks)

### Märkus

- Kui õhuvoog suund on seatud allosale, väljub esiklaasi ja ukseklaasi suunas natuke õhku, et vältida esiklaasil niiskuse teket.

## Klaasisoojendi aktiveerimine

Kui aknale tekib külm või udu, saab klaasisoojendi selle eemaldamiseks aktiveerida.

- Klaasisoojendi kasutamiseks puudutage klaasisoojendi lülitit (1). (Klaasisoojendi töötab umbes 12 minutit ja lüliti sümbol muutub oranžiks.)
- Klaasisoojendi deaktiveerimiseks puudutage klaasisoojendi lülitit (1). (Klaasisoojendi lakkab töötamast ja lüliti sümbol muutub valgeks.)



Külgspeegli soojendid



Tagaklaasi soojendi

### Märkus

- Klaasisoojendi töötab ainult mootori töötamisel
- Kui klaasisoojendi on aktiveeritud, töötavad samaaegselt tagaakna soojendus ja külgspeeglisoojendus.
- Pärast seda, kui klaasisoojendi on 12 minutit töötanud ning te tahate soojendit 10 minuti jooksul uuesti kasutada, töötab klaasisoojendi umbes 6 minutit.

## Kuidas puhastada akn klaasi

- 1 Puudutage kergelt sulatusregulaatori ja udu eemaldaja lülitit (1). (Sümbol muutub oranžiks.)  
Tööekraanil  ikoon.
- 2 Puudutage kergelt ventilaatori pöörlemissageduse lülitit - (vähendage ventilaatori pöörlemissagedust) / + (suurendage ventilaatori pöörlemissagedust) (2), et seadistada ventilaatori pöörlemissagedus. (Kuvatakse ventilaatori praegune pöörlemissagedus (3).)
  - Niiskuse kiireks akendelt eemaldamiseks seadistage ventilaatori kiirusele.
  - Välist külje akna sulatamiseks määrake temperatuur kõrgeks.



### Märkus

- Sulatamislülitit (1) puudutamine aktiveerib õhukonditsioneerit automaatselt ning seab selle värse õhu režiimile ja ventilaatori kiirusele 6. taseme. Lülitit uuesti puudutamine viib süsteemi eelmisele tingimusele.
- Tuuleklaasil udu tekkimise vältimiseks tavaliselt, on soovitatav seada sisse värse õhu režiim (4).

### ! Hoiatus

- Vihma või niiskuse korral lülitage värse õhu režiimile ja seadke õhu jaotus esiklaasile. Vihmase või väga niiske ilmaga võib tekkida udu nii akendele kui ka esiklaasile, isegi kui kliimaseade on sisselülitatud. Sel juhul on ohtlik halva nähtavuse tõttu sõitu.



### Ettevaatust!

- Kui sulatamise ja uduvastane režiim on sisse lülitatud ja õhuvoog on suunatud allosas või esiklaasile, ärge kasutage kliimaseadet liigselt. See võib tekitada esiklaasi välispinnale niiskuse, kuna auto salongis ja autost väljaspool on erinev temperatuur. Sellisel juhul eemaldage klaasipuhastite abil kiiresti esiklaasi välispinnalt niiskus ja muutke välispinna niiskuse vähendamiseks õhuvoogu suund esiklaasile.
- Eemaldage talvel ja suvel õhu sisselaskevast kindlasti võõrkehade (lumi, mahalangenud lehed jne), et klaasile ei tekiks niiskust.

## Automaatne uduvastane süsteem

Automaatne uduvastane süsteem on abiseade, mis eemaldab udu tuvastamisel tuuleklaasi sisepinnalt automaatselt udu, võimaldades sellega ohutuma sõitu.

## Automaatne uduemaldamise süsteem

InfoConi navigatsioonisüsteemis on ADS (automaatne uduemaldamise süsteem) lisaseade, mis võimaldab ohutult sõita, eemaldades automaatselt udu, kui esiklaasi siseosas tuvastatakse udu soojenduse ja kliimaseadme töötamisel. Selle funktsiooni kasutamiseks peate udu eemaldaja aktiveerima ("Check" Vehicle Settings → Defogging → Auto Defogger all).

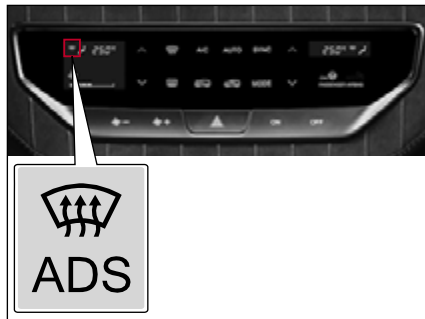

### Automaatse uduvastase süsteemi töötasemed

Kui esiklaasi sisepinna õhuniiskus tõuseb, töötab automaatne uduvastane süsteem kõrgel tasemel. Näiteks kui niiskust ei saa 1. tasemel töötava värskes õhu režiimiga kontrollida, lülitub toiming niiskuse kontrollimiseks 2. tasemelt 4. tasemele.

- 1. tase - lülitub sisse värskes õhu režiim



### Hoiatus

- Kui automaatne uduvastane süsteem töötab, ärge lülitage tsirkulatsiooniõhu režiimile. See võib tekitada akendele niiskust, mis omakorda halvendab ohutut nähtavust ja võib põhjustada õnnetuse.
- Ärge eemaldage esiklaasi ülaosa anduri katet jõuga. See võib automaatset udu tuvastamise andurit kahjustada.

## Eco-režiim

See on funktsioon, mis hoiab auto käivitamisel õhuallika valimise režiimi 20 minutiks tsirkulatsioonirežiimil, et kuuma ajal auto salongi temperatuuri kiiresti alandada.

### Aktiveerimise tingimused

- Õhuallika valik: värskes õhu režiim
- Keskkonnatemperatuur: vähemalt 24 °C:
- A/C staatus: ON

### ! Ettevaatust!

- **Auto lülitub pärast käivitamist eco-režiimile ainult üks kord, kui eespool nimetatud töötingimused on täidetud.**
- **Kui kliimaseade lülitatakse välja värske õhu režiimile ja eco-režiim on aktiveeritud, deaktiveeritakse eco-režiim.**
- **Pärast 20-minutilist eco-režiimi (tsirkulatsiooniohu režiim) töötamist muutub õhuallika valik eco-režiimi aktiveerimise eelsele režiimi.**

## Õhukvaliteedi süsteem (AQS)

AQS blokeerib automaatselt värske õhu sisselaske, et vältida kahjulike gaaside sisenemist, kui kahjuliku gaasi tase väljaspool on lubatud tasemest kõrgem.

Kui ohtliku gaasi tase langeb alla lubatud taseme, lülitab AQS režiimi automaatselt uuesti värske õhu režiimile.

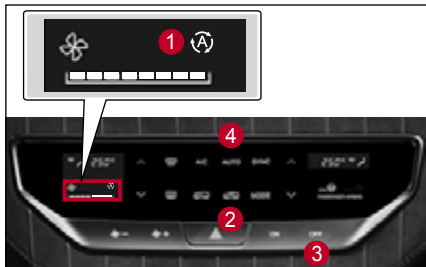

## AQS aktiveerimine ja deaktiveerimine

- AQS-i aktiveerimiseks vajutage OFF lüliti (3) 3 sekundi jooksul viis korda, kui tsirkulatsioonilülile (2) on vajutatud. AUTO töötamise märgutuli (4) ja ringleva tsirkulatsiooniohu lüliti märgutuli (2) vilguvad 3 sekundit.
- AQS-i deaktiveerimiseks vajutage OFF lüliti (3) 3 sekundi jooksul viis korda, kui tsirkulatsioonilülile (2) on vajutatud. AUTO kasutamine (4) samuti 3 sekundit.

## AQS töönaidik

- AQS töönaidik (1) lülitub mootori käivitamisel esialgse soojendamise ajal umbes 40 sekundiks sisse. Kuid AQS hetkel ei tööta.
- Kui AUTO-režiimis tuvastatakse väljastpoolt saastunud õhk, lülitatakse tsirkulatsioonirežiimile ja AQS töönaidik (1) ning tsirkulatsiooni-/värske õhu lüliti märgutuli (9, 10) lülituvad koos sisse.

## AQS deaktiveerimise tingimused

AQS on väljalülitatud järgmistel juhtudel.

- Kui seda juhitakse käsitsi, vajutades tsirkulatsiooni-/värske õhu lüliti nupule
- Kui juhiistme seadistatud temperatuur on seatud asendisse LO (madalaim) või HI (kõrgeim)
- Kui automaatne udu eemaldamise süsteem on aktiveeritud
- Kui käsitsi on valitud sulatamise ja udu eemaldamise lülile või õhujaotuse režiimi nupule (jala suunas)
- AQS on deaktiveeritud

### ! Ettevaatust!

- **AQS-i kasutamine võib hilineda või see ei pruugi töötada vastavalt auto sõidutingimustele.**
- **Kui sõidate pikka aega linnapiirkonnas või väga saastunud alal, võib auto sees niiskus suurened ja automaatse udu eemaldamise süsteem võib aktiveeruda, mis AQS-i deaktiveerib.**
- **Kui AQS aktiveeritakse ja kahjuliku heitgaasi tase (NO, NO<sub>2</sub>, SO<sub>2</sub>, CO, jne.) on üle lubatud taseme, võib selle avastada ja sellise heitgaasi sissevool võib olla blokeeritud, kuid üldine lõhn võib sõidukisse voolata.**

## Soojendi ja kliimaseadme regulaator (manuaalne)



1 Ventilatori lüliti

2 Eesmise temperatuuri üles/alla lüliti

3 Režiimi D/F lüliti

4 Tagumine DEF lüliti

5 Režiimi lüliti

6 Süsteem on välja lülitatud

7 Tsirkulatsiooniõhu/värske õhu lüliti

8 Värske õhu lüliti

9 MAX A/C lüliti

10 A/C lüliti

## Kliimaseadme (A/C) ja soojendi seadistamine/kasutamine

Kasutage järgmiselt mootori töötamise ajal.

- Reguleerige ventilaatori pöörlemissageduse lülitiga (1).
- Reguleerige temperatuur temperatuuriregulaatori lülitiga (2).
- Soovitud õhuvoo suuna saamiseks vajutage õhuvoo režiimi nuppu (5).
- Valige tsirkulatsiooniõhu või värske õhu režiim, vajutades tsirkulatsiooniõhu/värske õhu lülitit (7, 8).
- Kui soovite kliimaseadet kasutada, vajutage kliimaseade lülitit (6).

Iga kord kui vajutate lülitit või nuppu, hakkab tööindikaator tööle.



**⚠ Hoiatus**

- Ärge kasutage tsirkulatsiooniõhu režiimi kauem kui vaja. See võib autos hapnikuvaeguse tõttu peavalu ja uimasust põhjustada. Samuti võib akendele tekkida niiskus, mis halvendab nähtavust ja võib põhjustada õnnetuseohtu.

**Märkus**

- Kui kliimaseadme lülitit (10) ei vajutata, ei hakka kliimaseade tööle isegi siis kui ventilaatori lülitit (1) vajutatakse. Autosse jõuab ainult ventilaatori tööst tulev õhk.

## Ventilaatori kiiruse reguleerimine (1)



- Kiiruse reguleerimiseks vajutage ventilaatori kiiruse üles või alla lülitit.

## Temperatuuri kontrollimine (2)



- Temperatuuri reguleerimiseks vajutage temperatuuri üles- või alla lülitit.

### Sulatamine ja udu eemaldamine (3)

- Sulatamise ja uduvastase nupu vajutamine lülitab märgutule sisse ja õhuvoo suund muudetakse esiklaasilt külgklaasidele. Seekord aktiveeritakse kliimaseade ja režiim lülitub värske õhu režiimile.
- Sulatamise ja uduvastase funktsiooni välja lülitamiseks vajutage kas õhuvoo režiimi nuppu või Max A/C lülitit.



### Tsirkulatsiooniõhu ja värske õhu režiimi vahetamine (7, 8)

- Tsirkulatsiooniõhu/värske õhu lülitit vajutamine lülitab tööindikaatori sisse ja režiim muudetakse värske õhu režiimile.



#### Hoiatus

- Ärge kasutage tsirkulatsiooniõhu režiimi kauem kui vaja. See võib autos hapnikuvaeguse tõttu peavalu ja uimasust põhjustada. Samuti võib akendele tekkida niiskus, mis halvendab nähtavust ja võib põhjustada õnnetuseohtu.
- Olge ettevaatlik, et heitgaas auto sisemusse ei pääseks. See võib põhjustada vingugaasimürgituse.
- Kasutage tsirkulatsiooniõhu režiimi piirkonnas, kus tolm ja suits võivad auto salongi pääseda. Pärast seda lülitage režiim ventileerimiseks värske õhu režiimile.

### MAX A/C lülitit (9)

Kui soojendi ja kliimaseadme töötamise ajal vajutatakse Max A/C lülitit, siis töötab süsteem järgmistel tingimustel.

- Kliimaseadme kasutamine
- Lülitage sisse tsirkulatsiooniõhu režiim
- Suunake õhuvoo näo suunas
- Töötage madalaimal temperatuuril



## Õhuvoo suuna valimine (5)

Vajutage õhuvoo režiimi lülitit soovitud suunas.

Tööindikaator lülitub sisse.



1	 <p>Õhuvoo on suunatud jalgadele, esiklaasile ja külglkaasidele</p>
2	 <p>Õhuvoo on suunatud näole (vaikimisi seade jahutamise jaoks)</p>
3	 <p>Õhuvoo on suunatud näkku ja jalgadele</p>
4	 <p>Õhuvoo on suunatud jalgadele (vaikimisi seade soojenduse jaoks)</p>

### Märkus

- Kui õhuvoo suund on seatud jalgadele, väljub esiklaasi ja ukseklaasi poole natuke õhku, et vältida esiklaasil niiskuse teket.

## Klaasisoojendi kasutamine (4)

Kui klaas on härmatise või uduga kaetud, saate te härmatise või udu klaasisoojendit kasutades eemaldada.

- Klaasisoojendi kasutamiseks vajutage klaasisoojendi lülitit. Tööindikaator lülitub sisse ja klaasisoojendi töötab umbes 12 minutit.
- Klaasisoojendi kasutamise lõpetamiseks vajutage uuesti klaasisoojendi lülitit. Tööindikaator kustub ning klaasisoojendi ei tööta enam.



Külgspeeglite soojendid



Tagaklaasi soojendi

### Märkus

- Klaasisoojendi töötab ainult mootori töötamisel
- Kui kasutate klaasisoojendit, töötab tagaklaasi ja külgspeegli soojendi samaaegselt.
- Pärast seda, kui klaasisoojendi on 12 minutit töötanud ning te tahate soojendit 10 minuti jooksul uuesti kasutada, töötab klaasisoojendi umbes 6 minutit.



## Klaasil oleva niiskuse eemaldamine

- 1 Vajutage sulatamise ja udu eemaldamise lülitit (3).  
Tööindikaator lülitub sisse.
  - 2 Lülitage ventilaatori lülitit (1) mis tahes teise asendisse kui „OFF“.
- Klaasilt niiskuse kiireks eemaldamiseks seadistage ventilaatori kiirus kõige kiiremale režiimile.
  - Klaasi välisküljel oleva härmatise või udu eemaldamiseks seadke temperatuur kõrgeks.



### Märkus

- Sulatamise ja uduvastase lülitit (1) vajutamisel aktiveeritakse kliimaseade automaatselt ja töötama hakkavad värske õhu režiim ja ventilaator 1. taseme või suurema kiirusega. Lülitile uuesti vajutamisel naaseb süsteem algolekusse.
- Klaasile tekkiva niiskuse vältimiseks on soovitatav seada tsirkulatsiooniõhu/värske õhu lülitit (8) värske õhu režiimile.



### Hoiatus

- Vihma või kõrge õhuniiskusega lülitage tsirkulatsiooniõhu/värske õhu lülitit värske õhu režiimile ja suunake õhuvoog esiklaasile. Vihma või kõrge õhuniiskusega võib esiklaasile ja muudele akendele tekkida niiskus isegi siis, kui kliimaseade on sisse lülitatud. See võib põhjustada ees, külgedel ja taga halva nähtavuse, mis võib põhjustada väga ohtliku olukorra.



### Ettevaatust!

- Kui sulatamise ja uduvastane režiim on sisse lülitatud ja õhuvoog on suunatud allosasse või esiklaasile, ärge kasutage kliimaseadet liigselt. See võib tekitada esiklaasi välispinnale niiskuse, kuna auto salongis ja autost väljaspool on erinev temperatuur. Sellisel juhul eemaldage klaasipuhastite abil kiiresti esiklaasi välispinnalt niiskus ja muutke välispinna niiskuse vähendamiseks õhuvoogu suund esiklaasile.
- Eemaldage talvel ja suvel õhu sisselaskevast kindlasti võõrkehad (lumi, mahalangenud lehed jne), et klaasile ei tekiks niiskust.

## Tagumine kliimaseade (Dual A/C)\*

### Tagumise kliimaseadme kasutamine



Taga A/C lüliti

- 1 Vajutage tagumise kliimaseadme lülitile.  

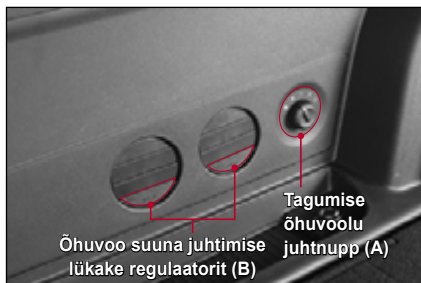
- 2 Keerake tagumise õhuvoolu kontrollketas (A) asendisse (1–3) "0" asendist.
- 3 Reguleerige õhuvoolu suunda voolusuuna juhthoovaga (B).



#### Ettevaatust!

- Kui tagumise kliimaseadme lüliti esiosa juhtpaneelil on välja lülitatud, ei tööta tagumise kliimaseade isegi siis, kui tagumise õhuvoolu reguleerimisklahvi lülitada. Siiski voolab õhk ventilaatori töötamise tõttu.
- Tagumise kliimaseade on mõeldud ainult õhkjahutuseks. See ei sisalda õhuküttefunktsiooni.

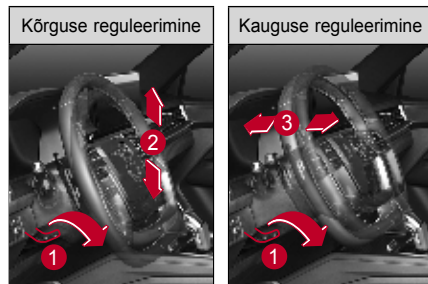
## Rooli kõrguse/kauguse reguleerimine



- 1 Lükake rooli hoob (1) alla.
- 2 Reguleerige rooli asendit korralikult üles/ alla (2) ja ette/taha (3).
- 3 Tõstke rooli hoob (1) üles.

Pärast rooli reguleerimist kontrollige, kas rool on kindlalt lukustatud.

### Hoiatus

- Veenduge, et rool on enne sõitma hakkamist turvaliselt lukustatud.
- Ärge rooli sõidu ajal reguleerige. Nii võite tõsise õnnetuse põhjustada.

### Ettevaatust!

- Ärge keerake rooli lõpuni vasakule või paremale ning hoidke sellist asendit mootori töötades 10 sekundit või kauem. Nii võite roolisüsteemi ülekoormusega kahjustada.
- Talvel (-10°C või alla selle) võib auto käivitamine kohe pärast mootori käivitamist, kui roolivõimendi vedelik on külm, mõnikord põhjustada roolivõimendi hetkelist viivitust, nii et laske mootoril enne käivitamist korralikult tühikäigul töötada.

## Roolisoojendi\*



- Roolisoojendi aktiveerimiseks vajutage mootori töötades roolisoojendi lüliti. Armatuurlaua hakkab tööindikaator töötama.

- Roolisoojendi deaktiveerimiseks vajutage uuesti roolisoojendi lüliti. Armatuurlaual lakkab tööindikaator töötamast.

### Ettevaatust!

- Ärge kinnitage rooli külge abinappu. See võib roolis olevat soojendit kahjustada ning ohutut juhtimist takistada.

### Märkus

- Roolisoojendi lüliti olek säilitatakse isegi siis, kui mootor välja ja uuesti sisse lülitatakse.

## Signaal

Signaali vajutamise ajal kõlab hoiatussignaal.

### Ettevaatust!

- Signaali kasutamine võib jalakäijaid ehmatada. Kasutage seda ettevaatlikult ainult siis, kui see on hädavajalik.

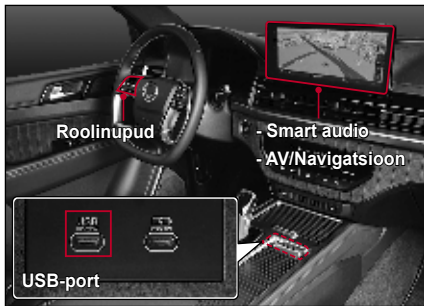

## ⚠ Ettevaatust!

- Android autot ja Car Playd ei pruugita mõnedes autodes ei toetada või mõned funktsioonid ei pruugi vastava seadme spetsifikatsioonide või omaduste tõttu ühilduda.
- Vastavate seadmete ühendamine autoga ei pruugita olla toetatud või mõned funktsioonid ei pruugi vastava videopleieri või MP3-mängija spetsifikatsioonide või omaduste tõttu ühilduda.
- Vastava Bluetooth seadme spetsifikatsioonide või omaduste tõttu ei pruugi ühenduse loomine autoga olla toetatud või kasutusviis võib olla erinev.
- Mõned USB-mälupulgad ja SD-kaardid ei pruugi auto vastava seadmega ühilduda. Ühildamatu mälukaardi kasutamine võib kahjustada autos olevat seadet, mälukaarti või mälukaardile salvestatud andmeid.

## Märkus

- Üksikasjalikke selgitusi sõidukis oleva teabe- ja meelelahutussüsteemi, sh Smart audio, AV/navigatsiooni ja andmekandjate pesade kohta leiate eraldi pakutavast kasutusjuhendist.
- Kui soovite ühendada välise seadme auto teabe- ja meelelahutussüsteemiga (sh Smart audio, AV/navigatsiooni ja andmekandjate pesad), siis vastava seadme ühendamise ja kasutamise kohta leiate vastava seadme kasutusjuhendist.

## Nutikas heli

- Nutikat heli saate juhtida 8-tollise puuteekraani ja rooli nuppude abil.
- USB-pordi abil saab multimeedia pesadesse ühendada välise seadme ( iPod, iPhone ja iPad on toetatud).
- Toetatud on Android auto (Android-seadmed on toetatud) ja Car Play (iPhone on toetatud), samuti Bluetooth, tagumine kaamera ja ümbruse kaamera.

Smart audio kasutamishised kuvatakse armatuurlaual.

## ⚠ Ettevaatust!

- Ärge kasutage audiosüsteemi pikka aega, kui mootor on välja lülitatud. Aku võib tühjaks saada.

## AV/Navigatsioon

- Av/navigatsiooni saate juhtida 9-tollisel puutekraanil ja roolinuppudega (hääletuvastuse funktsioon on toetatud).
- USB-pordi abil saab multimeedia pesadesse ühendada välise seadme (toetatud on iPod, iPhone ja iPad).
- Toetatud on nii Android auto (Android-seadmed on toetatud) ja Car Play (iPhone on toetatud) kui ka Bluetooth, SD-kaart (navigeerimiseks), tagumine kaamera ja ümbruse kaamera.

AV/navigatsiooni kasutamishised kuvatakse armatuurlaual.



### Hoiatus

- **Veenduge, et kasutate navigatsiooni ja videoga seotud funktsioone alles siis, kui olete auto turvalises kohas peatanud või parkinud.**



### Ettevaatust!

- **Ärge kasutage AV-/navigatsioonisüsteemi pikka aega, kui mootor on välja lülitatud. Aku võib tühjaks saada.**

## Multimeediumi pesad



USB-mäluseadet, välisest muusika- ja videomängijat, näiteks iPodi/iPhone'i/iPadi, MP3-mängijat saab ühendada sõidukiga USB-pordi kaudu (tüüp C).



### Ettevaatust!

- **Mõnda USB-mälupulka ja välist heli-/videoseadet ei pruugi USB-pordi kaudu mängida (tüüp C) saada.**

## Roolinuppudega juhtimine

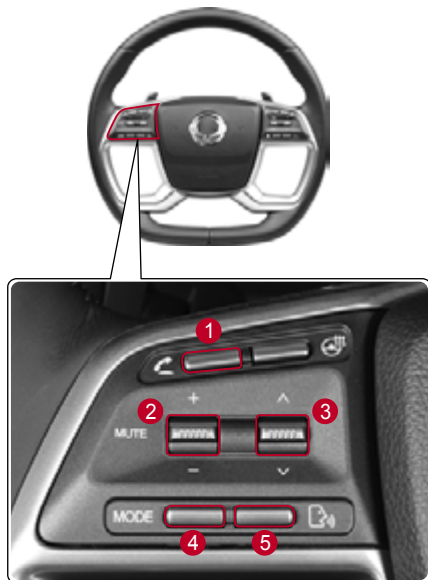

- 1 Bluetooth-vabakäefunktsiooni nupp
- 2 Vaigistusnupp / helitugevuse juhthoob
- 3 Meedia otsimise (SEEK) lüüti
- 4 Heliallika valimise nupp
- 5 Häältuvastuse nupp

## Bluetooth-vabakäefunktsioon

Te saate oma mobiiltelefoni autoga läbi Bluetoothi ühendada ja seda kasutada.

Märkus
<ul style="list-style-type: none"><li>• Lisateavet Bluetooth-vabakäesüsteem kohta leiate eraldi kaasasolevast kasutusjuhendist.</li></ul>

## MUTE Vaigistamine

- Kui audiosüsteem on sisselülitatud, lülitab vaigistamise nupu vajutamine häälväljundi välja. Selle uuesti vajutamine lülitab häälväljundi jälle sisse.
- Kui audiosüsteem on sisselülitatud, siis vaigistamise nupu vajutamine ja all hoidmine lülitab audiosüsteemi välja.

## Helitugevuse kontrollimine

Tõstab või langetab helitugevust.

## Meedia otsimine („SEEK”)

Klassifikatsioonid	„SEEK” hoova üles/alla vajutamine	Lükake „SEEK” hoob üles/alla ja hoidke seda
Meediu-ekraanil esitamine	Esitab eelmise/ järgmise pala	Liigub eelmise/ järgmise lugude loendis (hetke taasesitus säilitatakse)
Mõnel muul ekraanil kui meediu-ekraanil esitamine	Esitab järgmist/ eelmist pala	Liigub järgmise/ eelmise lugude loendis (hetke taasesitus säilitatakse)
Raadioekraanil kuulamine	Liigub eelmisele/ järgmisele salvestatud kanalile	Liigub järgmisele/ eelmisele saadaolevale raadiosagedusele
Mõnel muul ekraanil kui raadioekraanil esitamine	Liigub eelmisele/ järgmisele salvestatud kanalile	

## MODE Heliallika valimine

- Iga kord kui te heliallika nupule vajutate, siis AV heliallikas muutub.
- Kui AV-süsteem on väljalülitatud, lülitab vaigistamise nupu vajutamine AV-süsteemi sisse.

## Häältuvastuse funktsioon

See mugav funktsioon võimaldab teil häältuvastuse kaudu meelelahutussüsteemi erinevaid funktsioone kasutada.

## Antenn (GPS, raadio)

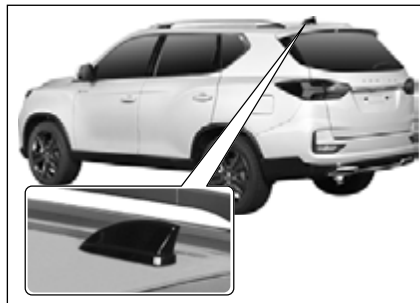

Kui audiosüsteem on sisse lülitatud, võtab antenn vastu järgmisi raadiolaineid.

- Smart audio: GPS, raadio, DAB, (EU)
- AV/Navigatsioon: GPS, raadio, DAB, (EU)

# USB-laadimispesa

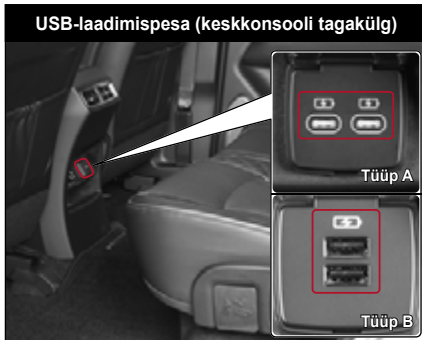

USB-laadimispesai abil saate laadida selliseid seadmeid nagu nutitelefon või tahvelarvuti.

- Laadimiseks ühendage seadme laadimiskaabel USB-laadimispesasse esiistme topsihoidiku esiküljel, kui mootor on käivitatud.
- Kui mootor on sisse lülitatud, ühendage laaditava seadme laadimiskaabel keskkonsooli tagaküljel asuvasse USB-laadimispesasse.
- Laadimise lõpuleviimiseks ja laadimise edenemiseks vaadake laetava seadme ekraani.

Tüüp A	5 V/2,9 A, 27 W
Tüüp B	5 V/2,1 A, 10,5 W

## Ettevaatust!

- Ühendage seade, mida soovite laadida USB-laadimispesasse pärast mootori käivitamist ja eraldage seade enne mootori väljalülitamist. Selle eiramine võib kahjustada laetavat seadet mootori käivitamisel või väljalülitamisel äkilise pingemuutuse tõttu.
- Siiski tuleb olla ettevaatlik, kuna pistikupesaga liiga sagedane kasutamine ajal, kui mootor on välja lülitatud, võib akut tühjendada.
- Ärge laadige USB-laadimispesasse seadet, mille voolutarbimine ületab 2,9 A. See võib laadimise välja lülitada, pikendada laadimisaega või kahjustada USB-laadimispesa ja ühendatud seadet.
- Tuleb olla ettevaatlik, et USB-laadimiskaabli vale ühendamine võib lühise tõttu kahjustada auto või ühendatud seadme kaitsmeid.
- Tuleb olla ettevaatlik, et võõrmetall või vedelik nagu vesi satub USB-laadimispesasse, laadimispesa ja seade võivad kahjustuda.

## Märkus

- USB laadimispesa laadimiskiirus võib varieeruda sõltuvalt ühendatud seadme tüübist ja ühilduvusest, laadimiskaablist ja muudest auto tingimustest.



# Pistikupesa

Pistikupesa (esiistme konsoolilaekas)

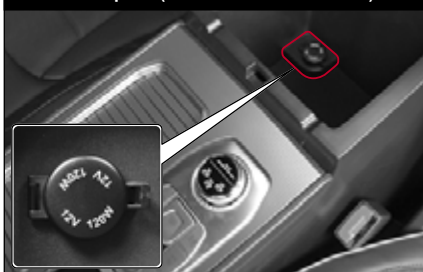

Pistikupesa (keskpaneeli tagaküljel)



Pistikupesa (pakiruumis)

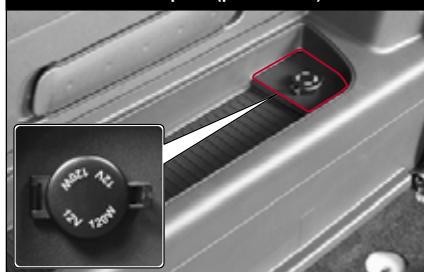

Pistikupesa (12 V/ 12V, 120W) on autosse paigaldatud eraldi elektriseadme kasutamise võimaldamiseks.

## ! Hoiatus

- Sõrmede pistikupesasse pistmine võib põhjustada vigastusi, näiteks elektrilööki.
- Pärast pistikupesasse ühendamist kasutage kindlasti eraldi elektriseadet. Auto juhtmete meelevaldne muutmine ja elektriseadme kasutamine võib põhjustada õnnetuse, näiteks tulekahju.
- Jälgige pistikupesa nimivõimsust (12 V10A, 120W). Kui seda ei tehta, võib pistikupesa ja ühendatud seade rikkeid või tõrkeid põhjustada.
- Siiski tuleb olla ettevaatlik, kuna pistikupesa liiga sagedas kasutamine ajal, kui mootor on välja lülitatud, võib põhjustada aku tühenemist.
- Kui pistikupesa ei kasutata, sulgege kindlasti pistikupesa kate. Vastasel juhul võivad vöörkehad või vedelikud (nt vesi) pistikupesasse sattuda, kahjustades seadet ja põhjustades elektrilööki.

## Päikesesirmid ja kaardihoidja (juhiiste)



### Päikesesirm

Päikesesirmi langetades saate päikest eest või külgedelt varjata (1).

- Päikesesirmi (2) asukohta saate reguleerida päikese külgedelt varjamiseks.

### Kaardihoidja

Kaardihoidja asub päikesesirmi sisekattes. Kaardihoidjas on mugav hoida kiirtee piletit või kaarti.



#### Ettevaatust!

- Päikesesirmi reguleerimine või kaardihoidja või peegli kasutamine sõidu ajal võib põhjustada hooletut sõitmist või blokeerida juhi vaatevälja, mis omakorda võib õnnetuse põhjustada.
- Reguleerige või kasutage päikesesirmi ja kaardihoidjat pärast auto peatamist või parkimist.

## Peegel ja meikimisvalgusti

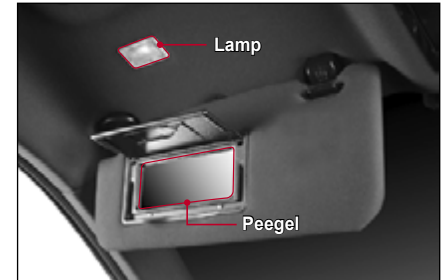

- Peegli kasutamiseks langetage päikesesirm ja tõstke kate üles.
- Kui te peeglikatte üles tõstate, süttib meikimisvalgusti.



#### Ettevaatust!

- Pärast päikesesirmi peegli kasutamist sulgege kindlasti peeglikatte. Kui te seda ei tee, võib meikimisvalgusti põlema jääda ja aku tühjaks saada. Samuti võib avatud peeglikatte vigastusi tekitada.

## Käepide/riidenagi

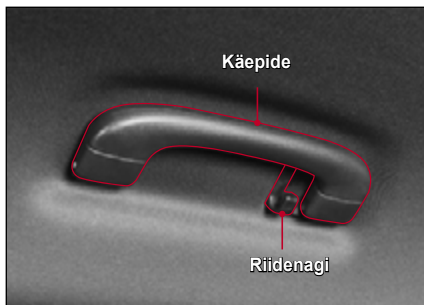

- Käepide on paigaldatud kaassõitja istme ja külgmiste tagaistmete kohale lakke (laepaneel).
- Riidenagi asub tagaistmete laes asuva käepidemes.

### ! Hoiatus

- Ärge riputage riidenagile muid esemeid peale riiete. See võib põhjustada külgmise turvapadja vallandumise õnnetuse ajal, mille tagajärjeks võib olla auto kahjustamise ja salongis viibiva reisija vigastamine või surmamine.

### ! Ettevaatust!

- Ärge riputage riidenagile raskeid riideid. See võib riidenagi ja lake (laepaneeli) kahjustada.

## Külgmine käepide tagaistmel



Käepide on paigaldatud tagaistmete esiküljele, autosse sisenemise ja väljumise hõlbustamiseks.

## Tagaruloo

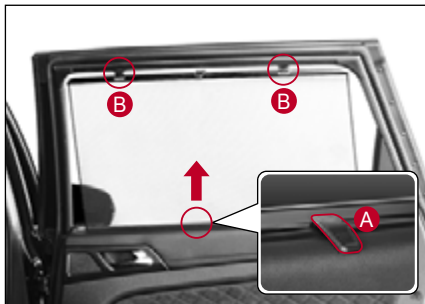

Tagumisest istmeklaasist läbi tuleva välistule blokeerimiseks kasutage rulood järgmiselt:

- 1 Hoidke rõngast (A) ja tõstke seda noole suunas.
- 2 Riputage ruloo mõlemale poole paigaldatud konksudele (B).



### Ettevaatust!

- Rulood ainult ühe konksu külge riputamine võib põhjustada ruloo deformeerumise.
- Seetõttu riputage ruloo kindlasti mõlemale konksule.
- Kui mõni võõrmaterjal, näiteks münt, satub ruloosse, võib see kasutamist blokeerida. Olge ettevaatlik ja ärge osasid vigastage.
- Ruloo langetamisel hoidke käepidet alati selles olekus ja liigutage seda aeglaselt allapoole, et see paigale asetada ja seejärel vabastage käepide.
- Ärge riputage konksudele muid esemeid peale ruloo.
- Ruloo jõuga tõmbamine või sellele liigse jõu rakendamine võib põhjustada selle purustamise või deformeerumise.

## Esi-/tagaistme topsihoidjad



Topsihoidja asub keskpaneeli esiosas.

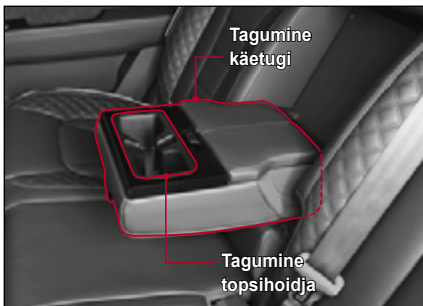

Tagaistme topsihoidjat saate kasutada, kui langetate tagaistme käetoet.



### Ettevaatust!

- Tassis olev kuum vedelik võib üle voolata või lekkida ja põletushaavu tekitada.
- Pöörake sõidu ajal topsihoidjale erilist tähelepanu, kuna tass ja selle sees olev vedelik võivad ümber minna.
- Tuleb olla ettevaatlik, kuna kui tassis olev vedelik satub lülititesse või nuppudesse, võib see põhjustada süsteemi funktsioonide häireid.

## Eesmine panipaik



Eesmine panipaik asub käigukangi lähedal. Kasutage eesmist panipaika pisikeste esemete hoidmiseks.



### Ettevaatust!

- Olge ettevaatlik, kuna eesmises panipaigas olevad esemed võivad maha kukkuda või käigukangi käsitlemist takistada.

## Tagumine konsoolilaegas



Esiistme konsooli hoiustamiskasti taga on tasku tüüpi hoiulaegas. See sobib väikeste esemete hoidmiseks.

## Kindalaegas

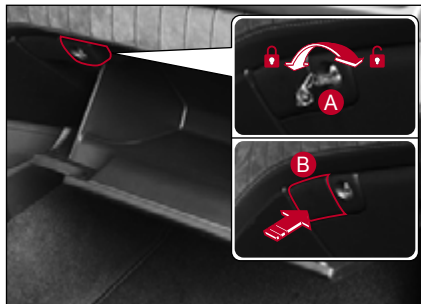

Kindalaegas saab mugavalt hoida sõiduki registreerimisega seotud dokumente või autos kasutatavaid esemeid.

- Kindalaeka saate lukustada või avada avariivõtmega (A).
- Kindalaeka avamiseks vajutage nuppu (B).



### Ettevaatust!

- Kindalaeka lahti jätmine võib õnnetuse või järsu pidurdamise korral sõitjat vigastada. Sõidu ajal sulgege kindalaegas.
- Ärge hoidke kindalaekas, konsoolis või auto salongis tuleohtlikke materjale ega sigaretisüütajat jms. Suvel võib see auto sisetemperatuuri soojenemisel plahvatada.

### Märkus

- Kindalaeka valgusti lülitub kindalaega avamisel sisse, kui esi-/tagatulede lüliti on asendis „ON”.

## Konsoolilaegas

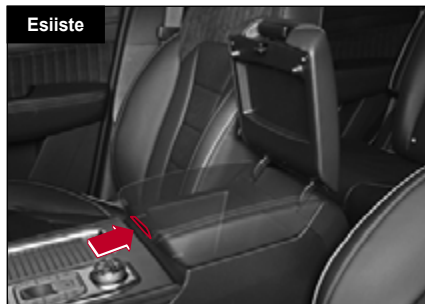

Sõitjate esemeid saab mugavalt hoida esiistmete ja tagaistmete konsoolil.



### Ettevaatust!

- Ärge hoidke varguse ärahoidmiseks konsoolilaegas ühtegi väärtuslikku eset.
- Ärge hoidke konsoolil eset, mis võib kergesti kahjustuda või tekitab müra, kuna see võib sõidu ajal liikuda.
- Ärge hoidke kindalaekas, konsoolis või auto salongis tuleohtlike materjale ega sigaretisüütajat jms. Suvel võib see auto sisetemperatuuri soojenemisel plahvatada.

## Uksetaskud

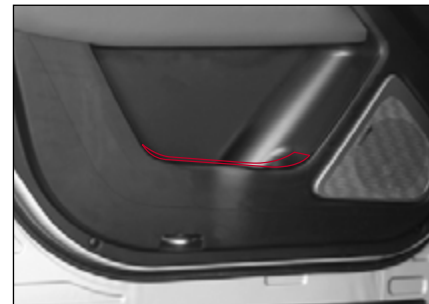

Raamatuid, ajakirju, veepudeleid või jooke saab hoida uksetaskus.

## Istme seljatoe tasku



Istme seljatoe taskus saab mugavalt hoida ajakirju või - lehti.



### Ettevaatust!

- Ärge hoidke istme seljatoe taskus kääre, nuge ega muid vale suurusega esemed. See võib ootamatu pidurdamise või auto kokkupõrke korral vigastusi tekitada.

## Pagasialus

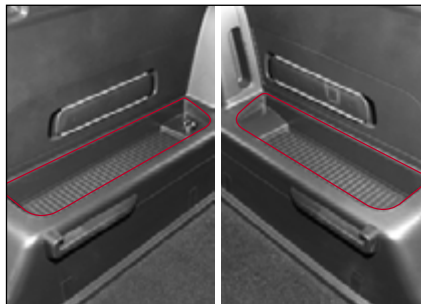

Pakiruumi vasakul ja paremal alumisel küljel on ruumi väikese eseme hoidmiseks.

## Pakiruumi panipaik



Pakiruumi paremal tagaküljel on ruumi eseme hoidmiseks.

### Märkus

- Pakiruumi panipaik on ainult basskõlarita autos. Basskõlariga autos on basskõlar pagasiruumi panipaiga kohas.



## Juhtmevaba telefoni laadimissüsteem\*

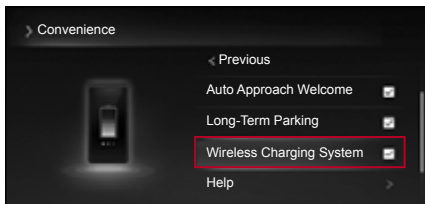

Juhtmevaba telefonilaadija süsteem on seade, mis laeb juhtmevabalt Qi standardile vastavaid elektroonilisi seadmeid (näiteks mobiiltelefoni), ja asub käigukasti lülitushoova ees.

Juhtmevaba telefoni laadimine on võimalik ainult siis, kui juht seadistab (märgistab) juhtmeta laadimissüsteemi näidikuploki kasutaja seadistustemenüüs.

## Telefoni laadimiseks

- 1 Sulgege uksed ja käivitage mootor.
- 2 Lisage (linnuk) juhtmeta laadimissüsteem seadme komplekti menüüs User Settings (Vehicle setting → Convenience → Wireless charging system).
- 3 Eemaldage juhtmevabalt laadimiselust kõik muud esemed (sh ka elektrooniline võti). Kui laadimiselused on midagi muud peale telefoni, ei pruugi see laadida.
- 4 Asetage juhtmevaba laadimissüsteemiga telefon laadimiselust keskele.
- 5 Laadimise alustamisel ilmub näidikuplokile umbes 5 sekundiks järgmine hüpikaken: (Sõltuvalt armatuurlaua kuva informatsioonist võib olekukuva viibida.)
  - Telefoni laadimine pooleli
  - Telefoni laadimine lõpetatud
  - Telefoni laadimise viga

☞ Vt "Meeldetuletus juhtmeta telefoni laadijalt" (lk.4-88)



### Ettevaatust!

- Kui mõni telefon on juhtmevabalt laadimiselusel pärast süüte väljalülitamist, kuvatakse näidikuplokis meeldetuletus "The phone is on the wireless phone charger.". Pärast süüte väljalülitamist võtke telefon kindlasti kaasa.
- Meeldetuletuse funktsioon lülitatakse sisse, kui süütelüliti muudetakse ON asendist ACC või OFF asendisse. Kuid see ei tööta süütelüliti OFF asendist ACC asendisse muutmisel.

### Märkus

- Juhtmevaba telefoni laadimissüsteemi saab kasutada ainult Qi standardile vastavate mobiiltelefonide laadimiseks. Seda, kas teie telefon vastab Qi standardile, saab kontrollida eraldi lisaseadmete katte või telefoni tootja abil.
- Laadimisfunktsiooni saab sisse lülitada (linnukesega) või välja lülitada (tühikäigul) näidikuploki User Settings menüü all.



### Ettevaatust!

- Kui temperatuur või pinge juhtmeta telefoni laadija süsteemis ületab teatud väärtuse, peatatakse telefoni ja süsteemi kaitsmiseks ajutiselt laadimisfunktsioon.
- Mida kaugemal on teie telefon laadimisaluse keskpunkti, seda väiksem on laadimise tõhusus.
- Asetage juhtmevaba laadimissüsteemiga telefon laadimisalusel keskele.
- Sõltuvalt mobiiltelefoni ümbrise tüübist ei pruugi laadimine töötada või tekib palju soojust. (Nt LED-ümbris, paks ümbris)
- Laadimine võib lõppeda, kui mobiiltelefon ei ole kindlalt vastu juhtmeta laadimisalust.
- Kui juhtmevaba telefonilaadija ümber on magnetiga esemeid (krediitkaart, tšekikaart, pangaraamat, pilet jne), võib selle teave saada kahjustada.
- Kui juhtmeta laadimisalusel on metallised, siis laadimist ei toimu või see võib peatuda ja metallise võib laadimise ajal kuumeneda.
- Mobiiltelefoni, mis ei ole Qi standardiga sertifitseeritud, ei tohi laadida.



### Ettevaatust!

- Laadimine peatub ajutiselt, nutivõtme tuvastusfunktsiooni aktiveerimisel. (nt mootori käivitamisel kohe pärast ukse avamist/sulgemist)
- Kui Qi standardile vastav terminal ei anna täielikku laadimise teavet, võib laadimine jätkata soojuse tootmist.
- Kui paigaldatud on rohkem kui üks terminal, siis laadimist ei toimu.
- Mõnede tootjate telefonide puhul ei pruugi saada vastavat teavet näidikuplokis kuvada.
- Mobiiltelefonid puhul, millel ei ole sisseehitatud juhtmevaba laadimise funktsiooni, peate varustama eraldi lisatarvikutega.
- Kui asetate laadimisalusele telefoni või metallsesse, millel puudub juhtmeta laadimine, võite kuulda müra. (Müra on tavapärane tööheli, mis tekib mobiiltelefoni juhtmeta laadimise kindlakstegemisel, aga ei mõjuta mobiiltelefoni ega sõidukit.)

## Pagasi ülemine kate\*

Pagasi ülemist katet kasutatakse pagasi varjamiseks.

## Pagasi ülemise katte paigaldamine

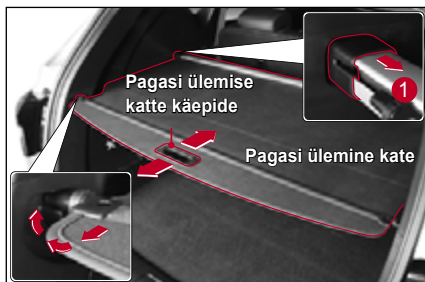

- 1 Asetage pagasi ülemise katte mõlemad otsad sõiduki kere soonde, neid noolega näidatud suunas vajutades (1).
- 2 Tõmmake pagasi ülemise katte käepidet ja kinnitage see sõiduki kere soonde.

## Pagasi ülemise katte asendi reguleerimine



Pagasi ülemise katte saab kinnitada vastavalt tagaistme seljatoe nurga reguleerimise tasemele ühe- või kahetasandilisele positsioonile.



### Ettevaatust!

- Ärge asetage pagasi ülemisele katele esemeid. Nii võivad esemed ettepoole pörkuda, vigastades seeläbi reisijaid või pagasi ülemist katet.
- Ärge suruge pagasi ülemise katte ülemist osa jõuga. See võib pagasi ülemist katet kahjustada.
- Ärge liigutage pagasi ülemist katet, kui see välja tõmmatakse. See võib pagasi ülemist katet kahjustada.
- Pärast ülemise pagasi katte paigaldamist ärge tagumiste istmete seljatuge tugevasti kallutage. See võib ülemist pagasi katet kahjustada.

## Pakialus

### 5 istmega ja 7 istmega pakiruum

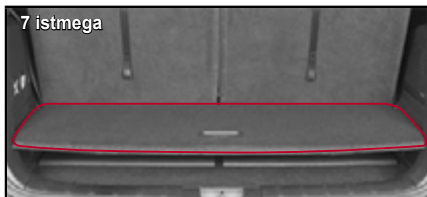
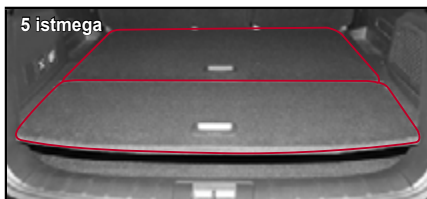

Pakiruumi suurus on erinev vastavalt pakiruumi ruumile 5-kohalise sõiduki ja 7-kohalise auto puhul.

### Pagasioaluse ühe- või kahestmeliseks reguleerimine

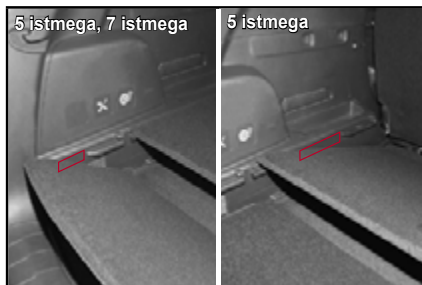

Kui kohandate pagasioaluse ühe- või kahestandiliseks, kasutage kahestandilise paigalduse puhul keskel olevat soont.



Kui pakialuse on kahetandilisena paigaldatud, saab pöörata kõrgust tagaistmete kokkupanemisel (1. rida, 2. rida) ühtlaselt reguleerida.



#### Ettevaatust!

**Kõigil järgnevatel juhtudel muutke pakiruum kahetandiliseks.**

- Raske pagas kaaluga 60 kg või rohkem
- Pagas, mis võib sõidu ajal ühele küljele libiseda

**See võib pakiruumi kahjustada, kui pakiruum on paigaldatud kahetandilisena.**

## Pagasivõrk\*

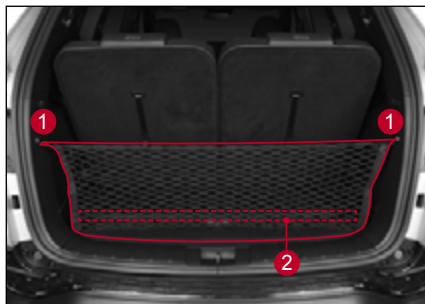

Pakivõrk takistab pagasiruumi laaditud esemete liikumist.

- Pagasivõrgu paigaldamisel riputage konksud (1) ja paigaldage takjakinnituse (2) meetodile.

### ⚠ Ettevaatust!

- Ärge proovige pakivõrguga kinnitada liiga mahukaid või raskeid esemeid. Sellisel juhul võib ese pakivõrgust välja kukkuda või pakivõrku kahjustada.
- Kinnitamise ajal hoidke pakivõrgust kindlalt kätega kinni. Kui te seda ei tee, võib pakivõrgu tagasitõmbamine vigastusi tekitada.
- Ärge kasutage pakivõrku, kui pakivõrgu elastne osa koos kinnitusosaga on kulunud või kahjustatud.

## Pagasivõrk (ilma pakialuseta)\*



Kõiki lahtisi esemeid on võimalik pakivõrgu abil paigutada ohutult. Ühendage võrk pakiruumi külge.

### ⚠ Ettevaatust!

- Suured või rasked esemed võivad võrku kahjustada.
- Ärge hoiustage õrnu esemeid.

### ⚠ Hoiatus

- Elastse paela tagasitõmbajõud võib põhjustada vigastusi. Võrgu sektsiooniruumi aasa külge kinnitamisel hoidke sellest tugevalt.

## Tõkkevõrk (pagasialuseta)\*

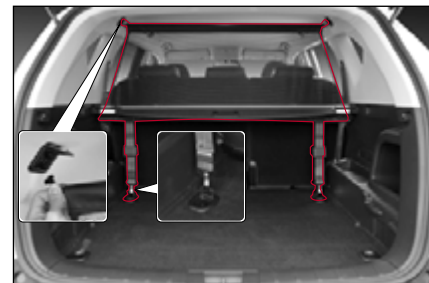

See võrk hoiab ära pakiruumis olevate esemete avarii korral salongi paiskumise.

### ⚠ Hoiatus

- Ärge kunagi lubage kellelgi sõita pakiruumis eraldusvõrgu taga.
- Ärge laadige pagasid tõkkevõrgust kõrgemale.
- See, et kasutate tõkkevõrku, ei tähenda, et ülekoormus on lubatud.
- Raskete esemete või raskete esemete võrgu külge riputamine võib võrku kahjustada.



Pagasi saab katuseraami abil sõiduki katusele laadida.

Samuti saab raamile kinnitada spordivahendid, nagu jalgratas, lumelaud ja suusad, kui paigaldatud katuseraamile eraldi kanduri.

- Katuseraami maksimaalne kandevõime on 100kg (220 naela).



## Hoiatus

- Katuseraamile laaditav pagas ei tohiks ületada maksimaalset kandevõimet. Katuseraamile laaditav pagas ei tohiks katuseraamilt välja turritada. Maksimaalse kandevõime ületamisel või kui pagas ulatub katuseraamilt välja, võib auto või muud teised kahjustada saada. Lisaks mõjub see auto juhtimisstabiilsusele halvasti ja võib sõidu ajal õnnetuse tekitada.
- Kinnitage pagas katuseraamile ohutult ja pikema aja jooksul sõites kontrollilise sageli pagasi kinnitust. Kui katuseraamile laaditav pagas kukub autolt maha, võivad teised autod või jalakäijad vigastada. Nii võite tõsise õnnetuse põhjustada.
- Kui katuseraamile laaditakse pagas, tõuseb sõiduki raskuskese kõrgemale. Kui keerate järsu pidurdamise, järsu pöörde tegemise või suurel kiirusel sõitmise ajal rooli järsult, võib auto muutuda ebastabiilseks, põhjustades õnnetuse või auto ümberpaiskumise.
- Kui pagas laaditakse katuseraamile, kontrollilise sageli katuseraami kinnituspoltide ja mutrite pingutatust.
- Kui katuseraamile on pagas laaditud, sõitke võimalikult madalal kiirusel.



## Ettevaatust!

- Olge ettevaatlik, kuna kui laadite pagasi sellisele auto katuseraamile, kuhu on paigaldatud katuseeluuk, ei tohiks pagas katuseeluugi tööd segada.

## Märkus

- Pagasi ja katuseraami vahele tuleb paigaldada kaitsevarustus, näiteks padi või riie, et vältida auto katuseraamile laaditud pagasi ja auto katuse kokkupuutel tekkivaid kahjustusi.

## 4. Käivitamine ja sõitmine

Siin on äratoodud teave ohutu sõidu jaoks vajalike põhiseadmete kohta ja mugavusvarustuse ning nende kasutamise kohta.

Kirjeldatakse süütelülitit ja elektroonilist võtit, samuti juhti abistavaid süsteeme, nagu näidikuplokk, käigukang, nelikvedu, kiirusehoidja, lisa sõiduabi süsteeme, nagu pidurid ja autonoomne hädapidurdussüsteem, taga ja külje hoiatus, realt kõrvalekaldumise hoiatussüsteem ning pidurdusabisüsteem.

## Mootori käivitamine (REKES)

- 1 Rakendage seisupidur.
- 2 Veenduge, et auto ümber puuduvad takistused, mis võiksid sõitmist takistada.

### Ettevaatust!

- Automaatkäigukastiga auto mootori saab käivitada ainult käiguvahetushoova asendis "P" või "N". Manuaalkäigukastiga auto mootori saab käivitada ainult siis, kui siduripedaal on täielikult alla vajutatud.
- Ärge keerake süütevõtit mootori töötamise ajal asendisse "START". See võib põhjustada starteri mootorile tõsiseid kahjustusi.

### 3 \* Automaatkäigukastiga sõiduk

Viige käigukang asendisse "P" ja vajutage piduripedaal alla.

#### \* Manuaalkäigukastiga auto

Viige käigukang neutraalsesse asendisse ja vajutage piduri- ja siduripedaal alla.

### Hoiatus

- Vajutage piduripedaali, kui käigukang on asendis "P" (A/T) või "Neutral" (M/T). Ärge kunagi vajutage gaasipedaalile.

### 4 \* Bensiinimootoriga auto

Sisestage süütevõti võtmesilindrisse ja keerake see asendisse "START" ning hoidke seda seal gaasipedaali vajutamata, kuni mootor käivitus (maksimaalselt 10 sekundit), seejärel vabastage võti.

#### \* Diiselmootoriga auto

Sisestage võti süütelukku ja keerake süütelüliti asendisse "ON". Niipea, kui süüte märgutuli (⏏) kustub, keerake see asendisse "START" ning hoidke seda seal gaasipedaali vajutamata, kuni mootor käivitus (maksimaalselt 10 sekundit), seejärel vabastage võti.

### Ettevaatust!

- Kui mootor ei käivitu, keerake võti tagasi asendisse "LOCK" ja oodake 10 sekundit. Seejärel proovige uuesti enne mootori käivitamist.

- 5 Soojendage mootorit korralikult vastavalt ümbritsevale temperatuurile.

## Mootori käivitamine (elektrooniline võti)

- 1 Rakendage seisupidur.
- 2 Veenduge, et auto ümber puuduvad takistused, mis võiksid sõitmist takistada.

### Ettevaatust!

- Automaatkäigukastiga auto mootori saab käivitada ainult käiguvahetushoova asendis "P" või "N".
- Ärge vajutage süütelüliti mootori töötamise ajal. See võib põhjustada starteri mootorile tõsiseid kahjustusi.

- 3 Viige käigukang asendisse „P“ ja vajutage piduripedaal alla.

### Hoiatus

- Vajutage piduripedaali, kui käigukang on asendis „P“. Ärge kunagi vajutage gaasipedaalile.

- 4 Vajutage mootori süütelüliti ja kontrollige, et nupu indikaator süttib roheliselt (süütelüliti ON asend).



- 5 Vajutage mootori käivitamiseks süütelüliti, kui süütelüliti on ON asendis (märgutuli põleb). Mootori käivitamisel märgutuli kustub.



#### Ettevaatust!

- Ärge vajutage süütelüliti pikalt, isegi kui mootor ei käivitu.
- Kui jätate süütelüliti kauaks ACC või ON asendisse, võib aku tühjaks saada.



#### Hoiatus

- Mootor käivitub süütelülile vajutamise vaid juhul, kui elektrooniline võti asub autos. Ärge kunagi lubage kellelgi, kes ei tunne Teie autot (nt lastel), süütelüliti ega muid juhtimisseadmeid käsitseda.
- Kui ekraanile ilmub ESCL-i hoiatusteade, laske süsteemi kohe KG Mobility volitatud hoolduskeskuses kontrollida.
- Pidev selle teatega sõitmine võib roolisüsteemi tõsiseid kahjustusi põhjustada.

#### Märkus

- Mootori käivitamise lihtsustamiseks käivitage mootor väga külma ilmaga järgmiselt.
  1. Vajutage kaks korda süütelülile ilma piduripedaal alla vajutamata.
  2. Mootori süütelüliti lülitub sisse ja näidikuplokis süttib eelsoojenduse märgutuli.
  3. Oodake, kuni märgutuli kustub, vajutage piduripedaali ja vajutage mootori süütelüliti.
- ESCL-süsteemiga (elektrilise roolilukuga) autodes võite mootori käivitamisel ja seiskamisel kuulda mootori töötamise heli. See on normaalne.

## Kohalt võtmine

- 1 Veenduge, et auto ümber puuduvad takistused, mis võiksid sõitmist takistada.
  - 2 Vabastage seisupidur.
  - 3 \* **Automaatkäigukastiga auto**  
Hoidke piduripedaali all ja lülitage sisse "D" või "R" käik. Veenduge, et "D" või "R" märgutuli süttib. Vabastage liikuma hakates aeglaselt piduripedaal.
- \* **Manuaalkäigukastiga auto**  
Hoidke piduri- ja siduripedaal all ja lülitage sisse "1" või "R" käik. Vabastage piduripedaal ja vajutage järk-järgult gaasipedaali, vabastades samal ajal aeglaselt siduri, et alustada liikumist.

## Mootori seiskamine

- 1 Vajutage piduripedaal alla ja peatage auto.
- 2 \* **Automaatkäigukastiga auto**  
Viige käigukang „P“ asendisse.  
\* **Manuaalkäigukastiga auto**  
Lülitage käigukang neutraalsesse asendisse.
- 3 \* **REKES süsteemiga auto**  
Keerake süütelüliti asendisse „LOCK“.  
\* **Elektroonilise võtmega auto**  
Vajutage süütelülitit.
- 4 Rakendage seisupidur.
- 5 Eemaldage süütevõti lukusilindrist (REKES).

### Märkus

- **Diiselmootori sissetöötamisrežiim:** Kütuse sissepritse sissetöötamine toimub sõitmise või seismise ajal, et säilitada mootori optimeeritud tingimused. Selle režiimiga võib kaasneda mootori nõrk müra ja vibratsioon. Aga see on normaalne.



### Ettevaatust!

- Auto käivitamine talvekuudel või kliimaseadme kasutamine suvekuudel suurendab mootori pöörlemissagedust. Juhid peavad olema sel ajal sõitmisel ettevaatlikud, sest auto võib liikuda tavalisest kiiremini.
- Kõik kõnealuse auto muudatused, sealhulgas elektroonilise seadme, näiteks järelturu kaugkäivitussüsteemi paigaldamine, võivad tõsiselt mõjutada auto toimimist ja ohutust ning põhjustada tõsiseid vigastusi või surma.
- Mobiiltelefoni või kahe-suunalise raadio kasutamine nõuab hoolikat kaalumist. Auto elektroonilises juhtimissüsteemis esineb võimalikke vigu, mis tulenevad nende seadmete väärkasutusest põhjustatud elektroonilistest häiretest, ning elektromagnetlained võivad olla inimkehale kahjulikud.
- Jättes auto järelevalveta, lülitage mootor alati välja, et vältida ootamatut veerema hakkamist.
- Auto peatamisel rakendage alati seisupidur, hoides piduripedaali all.
- Ärge hoidke isiklikke esemeid ja väärtasju autos. Kui jätate auto järelevalveta, veenduge alati, et kõik ukSED, kaasa arvatud tagaluuk, oleksid suletud ja lukustatud.

- Heitgaasisüsteemi vibratsioonisummutite vale paigutus (kummiriidekronstein) võib põhjustada tõsiseid vibratsiooniprobleeme. Värvimise järel heitgaasisüsteemi uuesti paigaldamisel kontrollige amortisaatorite joondust.
- Enne sõiduki käivitamist kontrollige alati gaasi- ja piduripedaali õige jalaga. Isegi kogenud juht võib erinevate autodega sõites kogemata vale pedaali vajutada.
- Auto jõuallikas töötab sõiduki pidurisüsteemist sõltumatult, seega vajutage auto peatamiseks, kui see liigub ettekatsetamatult juhi vea tõttu, sealhulgas pedaali valesti vajutamine või rike, rahulikult.



### Ettevaatust!

- Kui teie sõiduk jääb lumme, mutta või liiva sisse kinni, põhjustab gaasipedaali tugev vajutamise ainult rehvide libisemist, mis omakorda kahjustab jõuülekannet. Sel juhul laske autot pukseerida või võtke vajaduse korral kasutusele muid meetmed.
- Käigukasti vedeliku lisamiseks ja vahetamiseks võtke alati ühendust lähima KG Mobility edasimüüja või volitatud teeninduskeskusega. Mitte-originaal vedelik võib põhjustada mitmesuguseid probleeme, sealhulgas rikkeid ja käigukasti tõrkeid, ning need kahjustused ei ole garantiiga kaetud.
- Värvikile, eriti metallkile kasutamine võib häirida raadiosignaale. Kile halb valguse läbilaskvus (VLT) võib põhjustada esilaterna rikkeid. Vigade ja tõrgete vältimiseks veenduge ka, et auto elektroonikakomponentidesse ei satuks värvitoonikile pealekandmiseks kasutatavat vedelikku.
- Toonitud klaas, millel on väga madal VLT ja täiustatud päikesekaitse omadused, vähendab oluliselt nähtavust, eriti öösel või vihmas, põhjustades sellega ettenägematuid ohutusprobleeme.

- Uue auto sisematerjalidest võib aasta või kasutusaja jooksul eralduda lenduvaid orgaanilisi ühendeid. Seetõttu avage enne sisenemist alati kõik aknad piisavaks tuulutamiseks. Need kemikaalid võivad põhjustada peavalu ja pearinglust, eriti sõiduki salongis, kui auto on pargitud pikka aega otsese päikese kätte. Selleks, et vältida juhi ja reisijate kokkupuudet nende kahjulike kemikaalidega ja säilitada mugav sisekeskkond, seadistage õhuallika valiku lüliti võimalikult pikaks ajaks värske õhu režiimile või avage sõidu ajal perioodiliselt aknad.

# Süütevõtme funktsioonid

## ACC asend

- Rool ei ole lukus ning kõik elektriseadmed on valmis kasutamiseks.
- Süütevõtiti ei saa eemaldada.

## LOCK asend

- Süütevõtiti saab ainult sisestada või eemaldada.
- Rooli saab lukustada.

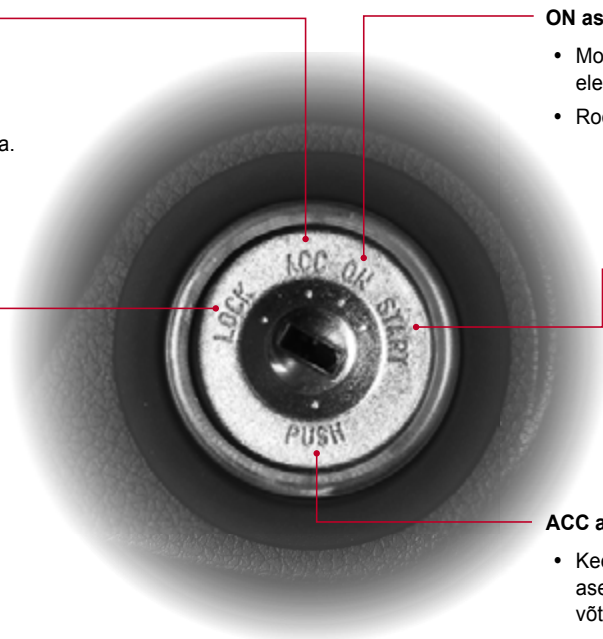

## ON asend

- Mootor töötab ja kasutada saab kõiki elektrilisi lisaseadmeid.
- Rool avaneb lukustusest.

## START asend

- Keerake süütevõtiti mootori käivitamiseks sellesse asendisse. Starter töötab kuni võtme vabastamiseni, kui lasete võtmest lahti, naaseb süütelüliti asendisse ON.

## ACC asendist LOCK asendisse

- Keerake võtit ACC asendist LOCK asendisse, lükates samal ajal lukates võtit sissepoole.

## Rooli lukust avamine

Rooliratta lukust avamiseks sisestage võti ja keerake see õrnalt ACC-asendisse või ON asendisse, liigutades samal ajal rooli veidi paremale ja vasakule.

## Süüteluku valgustus

Valgustus süttib ukse avamisel. See lamp kustub umbes 10 sekundit pärast ukse sulgemist.

## Võtme meeldetuletus

Kui võti on süütelülitis (ACC või LOCK asend) ja juhta avab ukse, kõlab helisignaal.

## Mootori käivitamine



### Ettevaatust!

- Rooli lukust avamiseks sisestage võti ja keerake see õrnalt ACC- ON asendisse asendisse, liigutades samal ajal rooli veidi paremale ja vasakule.
- Manuaalkäigukastiga auto mootori saab käivitada ainult siis, kui siduripedaal on täielikult alla vajutatud.
- Diiselmootoriga auto: Keerake süütevõti asendisse ON ja oodake, kuni hõõglamp kustub. Seejärel keerake süütevõti asendisse START ja hoidke seda, kuni mootor käivitub. Ärge hoidke süütevõtit asendis START järjest üle 10 sekundi.
- Automaatkäigukastiga auto mootori saab käivitada ainult käiguvahetushoova asendis "P" või "N".
- Hoidke kogu käivitamise aja piduripedaal all.
- Kui mootor ei käivitu, keerake võti tagasi asendisse LOCK ja oodake 10 sekundit. Seejärel proovige uuesti mootor käivitada.
- Pärast mootori käivitamist laske sellel umbes 2 minutit tühikäigul töötada. Ärge mootorit soojenemise ajal kiirendage.

- Kui võti on asendis ACC või LOCK, kõlab ukse avamisel hoiatussignaal.
- Ärge jätke võtit asendisse ACC või ON, kui mootor ei tööta. Vastasel juhul võib aku tühjeneda.
- Ärge kunagi vajutage käivitamise ajal gaasipedaalile.



### Ettevaatust!

- Ärge laske starteril üle 10 sekundi järjest töötada. (Võite starterit kahjustada.)
- Käiviti kahjustuste vältimiseks pange süütelüliti asendisse LOCK ja oodake enne mootori taaskäivitamist vähemalt 10 sekundit.
- Ärge kunagi keerake võtit asendisse LOCK või eemaldage süütevõtit sõidu ajal süütelülitist. Rool lukustub ja võite saada tõsiselt viga.
- Ärge kunagi kasutage dubleeritud võtit, mis ei ole KG Mobility'ist saadud.
- Duplikaatvõti ei pruugi tagasi ON asendisse tagasi pöörduda. See võib elektri ahela ülekoormuse tõttu süttida. Lisaks ei saa kasutustökise süsteemiga mootorit duplikaatvõtmega käivitada.

- Automaatkäigukastiga autol rakendage käigukangi "P" asendis seisupidur. Vastasel juhul võib auto ootamatult veerema hakata, põhjustades tõsise õnnetuse.
- Ärge kasutage sõidu ajal süütelüliti ega teisi lüliteid. Te ei saa rooli ega autot juhtida ning võite saada tõsiselt või isegi surmavalt vigastada.
- Ärge pange pagasit ega muid esemeid juhiistme ümber. Kõik sellised esemed võivad häirida teie kontrolli sõiduki üle ja tekitada probleeme.

## REKES-võtme patarei vahetamine

Kui töökaugus märgatavalt väheneb või kaugjuhtimispult ei tööta aeg-ajalt, asendage patarei uuega.

Kaugjuhtimispuldi sisemine voluring on staatilise elektri suhtes õrn. Kui te pole aku vahetamisotsustes kindel, laske see vahetada see KG Mobility edasimüüja juures või KG Mobility volitatud teeninduses.



### Vahetamine:

- 1 Eemaldage REKES-võtme tagaküljel olev kate, kasutades väikseimat lamedaotsalist kruvikeerajat, hoolitsedes selle eest, et seda ei kahjustataks.
- 2 Avage mooduli kaas ja eemaldage patarei.



- 3 Kasutage ainult ettenähtud patareid (CR2032). Veenduge, et patarei on paigaldatud õige suunaga.
- 4 Patarei paigaldamisel toimige vastupidises järjestuses.



### Ettevaatust!

- Kasutage ainult ettenähtud patareid. Vastasel juhul ei pruugi kaugjuhtimispult korralikult töötada.
- Veenduge, et patarei on paigaldatud õige suunaga.
- Vabanege pruugitud patareist vastavalt kohalikele eeskirjadele.
- Nii REKES-võti kui ka elektrooniline võti ei ole täiesti veekindlad. Teie garantii ei kata veega kokkupuute tõttu (nt jook, niiskus jne) kahjustatud võtme parandamist või asendamist.

## OFF olek

Süüde on väljalülitatud.



Märgutuli lülitub välja.

- Auto elektriseadmed ei saa elektrivoolu.



### Ettevaatust!

- Süüdet ei saa välja lülitada (OFF asendit valida), kui käigukang ei ole parkimiskäigul (P). Samuti ei saa auto uksi lukustada ja alarmsüsteemi sisselülitada.

### Märkus

- Lülitage mootori töötamisel sisse parkimiskäik ja lülitage seejärel mootor süütelülitiile vajutades välja.

## ACC olek

Kasutada saab osasid elektriseadmeid.



Süütib oranž ACC märgutuli.

- Kui süütelüliti on OFF asendis, vajutage süütelülitiile üks kord ilma piduripedaalile vajutamata.
- Autol tekib elektrivarustus ja osasid elektriseadmeid saab kasutada.



### Ettevaatust!

- Süütelüliti ACC olekus mootor tööle ei hakka. Elektriseadmete pikemaajaline kasutamine võib akut tühjendada.

## ON olek

Kasutada saab enamusi elektriseadmeid.



Süütib punane ON märgutuli.

- Kui süütelüliti on OFF asendis, vajutage süütelülitiile kaks korda ilma piduripedaalile vajutamata.
- Autol tekib elektrivarustus ja enamust elektriseadmeid saab kasutada.



### Ettevaatust!

- Süütelüliti ON olekus mootor tööle ei hakka. Elektriseadmete pikemaajaline kasutamine võib akut tühjendada.
- Elektroonilise võtme tõrke korral vilgub märgutuli süütelüliti ON olekus 5 korda. Laske oma auto KG Mobility volitatud esinduses koheselt kontrollida.

## READY olek

Mootori käivitamiseks



Süütib roheline READY märgutuli.

- See on olek, kus käigukang on parkimis- (P) või neutraalsel (N) käigul ja piduripedaal vajutatakse mootori käivitamiseks välja.



### Hoiatus

- Mootori saab käivitada ka peale neutraalse (N) käigu valimist. Siiski on ohutum käivitada mootor parkimiskäigul (P).

### Märkus

- Peale mootori käivitumist lülitub READY märgutuli välja.

## Mootori käivitamine

Lülitades sisse parkimis- (P) või neutraalse käigu (N) ja vajutades süütelülile ning piduripedaalile, mootor käivitub.

## Mootori käivitamine

- 1 Minge elektroonilist võtit kaasa võttes autosse.
- 2 Kontrollige, et kõik sõitjad kinnitavad oma turvavööd.
- 3 Kontrollige, et seisupidur oleks rakendatud.
- 4 Lülitage kõik elektriseadmed välja.
- 5 Valige käigukangi P või N asend.
- 6 Vajutage piduripedaal alla.
- 7 Kontrollige, kas süütelülil põleb READY märgutuli.
- 8 Käivitage READY märgutule põlemisel süütelülile vajutades mootor.  
Mootori käivitumisel lülitub READY märgutuli välja.



### Hoiatus

- Mootori saab käivitada ka peale neutraalse (N) käigu valimist. Siiski on ohutum käivitada mootor parkimiskäigul (P).

### Märkus

- Diiselmootoriga autot peab enne külma mootori käivitamist eelnevalt soojendada ja autoga ei peaks enne mootori soojenemist sõitma.

## Mootori taaskäivitamine, kui mootorit ei saa käivitada

Oodake süütelüliti OFF asendis üle 10 sekundi ja seejärel vajutage uuesti süütelülile, et hoida ära mootori kahjustamine.



### Ettevaatust!

- Ärge hoidke süütelüliti all ega vajutage sellele korduvalt, sest mootorit ei saa käivitada.
- Elektroonilise võtme ühendus ei ole sujuv istmel istmesoojendi töötamisel või auto põrandal ja pedaalide läheduses, kus elektroonilise võtme töö on takistatud.
- Kui mootorit ei saa süütelülile vajutades käivitada, vajutage süütelüliti elektroonilise võtme või laske oma autot KG Mobility või mõnel teisel kvalifitseeritud asjatundjal kontrollida.  
 Vt „Mootori käivitamine tühja patareiga elektroonilise võtme või häirete korral (hädaolukorras)“ (lk.4-30)
- Seisatud mootoriga süütelüliti ACC või ON asendis hoidmine ning audiosüsteemi kasutamine tühjendab akut.



## Mootori käivitamine talvel

Valjutades külma ilmaga süütelülitile, vajutades samal aja piduripedaali alla, mootor ei käivitu kohele ja näidikuplokis süttib süüteküünalde märgutuli (☹).

Sel ajal, kui vajutate piduripedaali, kuni süüteküünalde märgutuli kustub, käivitub mootor pärast süüteküünalde märgutuli kustumist.

Väga külma ilmaga käivitage mootor sujuvalt järgmiselt:

- 1 Hoides piduripedaali all vajutage kaks korda süütelülitit.  
Kui süütelüliti on ON asendis, süttib näidikuplokis süüteküünalde märgutuli.
- 2 Oodake mõned sekundid kuni süüteküünalde märgutuli kustub, käivitage mootor, hoides all piduripedaali.

### Märkus

- Kui mootor on juba soojenenud, ei pruugi süüteküünalde märgutuli süttida.
- Soojenemisaeg võib väheseme jahutusvedeliku kogusega olla pikem. Sooja õhutemperatuuriga (suvel) saab mootori kohele ilma soojendamata käivitada.

## Mootori seiskamine

Mootori saab seisata ainult parkimiskäigul (P) ja allavajutatud piduripedaaliga.

- 1 Hoidke peale auto täielikku peatamist piduripedaal all.
- 2 Lülitage käigukang asendisse P (parkimine).
- 3 Rakendage seisupidur.
- 4 Lülitage mootor süütelülitile vajutades välja ja võtke jalga piduripedaalilt.

Kontrollige, et mootor seisaks ja lahkuge autost koos elektroonilise võtmega.

### Mis on diiselmootori sissetöötamisrežiim?

Kütuse sissepritse sissetöötamisrežiim toimub autoga sõitmise ja peatumise ajal, et säilitada mootori optimaalsed tingimused.

Sel juhul võib olla mootoris kerge vibratsioon ja müra. See ei tähenda riket.

### Mis on mootori isepuhastuse tööheli?

Kui mootor peale sõitmist seiskub, viib süsteem läbi õhu sisselaske ja heitgaaside väljalaske klappide automaatse puhastamise ja positsiooni meeldejätmise.

Sel juhul võib tööheli tekkida mootoris sõltuvalt mootori seisukorrale ja isepuhastavatele omadustele. See ei tähenda riket.

## Mootori sõidu ajal seiskamine (hädaolukorras)

Kui peate hädaolukorras, nagu avariid või auto kahjustumine sõidu ajal, mootori seiskama, hoidke süütelüliti vähemalt 3 sekundit all või vajutata 1,5 sekundi jooksul sellele kolm korda.

Mootor seiskub ja süütelüliti läheb ACC asendisse.



### Hoiatus

- Ärge kunagi seisake sõidu ajal mootorit, välja avariid või rikke korral. See võib muuta roolikeeramise raskemaks ja vähendada pidurdusvõimet, muutes olukorra väga ohtlikuks.

### Märkus

- Kui auto sõidab jätkuvalt väljalülitatud mootoriga, saate mootori uuesti käivitada, pannes käigukangi neutraalsele (N) käigule ja vajutades süütelüliti ilma piduripedaalile vajutamata.

## Süsteemi ohutusrežiim

Süsteemi kriitilise vea ilmnemisel või elektri- või kütusesüsteemi tõrgete korral läheb süsteem auto süsteemide kaitsmiseks ohutusrežiimi.

Kui auto läheb ohutusrežiimi, võib süttida mootori hoiatustuli ja auto jõudlus väheneda või mootor seiskuda.



### Ettevaatus!

- Kui auto läheb ohutusrežiimi, peatage auto koheselt ohutus kohas, lülitage mootor välja ja laske auto pukseerida KG Mobility esindusse või mõne teise kvalifitseeritud asjatundja juurde ning laske vastavat süsteemi kontrollida.
- Autoga süsteemi ohutusrežiimis sõites on mootoripöörded fikseeritud mitte võimaldades normaalset sõitu ja mootor võib seiskuda. Sõidu jätkamine võib süsteemi märkimisväärselt kahjustada.

## Ettevaatus süütelüliti kasutamisel



### Hoiatus

- Elektroonilise võtme süsteem võimaldab käivitada auto süütelüliti vajutades, hoides samal ajal piduripedaali all. Isikud, kes süsteemi ei tunne, peavad sellega olema ettevaatlikud mootori kontrollimise ajal ja muudes olukordades. Lisaks võivad lapsed mootori käivitada.
- Ärge kunagi vajutage süütelüliti sõidu ajal. See võib tekitada ohtliku olukorra kütuse pealeande katkestamise tõttu.



### Ettevaatust!

- Hoidke käivitamise ajal piduripedaal kindlasti all.
- Ärge vajutage mootori käivitamisel gaasipedaali.
- Kui mootorit ei saa käivitada, oodake vähemalt 10 sekundit ja proovige uuesti.
- Peale mootori käivitamist laske sell 1-2 minutit tühikäigul töötada ning alustage siis sõitu. Sõitke eriti talve ajal umbes 300 m aeglaselt, et mootoripöörded ja muud sõidusüsteemid saaksid sujuvalt tööle hakata.
- Avades ukse elektroonilise võtmega süütelüliti ON asendis või mootori töötades, kuvatakse näidikuplokis hoiatus ja antakse helisignaali.
- Ärge kindlasti käivitage mootorit, kui kontrollite autot väljaspoolt, eriti mootoriruumis.
- Ärge kasutage mitte originaalvõtit või kopeeritud võtmega.
- Elektroonilise võtme ühendus ei ole sujuv istmel istmesoojendi töötamisel või auto pörandal ja pedaalide läheduses, kus elektroonilise võtme töö on takistatud.

- Autot juhivad erinevad elektroonilised juhtplokid. Kasutades raadiolaineid või elektromagnetlaineid väljastavaid seadmeid elektroonilise võtme läheduses või autos, võib tekkida auto erinevates juhtplokkides tõrked.
- Kasutades süütelüliti, kui nutitelefon on elektroonilise võtme lähedal või nutitelefoni auto elektripistikuga kaudu laadimisel ei pruugi mootor käivituda.

# Kaugjuhtimispult ja süütevõti

## Paanikanupp (EL) (töötab ainult süütevõtme sisestamisel)

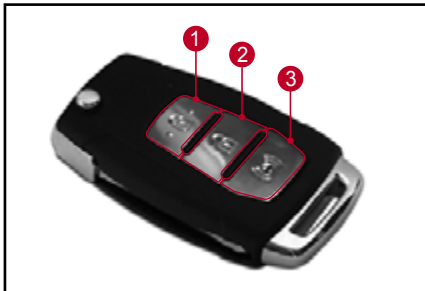

- 1 Ukse lukustamise nupp
- 2 Ukse lukust avamise nupp
- 3 Paanikanupp

## Paanikanupp

### Paanikafunktsioon (vajutage ja hoidke all)

- Kui vajutate ja hoiate seda nuppu umbes 1 sekundit all, vilguvad ohutuled ja kõlab umbes 30-sekundiline helisignaal.
- Paanikafunktsioon peatub, kui vajutatakse ainult kaugjuhtimispuldi paanikanuppu.

## Ukse lukustamise nupp

### Lukustamine (põgus vajutus)

- Sellele nupule põgusalt vajutades lukustatakse kõik ukse ja tagaluuk ning aktiveeritakse alarmsüsteem.
- Alarmsüsteemi aktiveerimisel hakkab vilkuma ohutuli ja kõlab helisignaal. Kui aga vajutate seda nuppu uuesti 4 sekundi jooksul, siis on ohu



### Ettevaatust!

- Alarmsüsteemi aktiveerimiseks tuleb süütevõti süütelülitist eemaldada, kõik ukse, kaasa arvatud tagaluuk ja kapott, peavad olema täielikult suletud. Kui vajutate seda nuppu, kui kas tagaluuk või mootorikate on avatud, siis ukse lukustatakse, kuid varguse hoiatusrežiim ei aktiveeru. Sellisel juhul aktiveeritakse avatud tagaluugi või kapoti sulgemisel automaatselt alarmrežiim, kui ohutule kaks korda vilguvad.
- REKES-i kahjustuste vältimiseks ärge jätke võtit kuumuse kätte ega laske võtit märjaks saada.
- Kui ukse on lukustatud REKES-võtmega, kontrollige varguse vältimiseks, kas need on kindlalt koos tagaluugiga lukustatud.
- Kui üks REKES-võti on jäänud süütevõtme avausse, ei saa uksi teise REKES-võtmega lukustada.

### Märkus

- Külgspeeglite automaatse sissepööramise kohta vt peatükki 4.
- Uste lukustamine juhiukselt süütevõtme abil toimib samamoodi.

## Ukse lukust avamise nupp

### Lukust avamine (põgus vajutamine)

- Kui vajutate seda nuppu lühidalt, avanevad kõik ukсед ja tagaluuk ning alarmsüsteemi lülitatakse välja.
- Külgspeeglid pööravad välja.
- Alarmsüsteemi väljalülitamisel hakkavad vilkuma ohutuled ja kõlab helisignaali.
- Kui uks, tagaluuk või mootorikate ei ole avatud 30 sekundi jooksul pärast uste REKES-võtmega (süütevõti) alarmsüsteemi režiimis avamist, lukustatakse kõik ukсед automaatselt ja ohutuled vilguvad kaks korda ühe hoiatussignaali. (üleminek alarmsüsteemi)

Märkus
<ul style="list-style-type: none"><li>• Külgspeeglite automaatse sissepööramise kohta vt peatükki 4.</li></ul>



## Põgus lukust avamise nupule vajutamine (ohutu lukust vabastamine blokeeritud)

- Tagaluugiga ukсед on lukust avatud ja alarmsüsteem deaktiveeritud.
- Külgspeegel pöörab automaatselt välja (külgspeeglite sissepööramissüsteemi lülitile ei vajutata).
- Hoiatustuli vilgub üks kord ja kõlab kahekordne helisignaali, mis näitab, et alarmsüsteem on väljalülitatud.

Märkus
<ul style="list-style-type: none"><li>• Külgspeegli automaatse sisse- ja väljapööramise juhtimise seadistuse kohta vaadake peatükki 4 "Külgspeegli lülititi".</li></ul>



## Põgus lukust avamise nupule vajutamine (ohutu lukust avamine lubatud)

- Ukse lukust avamisel nupule põgusalt vajutamisel avaneb lukust ainult juhiuks ja alarmsüsteem lülitub välja. Vt [Joonis 1].
- Ukse lukust avamisel nupule uuesti vajutades avanevad lukust kõik ukсед ja tagaluuk. Vt [Joonis 2].
- Lukust avamise nupule kaks korda vajutades avatakse lukust kõigepealt juhiuks seejärel kõik ukсед ja alarmsüsteem lülitub välja.
- Hoiatustuli vilgub üks kord ja kõlab kahekordne helisignaali, mis näitab, et alarmsüsteem on väljalülitatud.

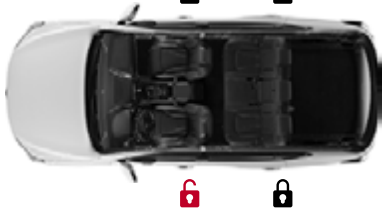
Juhiukse lukust avamine
[Joonis 1] 



Vajutage üks kord lukust avamise nupule, kui kõik ukсед on lukustatud ja alarmsüsteem on aktiveeritud

### Kõigi uste lukust avamine

[Joonis 2]

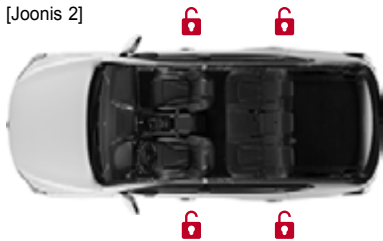

Vajutage uuesti lukust avamise nupule, kui juhiuks on avatud

## Kuidas lukust avamise süsteemi seadistada

Näidikuplokis User settings menu > Door/ Tailgate > Unlock with key in 2 stages (safety UNLOCK) > tähistage märkeruut

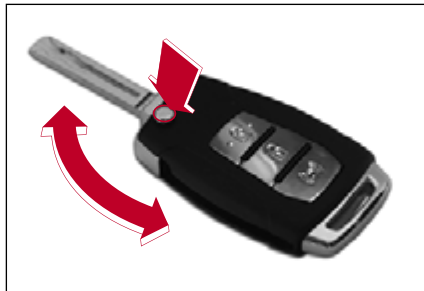

### Mehaanilise võtme kasutamine:

Vajutage nupule. Mehaaniline võti keeratakse automaatselt üles.

### Mehaanilise võtme hoiule panemine:

Vajutage nupule ja lükake see pilusse.



### Ettevaatust!

- Kui kokkuklappimise nuppu ei kasutata, võib võti katki minna.



### Ettevaatust!

- Järgnevates tingimustes kaugjuhtimispuult ei tööta.
  - Võti on süütelukus
  - Olete oma autost liiga kaugel (üle 10 m)
  - Kaugjuhtimispuildi patarei on tühi
  - Teie auto on teiste sõidukite või takistuste taga
  - Ilm on väga külm
- Niiskus ja kuumus võivad kaugjuhtimispuildi võtit kergesti kahjustada. Hoidke see niiskusest ja kuumusest eemal.
- Tööulatus võib sõltuvalt ümbritsevatest tingimustest muutuda. Soovitatav on kasutada kaugjuhtimispuulti 10 m kaugusel autost.
- Järgmistel tingimustel ei pruugi kaugjuhtimispuult teise raadiolaine tõttu töötada. Neil juhtudel avage uksed võtme ja luku abil.
  - Politseiameti, valitsusasutuse, ringhäälingujaama, sõjaväebaasi, saatetorni lähedal, lennujaamas ja sadamas
  - Teil on kaugjuhtimispuildi läheduses raadio või mobiiltelefon
  - Teie auto lähedal kasutatakse teist kaugjuhtimispuulti
- Kui teie kaugjuhtimispuildi klahv ei tööta korralikult, laske süsteemi kontrollida KG Mobility edasimüüjal või KG Mobility volitatud teeninduses.
- Tagaluugi avamine ei käivita alarmsüsteemi isegi alarmsüsteemi režiimis.

## Kaugjuhtimispuldi kaotamisel

Kaugjuhtimispuldi kaotamise ja uue ostmise korral, viige teine vana pult lähima KG Mobility edasimüü juurde või KG Mobility volitatud teenindusse ja laske see taastada. Vastasel juhul vana pult ei tööta.

Kadunud puldiga varguseks kasutamise eest kaitsmiseks laske puldi kaotamisel koheselt pult ümber kodeerida.



### Ettevaatust!

- Võtme kaotamisel peate varguse vältimiseks kogu võtme komplekti asendama.

## Salongi valgustus

Kui salongi valgusti on ülakonsoolis on DOOR-asendis, süttivad eesmised ja keskmised salongivalgustid kaugjuhtimispuldi avamisnupu vajutamisel 30 sekundiks. Kaugjuhtimispuldi lukustusnupu vajutamisel lülituvad valgustid kohe välja.

## Külgspeeglite valgusti

Ukse elektroonilise võtmega avamisel või juhiukse avamisel peale süütelüliti ON asendist OFF asendisse keeramist süttivad külgspeeglite korpuste allosas olevad valgustid 30 sekundiks. Kaugjuhtimispuldi lukustusnupu vajutamisel lülituvad valgustid kohe välja.

## Mehaanilise võtme kasutamine

### Varuvõtme sisse- ja väljakeeramine

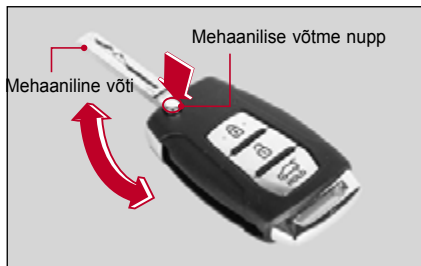

- Tõmmake varuvõti elektroonilise nupule vajutades võtme korpusest välja.
- Mehaanilise võtme sissepanemiseks keerake seda nuppu allahoides.



### Ettevaatust!

- Mehaanilise võtme jõuga, ilma nupule vajutamata, sissekeeramine võib elektroonilist võtit kahjustada.

## Mehaanilise võtmega ukse lukustamine ja lukust avamine

Kui ust ei saa lukustada või avada põhjustel, sealhulgas elektroonilise võtme aku tühjenemise, tõrgete ja auto aku tühjenemise tõttu, võib kasutada varuvõtit (lisavõtit).

- 1 Tõmmake juhiukse ukse käepidet noole suunas nii, et varuvõti ava katte avamise nupp (1) oleks nähtav.

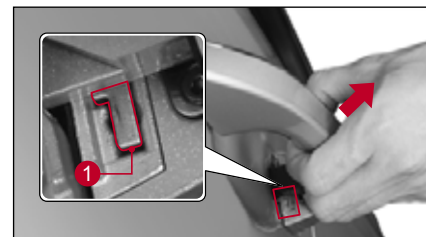

- 2 Vajutage varuvõtme katte avamise nuppu (1), kasutades varuvõtit.



- 3 Kui varuvõtte kate avamise nupp (1) on alla vajutatud, vajutage selle eemaldamiseks varuvõtme kate ülemist külge.



**! Ettevaatust!**

- Olge ettevaatlik, et juhiistme paneelil ei tekiks kriimustust või varuvõtme kate ei läheks kaotsi.

- 4 Sisestage võti välisel ukselingil asuvasse lukuauku.

- Keerake võtit ukse lukustamiseks lukustamissuunas (2).
- Keerake võtit ukse lukustamiseks lukust avamise suunas (3).



- 2 Lukustamine
- 3 Lukust avamine

**Märkus**

- Alarmsüsteemirežiimis kõlab lukust avamisel helisignaal.

## Mootori käivitamine tühja patareiga elektroonilise võtme või häirete korral (hädaolukorras)

Mootorit ei pruugi süütelülitiga võimalik olla käivitada, kui elektroonilise võtme aku on tühi või häirete korral isegi siis, kui võti on koos teiega autos.

Sel juhul toimige järgnevalt, vahetage elektroonilise võtme patareid või kontrollige elektroonilist võtit.

Lülitage käigukang parkimis- (P) või neutraalsele (N) käigule ja käivitage mootor elektroonilise võtmega vahetult süütelülile vajutades, hoides piduripedaali samal ajal all.





### Märkus

- Helisignaali kõlamilisel see peatub.
- Avades ukse, kui mootor töötab ja elektroonilise võtme patarei on tühi, kuvatakse hoiatus "The smart key is not in the vehicle". Hoiatus kustub, kui lülitate süüte välja ja käivitade mootori uuesti.

## Elektroonilise võtme patarei vahetamine

Kui elektroonilise võtme töövahemik on märgatavalt vähenenud või võti aeg-ajalt tõrgub, vahetage võtme patarei.

Patarei standard

Üks CR2032 patarei

- 1 Eemaldage ettevaatlikult elektroonilise võtme tagaosas kate lamedaotsalise kruvikeerajaga.



- 2 Sisestade aku positiivse (+) klemmiga ülespoole ja negatiivse (-) klemmiga allapoole.



- 3 Pange kate algsesse asendisse tagasi.

Peale patarei vahetamist veenduge, et võti töötab normaalselt.



### Ettevaatust!

- Elektroonilise võtme sisemine vooluring on tundlik staatilisele elektrile, seega juhul, kui teil ei ole patarei vahetamisega kogemusi, laske patarei vahetada KG Mobility teeninduses või mõne teise kvalifitseeritud asjatundja juures.
- Veenduge, et patarei vastav standardile. Standardile mittevastava aku kasutamine võib muuda võtme kontaktitõrgete tõttu mittekasutatavaks.
- Olge patarei sisestamisel poolutega ettevaatlik.
- Kuna patarei kahjustab keskkonda, kõrvaldage see kasutuselt korrektsel viisil.

4

# Elektroniline võti\*

## Nuppude funktsioonid

Elektroniline võti võimaldab uste (sh tagaluuk) lukustamist ja lukust avamist ning mootori käivitamist selle kaasas kandmise teel. Lisaks saab elektronilise võtme nuppude abil kasutada ka tavalisi kaugjuhtimispuldi funktsioone.



Nupp	Lühike vajutus	Pikk vajutus
1 Ukselukk	Lukustab ukse	
2 Uste lukust avamine	Avab mukse lukust (Kui on määratud lukkude ohutusfunktsioon, avaneb lukust ainult juhiuks=)	
3 Tagaluuk (Tüüp A)	Peatab toimingu	Avab/sulgeb elektrilise tagaluugi
4 Parknupp (Tüüp B)	-	Aktiveerib/deaktiveerib paanikarežiimi

## Tüüp C



### Märkus

- Sõltuvalt mudelist võib elektrilise aknatõstuki ohutusfunktsiooni rakendada ainult kahele esiuksele või kõigile neljale uksele.
- Ohutusfunktsiooniga autodel on elektrilisel aknatõstukil automaatne üles/alla liikumise funktsioon.

Nupp	Lühike vajutus	Pikk vajutus	
		Elektrilise aknatõstuki ohutusfunktsiooniga eesüksed	Kõik elektrilise aknatõstuki ohutusfunktsiooniga ukсед
<b>1</b> Ukselukk	Ukselukk	Esiukse akende sulgemine	Kõigi akende sulgemine
<b>2</b> Uste lukust avamine	Uste lukust avamine (Kui turvalukk on seatud, avaneb ainult juhiuks)	Esiukse akende avaja	Kõigi akende avaja
<b>3</b> Paanika-funktsioon	-	Paanikafunktsioon (sees/väljas)	
<b>4</b> Esituled	-	Lähituli, kui süüde on väljas	
<b>5</b> Tagaluuk	Väljalülitatud	Tagaluugi kasutamine (avatud/suletud)	
	-	Tagaluuk (lukustamine/vabastamine)	

## Ukse lukustamine

Põgus uste lukustamise nupule (1) vajutamine lukustab kõik ukсед ja tagaluugi.

- Alarmisüsteemi sisselülitamisel hakkab vilkuma hoiatustuli ja kõlab ühekordne helisignaali.

	Ohutuli	Helisignaali
<b>Elektroniline võti (tüüp A/B/C)</b>	Vilgub kaks korda	Kõlab üks kord
<b>REKES võti (tüüp B)</b>	Vilgub kaks korda	-

- Kui külgpeegli sisse- ja väljapööramise nupp on neutraalses asendis, keeratakse külgpeegel sisse.

☞ Vt „Peegelite sisse- ja väljapööramine“ (lk.3-58)

### Märkus

- Kui süütelüliti on ACC või ON asendis või mootor töötab, ei saa uksti lukustamisnupuga lukustada.



### Ettevaatust!

- Alarmsüsteemi saab sisselülitada, kui kõik uksed, tagaluuk ja kapott on suletud. Kui vajutate avatud tagaluugi või kapotiga ukse lukustusnupule, lukustatakse ainult üks ja alarmsüsteem ei lülitu sisse.
- Kontrollige, et uksed oleksid peale elektroonilise võtmega lukustamist lukustatud. Kui uksed ei ole korralikult lukustatud, võidakse auto või autos olevad esemed varastada.

## Ukse lukust avamine (kui turvaline lukust avamine on lubatud)

- Kui turvaline lukust avamine on lubatud, avatakse ukse lukusta avamise nupule (2) vajutamisel ainult juhiuks ja alarmsüsteem lülitub välja.

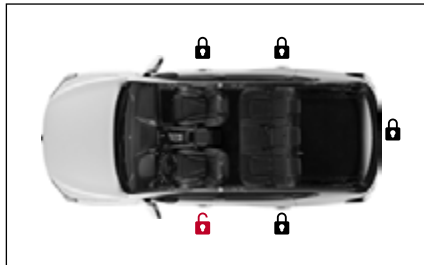

- Lukust avamise nupule (2) uuesti vajutades avanevad lukust kõik uksed ja tagaluuk.



- Lukust avamise nupule (2) kaks korda vajutades avatakse lukust kõigepealt juhiuks, seejärel kõik uksed ja alarmsüsteem lülitub välja.
- Alarmsüsteemi tühistamisel hakkab vilkuma hoiatustuli ja kõlab kahekordne helisignaal.

### Mis on turvaline lukust avamine?

Turvalise lukust avamise funktsiooniga avatakse lukust avamise nupule vajutamisel lukust ainult juhiuks, mis hoiab ära teiste uste kaudu sisenemise võimaluse. lukustamise nupule uuesti vajutamine lukustab kõik uksed ja tagaluugi.

### Turvalise lukusta avamise seadistamine

- **Näidiku tüüp**

Märgistage näidikuploki  (kasutaja seadetes) **Vehicle setting** → **Door / Tailgate** → **Press key twice to unlock**.

- **Standardtüüp**

Märgistage näidikuploki  (kasutaja seadetes) **Door / Tailgate** → **Press key twice to unlock**.

## Ukse lukust avamine (kui turvaline lukust avamine on keelatud)

Lukust avamise nupule (2) uuesti vajutamine avab lukust kõik ukсед ja tagaluugi.

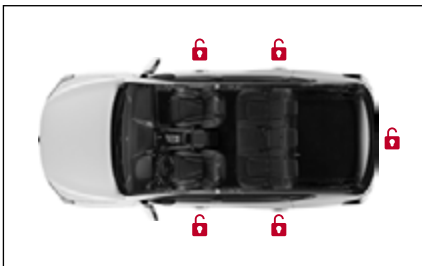

- Alarmsüsteemi tühistamisel hakkab vilkuma hoiatustuli ja kõlab kahekordne helisignaal.
  - Kui külgpeegli sisse- ja väljapööramise nupp on neutraalses asendis, keeratakse külgpeegel sisse.
- ☞ Vt „Peeglite sisse- ja väljapööramine“ (lk.3-58)

## Aknade avamine ja sulgemine



- Kui vajutate ja hoiate all ukseeluk nuppu (1), läheb auto vargakaitse režiimi ja aken sulgub. Aknad sulguvad ainult nupule vajutamise ajal.

- Ukse avamisnupu (2) vajutamine ja allhoidmine tühistab vargakaitse režiimi ja avab akna. Aken avaneb ainult siis, kui nuppu vajutatakse.

### Märkus

- Akna avamise/sulgemise funktsiooni rakendatakse ainult kahele esiuksele või kõigile neljale uksele sõltuvalt elektrilise aknatõstuki ohutusfunktsioonist.
- Elektrilise aknatõstuki automaatne üles/alla funktsioon rakendatakse turvaaknale.
- Kui kasutate akna avamise/sulgemise funktsiooni rohkem kui 9 korda, blokeeritakse vastav funktsioon auto süsteemi ohutuse tagamiseks. Funktsioon on siiski sisse lülitatud, kui mootor seisatakse ja taaskäivitatakse.

Akna avamis-/sulgemisfunktsiooni kasutamiseks:

- **Näidiku tüüp**  
Minge **Vehicle Settings** → **Door / Tailgate** → **Enable Window Open / Close By Smart Key**  (Kasutajaseaded) ja märkige ruut.
- **Standard tüüp**  
Minge **Door / Tailgate** → **Enable Window Open / Close By Smart Key**  (Kasutajasätted) ja märkige ruut.



### Hoiatus

- **Kasutage kaugjuhtimispulti ainult kohas, kus auto aken on ohutuse tagamiseks nähtav.**

## Tagaluugi avamine ja sulgemine (tüüp A)

- Tagaluugi saate avada või sulgeda tagaluugi nuppu (3) all hoides.
- Tagaluugi nupule (3) põgusalt vajutamine petab tagaluugi liikumise.
- Tagaluugi keskosale umbes 1 m kaugsel elektroonilise võtme lähenedes hakkab automaatne tagaluuk tööle.

☞ Vt „Tagaluuk“ (lk.3-29)

## Paanikarežiimi aktiveerimine/deaktiveerimine

Hädaolukorras paanikanupule vajutades lülitub sisse ohutuli ja teatud aja kõlab helisignaal.

- Paanikanuppu (4) allhoidmisel hakkab hoiatustuli vilkuma ja kõlab umbes 30-sekundiline helisignaal.
- Paanikarežiim lõpeb paanikanuppu (4) uuesti all hoides.

## Lisafunktsioonid

### Nutikas automaatlukustus (automaatne sulgemine)

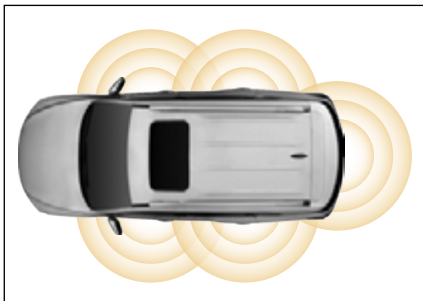

Autost elektroonilist võtit kaasas kandes teatud kaugusele liikumisel lukustuvad automaatselt kõik uksed ja tagaluuk.

Kui jääte elektroonilise võtme tuvastusalasse vähemalt 1 minutiks, lülitub sisse ka alarmsüsteem.

- Alarmsüsteemi sisselülitamisel hakkab vilkuma ohutuli ja kõlab ühekordne helisignaal.

- Kui külpeegli sisse- ja väljapööramise nupp on neutraalses asendis, keeratakse külpeegel sisse.
- ☞ Vt „Peeglite sisse- ja väljapööramine“ (lk.3-58)

### Automaatse lukustamisfunktsiooni aktiveerimine

#### Näidikuplokist aktiveerimine

Märgistage näidikuplokis **Door/tailgate** → **Smart door auto lock**  (User Settings).

#### Elektroonilise võtme aktiveerimine

- 1 Vajutage süütelüliti ON asendis ohutulede lülitile  
Ohutuled lülituvad sisse.
- 2 Vajutage 2 sekundi jooksul kolm korda elektroonilise võtme lukustusnupule.

### Märkus

- Nutikas automaatne lukustamine toimub ainult siis, kui elektrooniline võti on tuvastusalas (välisantenni tuvastusalas).
- Elektroonilise võtme tuvastusala sõltub juhi liikumiskiirusest ja ümbrusest.
- Kui elektrooniline võti asub autos, ei toimi nutikas automaatse lukustamise funktsioon .
- Kui elektroonilise võtme aku on tühi, ei toimi nutikas automaatse lukustamise funktsioon. Vahetage elektroonilise võtme patarei ja aktiveerige see uuesti näidikuploki  (kasutajaseadetes).



### Ettevaatust!

- Auto nutika automaatse lukustamise funktsiooniga lukustamisel jälgige, et hoiatustuli vilguks kaks korda ja signaal kõlaks üks kord. Kui uksed ei ole korralikult lukustatud, võidakse auto või autos olevad esemed varastada.

## Ukselingi lülitiga lukustamine ja lukust avamine

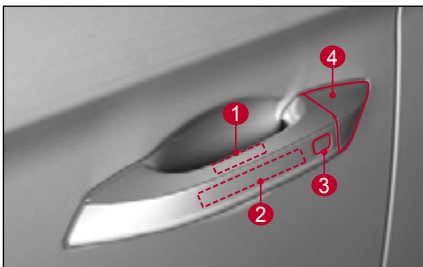
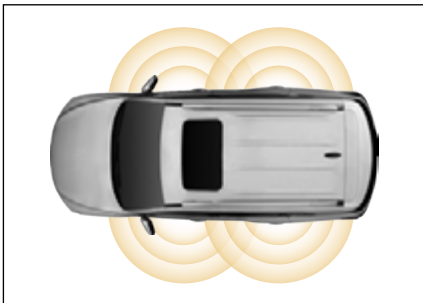

- 1 Ukse käepideme puuteandur (avamine)
- 2 Välisantenn
- 3 Ukse käepideme puuteandur (lukustamine)
- 4 Varuvõtme ava kate

## Ukselingi lülitiga lukustamine ja lukust avamine

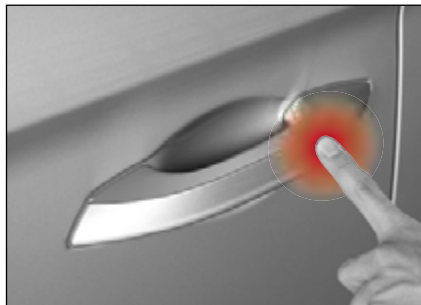

- 1 Seiske elektroonilist võtit kaasas kandes välisantenni tööalas (umbes 1,5m).
- 2 Kui kõik ukсед ja tagaluuk on suletud, puudutage juhiistme ukse käepideme puuteandurit (lukustamine) (1) kergelt.
  - Pärast puudutamist toimub auto välisantenni piirkonnas umbes 1 sekundi jooksul kehtiva elektroonilise võtme autentimine (kehtiva elektroonilise võtme tuvastamine).
  - Kui elektroonilise võtme autentimine on lõpetatud, on kõik ukсед ja tagaluuk lukustatud.
  - Alarmsüsteemi sisselülitamisel hakkab vilkuma hoiatustuli ja kõlab ühekordne helisignaali.

### Märkus

- Elektroonilise võtme autentimine võtab aega. Kui kasutate seda liiga kiiresti, ei pruugi vastav süsteem töötada.
- Lukust avamise puuteandur ei tööta umbes 3 sekundit pärast ukse puuteanduriga lukustamist.
- Järgmistel juhtudel ei saa ust lukustada isegi puuteandurit puudutades.
  - Proovite lukustada ust, kui elektrooniline võti on autos
  - Süütelüliti on ACC asendis või näidikuplokis põleb ON või mootor töötab
  - Uks on avatud

## Ukse puuteanduriga lukust avamisel (kui turvaline lukust avamine on lubatud)



- 1 Seiske elektroonilist võtit kaasas kandes välisantenni tööalas (umbes 1,5m).
- 2 Puudutage juhiistme ukse käepideme puuteandurit (lukust avamine) (2).
  - Pärast puudutamist toimub auto välisantenni piirkonnas umbes 1 sekundi jooksul kehtiva elektroonilise võtme autentimine (kehtiva elektroonilise võtme tuvastamine).
  - Kui elektroonilise võtme autentimine on lõpule viidud, avaneb ainult juhiuks.
  - Alarmisüsteemi tühistamisel hakkab vilkuma hoiatustuli ja kõlab kahekordne helisignaal.

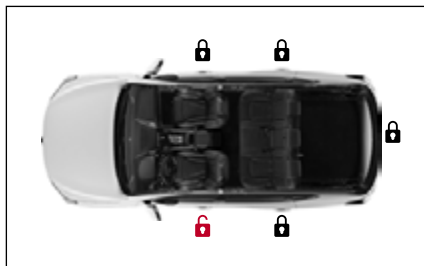

- 3 Avage juhiuks, tõmmates aeglaselt ukseelingist.

### Märkus

- Elektroonilise võtme autentimine võtab aega. Tõmmates ukse linki kiiresti, ei pruugi vastav süsteem töötada.
- Lukust avamise puuteandur ei tööta umbes 1 sekundit pärast ukse puuteanduriga lukust avamisel.
- Õiget elektroonilist võtit kaasas kandes avaneb uks käepideme puuteanduriga (v.a juhiistme ukse käepide) kõik ukсед, isegi kui turvalukustuse avamise funktsioon on sisse lülitatud.

- Turvalukustused avamise seadistamine:
  - Näidiku tüüp  
Märgistage näidikuplokis Vehicle Settings → Door / Tailgate → Enable Press Key Twice To Unlock in (kasutajaseaded) märkeruut.
  - Standard tüüp  
Märgistage Door / Tailgate → Enable Press Key Twice To Unlock in (kasutajaseaded) märkeruut näidikuplokis.

## Ukse lpuuteanduriga lukust avamisel (kui turvaline lukust avamine on blokeeritud)

- 1 Seiske elektroonilist võtit kaasas kandes välisantenni tööalas (umbes 1,5m).
- 2 Puudutage esiistmel/tagaistmel oleva ukse käepideme puuteandurit (lukustust avamine) (2), puudutades seda õrnalt.
  - Pärast puudutamist toimub auto välisantenni piirkonnas umbes 1 sekundi jooksul kehtiva elektroonilise võtme autentimine (kehtiva elektroonilise võtme tuvastamine).
  - Kui elektroonilise võtme autentimine on lõpetatud, on kõik ukсед ja tagaluuk lukust avatud.
  - Alarmisüsteemi tühistamisel hakkab vilkuma hoiatustuli ja kõlab kahekordne helisignaal.



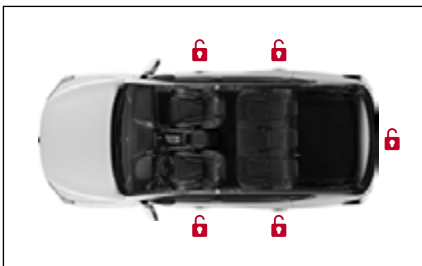

3 Avage uks, tõmmates aeglaselt ukseingist.

#### Märkus

- Elektroonilise võtme autentimine võtab aega. Tõmmates ukseingi kiiresti, ei pruugi vastav süsteem töötada.
- Lukust avamise puuteandur ei tööta umbes 1 sekundit pärast ukse puuteanduriga lukust avamisel.

## Ettevaatust elektroonilise võtme süsteemi kasutamisel (puuteandur)

#### ⚠ Hoiatus

- Ärge jätke elektroonilist võtit autosse, kui selles viibib isik (eriti laps), kes ei tunne auto süsteeme. Süütelülile vajutamine samaaegselt piduripedaali alla vajutades käivitab auto mootori. Auto võib ootamatult liikuma hakata. See võib tõsise õnnetuse põhjustada. Seetõttu olge alati tähelepanelik.

#### ⚠ Ettevaatust!

#### Kui elektrooniline võti ei toimi või seda ei tuvastata

- Kui lukustate ukse elektroonilise võtmeega väljastpoolt autot või uksekäepidemel oleva puuteanduri abil, kui teine elektrooniline võti on autos, läheb elektroonilise võtme funktsioon (sh kaugjuhtimispldi funktsioon), mis on aktiveeritud lihtsalt elektroonilise võtme kaasaskandmisega, ajutiselt kaduma (heliseb hoiatussignaal). Algse funktsiooni taastamiseks deaktiveerige auto varguse jälgimise režiim, kasutades elektroonilise võti auto välisküljelt või puuteandurit ukseingil.

- Kui auto asub tugevate raadiolainetega kohas, siis kahe-suunalise raadio või muu ülekanaliga auto puhul ei pruugi elektrooniline võti korralikult toimida, kui lähedal olev auto kasutab samuti elektroonilist võtit.
- Elektrooniline võti ei pruugi toimida istmel istmesoojendi töötamisel või auto põrandal ja pedaalide läheduses, kus elektroonilise võtme töö on takistatud. Sel juhul muutke elektroonilise võtme asukohta.
- Kui auto ei saa käivitada, kui elektrooniline võti on autos või teiega kaasas, käivitage auto, vajutades elektroonilise võtme otseselt süütelülile.

#### Elektroonilise võtme kasutamine

- Võtke kaasa ainult üks elektrooniline võti.
- Hoidke kõik elektroonilised võtmed eraldi. Kui lukustate ukse, kasutades ukseingil LOCK puuteandurit elektroonilise võtme lukustamise nupu asemel, jälgige, et ei jäta võtit autosse.
- Autost isegi hetkeks lahkudes lülitage välja mootor ja võtke kaasa elektrooniline võti ning ärge jätke varuvõtit autosse. Vastasel juhul võidakse teie auto varastada või tekkib tõrge.

4

- KG Mobility Corporationi poolt pakutavate 2 elektroonilise võtme samaaegne kasutamine ühel võtmehoidjal võib põhjustada elektroonilise võtme süsteemi tõrkeid või mootori käivitamise ebaõnnestumist.

### Elektroonilise võtme kasutamine

- Kui te lukustate ukse teise elektroonilise võtmega, jättes eelnevalt kasutatud elektroonilise võtme autosse, lukustub üks normaalselt, aga te ei saa käivitada mootorit autosse jäetud võtmega enne, kui olete seda uuesti ustega tavaviisil kasutanud. See on vargusevastane kaitse.
- Ärge laske veel ja muudel vedelikel sattuda elektroonilise võtmesse. Olge ettevaatlik, sest elektrooniline võti ei ole täielikult veekindel. Juhul, kui sellesse sattub niiskus või vesi, võivad tekkida tõrked, mis ei ole garantiiga kaetud.
- Elektroonilise võtme elektroonika on niiskus- ja kuumustundlik, seega eriti niiskes või kuumas kohas hoidmisel võivad tekkida tõrked.
- Elektroonilise võtme kaotamisel ei saa ukse avada ega mootorit käivitada. Juhul, kui teil puudub varuvõti, peate laskma auto pukseerida KG Mobility. Samuti võib võtme kaotamine soodustada vargusi, seega võtke koheselt kasutusele meetmed.

### Ukse käepideme puuteanduri kasutamine ja hooldamine

- Elektrooniline võti võib ukse puuteanduriga avada ka mõni teine inimene, kes jääb elektroonilise võtme tegevusulatusse. Olge ettevaatlik autos oleva eseme vargusega.
- Ärge kasutage ukse lukustamise/lukust avamise puuteandureid samaaegselt. See võib põhjustada süsteemivea ja andurid ei pruugi töötada.
- Pärast ukse lukustamist või lukust avamist ei tööta puuteandur teatud aja jooksul. Kasutage seda mõne aja möödudes.
- Puuteandur ei pruugi töötada paksude kinnastega. Võtke kindad ära ja kasutage puuteandurit.
- Puuteandurit võib tuvastada autopesula (kõrgsurve autopesu jne), tugeva vihma või tugeva veejoaga.
- Kui ukse käepideme sisepinnal on võõrkehi (vesi, tolm jne), võib see mõjutada puuteanduri poolt teostatavat tuvastust, seega puuteandur ei tööta normaalselt.
- Kui puuteandur ei tööta, pühkige puuteanduri pinda puhta lapiga. Kui puuteandur pärast pinna pühkimist ei tööta, külastage lähedalasuvat KG Mobility volitatud hoolduskeskust ning laske oma sõidukit kontrollida ja hooldada.

## Mehaanilise võtme kasutamine

### Varuvõtme sisse- ja väljakeeramine



- Eemaldage varuvõti (B) selle korpusest, vajutades samal ajal elektroonilise võtme varuvõtme lukustust (A) noole suunas.

## Mehaanilise võtmega ukse lukustamine ja lukust avamine

Kui ust ei saa lukustada või avada põhjustel, sealhulgas elektroonilise võtme aku tühjenemise, tõrgete ja auto aku tühjenemise tõttu, võib kasutada varuvõtit (lisavõtit).

- 1 Tõmmake juhiistme ukse käepidet noole suunas nii, et varuvõti ava kätte avamise nupp (1) oleks nähtav.



- 2 Vajutage varuvõtme kätte avamise nuppu (1), kasutades varuvõtit.



- 3 Kui varuvõtte kätte avamise nupp (1) on alla vajutatud, vajutage selle eemaldamiseks varuvõtme kätte ülemist külge.





### Ettevaatust!

- Olge ettevaatlik, et juhiistme paneelil ei tekiks kriimustust või varuvõtme kate ei läheks kaotsi.

4 Sisestage võti välisel ukseingil asuvasse lukuauku.

- Keerake võtit ukse lukustamiseks lukustamissuunas (2).
- Keerake võtit ukse lukustamiseks lukust avamise suunas (3).



### Märkus

- Alarmsüsteemirežiimis kõlab lukust avamisel helisignaal.

## Mootori käivitamine tühja patareiga elektroonilise võtme või häirete korral (hädalukorras)

Mootorit ei pruugi süütelülitiga võimalik olla käivitada, kui elektroonilise võtme aku on tühi või häirete korral isegi siis, kui võti on koos teiega autos.

Sel juhul toimige järgnevalt, vahetage elektroonilise võtme patareid või kontrollige elektroonilist võtit.

Lülitage käigukang parkimis- (P) või neutraalsele (N) käigule ja käivitage mootor elektroonilise võtmega vahetult süütelülitile vajutades, hoides piduripedaali samal ajal all.



### Märkus

- Helisignaali kõlamisel see peatub.
- Avades ukse, kui mootor töötab ja elektroonilise võtme patareid on tühi, kuvatakse hoiatus "The smart key is not in the vehicle". Hoiatus kustub, kui lülitate süüte välja ja käivitate mootori uuesti.

## Elektroonilise võtme aku vahetamine

Kui elektroonilise võtme töövahemik on märgatavalt vähenenud või võti aeg-ajalt tõrgub, vahetage võtme patarei.

**Patarei standard**

**Üks CR2032 patarei**

- 1 Eemaldage varuvõti (B) selle korpusest, vajutades samal ajal elektroonilise võtme varuvõtme lukustust (A) noole suunas.

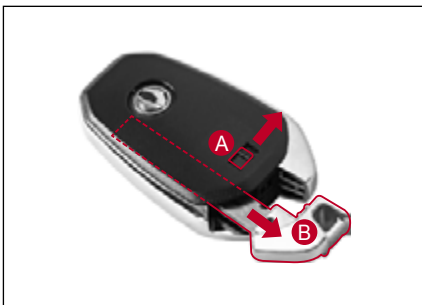

- 2 Ärge kriimustage elektroonilise võtme katet väikseima lamedaotsalisea kruvikeerajaga.



- 3 Sisestage aku positiivse (+) klemmiga ülespoole ja negatiivse (-) klemmiga allapoole.



- 4 Pange kate algsesse asendisse tagasi.

Peale patarei vahetamist veenduge, et võti töötab normaalselt.



### Ettevaatust!

- Elektroonilise võtme sisemine vooluring on tundlik staatilisele elektrile, seega juhul, kui teil ei ole patarei vahetamisega kogemusi, laske patarei vahetada KG Mobility teeninduses või mõne teise kvalifitseeritud asjatundja juures.
- Veenduge, et patarei vastav standardile. Standardile mittevastava aku kasutamine võib muuda võtme kontaktitõrgete tõttu mittekasutatavaks.
- Olge patarei sisestamisel poolutega ettevaatlik.
- Kuna patarei kahjustab keskkonda, kõrvaldage see kasutuselt korrektsel viisil.

# Näidikuplokk

## Näidiku tüüp\*

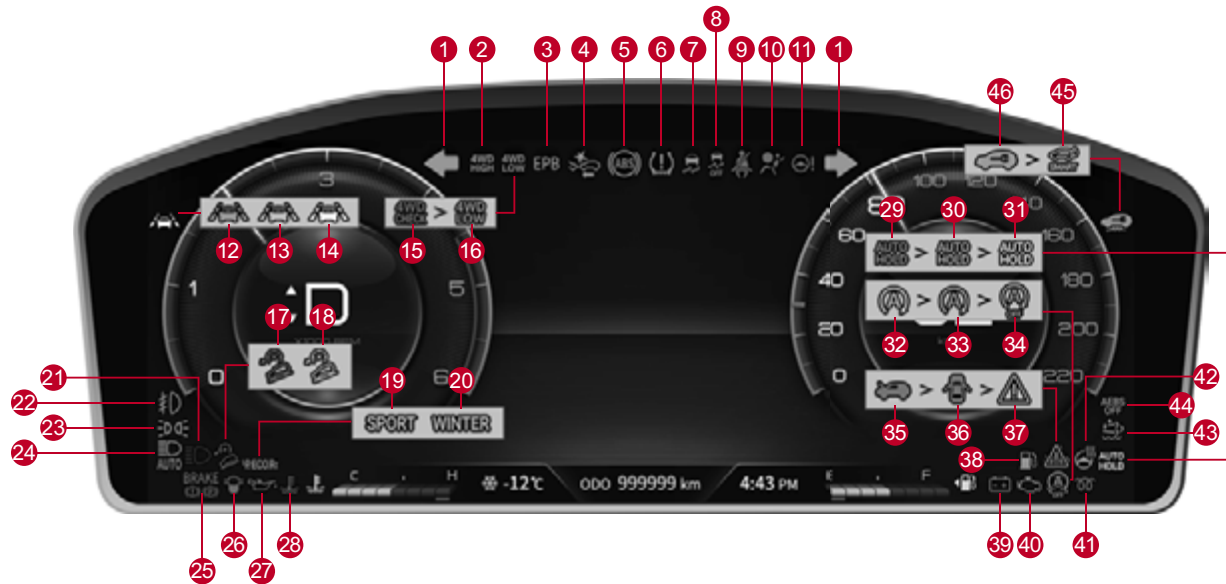

- 1 Suunatuli/ohutuli
- 2 4WD HIGH märgutuli
- 3 Elektroonilise seisupiduri (EPB) hoiatustuli
- 4 AEBS hoiatustuli
- 5 ABS-piduri hoiatustuli
- 6 Üldine hoiatuli
- 7 ESP ON märgutuli/hoiatustuli
- 8 ESP OFF märgutuli
- 9 Turvavöö hoiatustuli
- 10 Turvapatjade hoiatustuli
- 11 Elektrilise roolivõimendi (EPS) hoiatustuli
- 12 LKAS (LDWS) ON näidikul (roheline)
- 13 LKAS (LDWS) hoiatustuli (kollane)
- 14 LKAS (LDWS) READY hoiatustuli (valge)
- 15 4WD CHECK hoiatustuli
- 16 4WD LOW märgutuli
- 17 HDC hoiatustuli (punane)
- 18 HDC ON märgutuli (roheline)
- 19 SPORT režiimi märgutuli
- 20 WINTER režiimi märgutuli
- 21 Kaugtulede märgutuli
- 22 Esiudutule märgutuli
- 23 Tulede põlemise märgutuli
- 24 HBA (Smart High Beam) märgutuli
- 25 Pidurite hoiatustuli
- 26 Vee-eraldaja hoiatustuli
- 27 Õlirõhu märgutuli
- 28 Mootori ülekuumenemise hoiatustuli
- 29 AUTO HOLD märgutuli (roheline)
- 30 AUTO HOLD hoiatustuli (kollane)
- 31 AUTO HOLD READY märgutuli (valge)
- 32 ISG hoiatustuli (kollane)
- 33 ISG märgutuli (roheline)
- 34 ISG OFF märgutuli
- 35 Kapoti avamise hoiatustuli
- 36 Paakil ukse märgutuli
- 37 Põhisümbol
- 38 Madala kütusetaseme hoiatustuli
- 39 Laadimise hoiatuli
- 40 Mootori kontrollimise (CHECK) hoiatustuli
- 41 Soojenduse märgutuli
- 42 Roolisoojendi märgutuli
- 43 Karbamiidi (SCR) hoiatustuli
- 44 AEBS OFF märgutuli
- 45 Lubatud elektrilise tagaluugi märgutuli
- 46 Imobilisaatori/elektronilise võtme hoiatustuli

## Standardtüüp

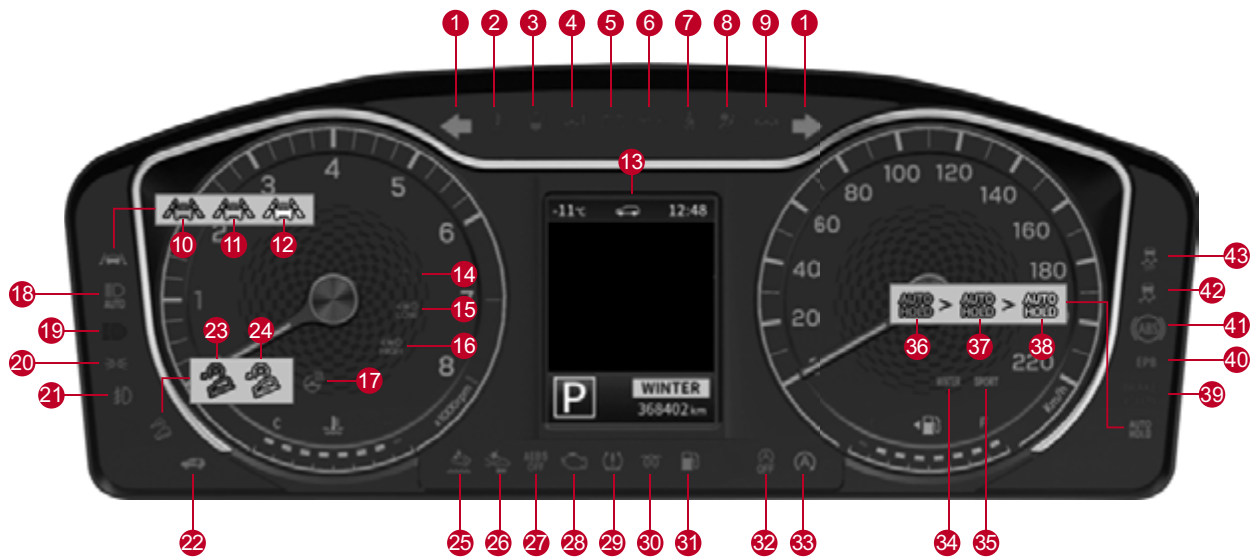



- 1 Suunatuli/ohutuli
- 2 Mootori ülekuumenemise hoiatustuli
- 3 Vee-eraldaja hoiatustuli
- 4 Elektrilise roolivõimendi (EPS) hoiatustuli
- 5 Laadimise hoiatuli
- 6 Õlirõhu märgutuli
- 7 Turvavöö hoiatustuli
- 8 Turvapatjade hoiatustuli
- 9 „Käed lahti“ hoiatustuli
- 10 LKAS (LDWS) ON näidikul (roheline)
- 11 LKAS (LDWS) hoiatustuli (kollane)
- 12 LKAS (LDWS) READY hoiatustuli (valge)
- 13 Paakil ukse märgutuli
- 14 4WD CHECK hoiatustuli
- 15 4WD LOW märgutuli
- 16 4WD HIGH märgutuli
- 17 Roolisoojendi märgutuli
- 18 HBA (Smart High Beam) märgutuli
- 19 Kaugtulede märgutuli
- 20 Tulede põlemise märgutuli
- 21 Esiudutule märgutuli
- 22 Immobilisaatori/elektroonilise võtme hoiatustuli
- 23 HDC hoiatustuli (punane)
- 24 HDC ON märgutuli (roheline)
- 25 Karbamiidi (SCR) hoiatustuli
- 26 AEBS hoiatustuli
- 27 AEBS OFF märgutuli
- 28 Mootori kontrollimise (CHECK) hoiatustuli
- 29 Üldine hoiatuli
- 30 Soojenduse märgutuli
- 31 Madala kütusetaseme hoiatustuli
- 32 “ISG OFF” (VSC väljas) märgutuli
- 33 ISG märgutuli/hoiatustuli
- 34 WINTER režiimi märgutuli
- 35 SPORT režiimi märgutuli
- 36 AUTO HOLD märgutuli (roheline)
- 37 AUTO HOLD hoiatustuli (kollane)
- 38 AUTO HOLD READY märgutuli (valge)
- 39 Pidurite hoiatustuli
- 49 Elektroonilise seisupiduri (EPB) hoiatustuli
- 41 ABS-piduri hoiatustuli
- 42 ESP ON märgutuli/hoiatustuli
- 43 ESP OFF märgutuli

## Sõiduinfo aken

### Mootoripöörded

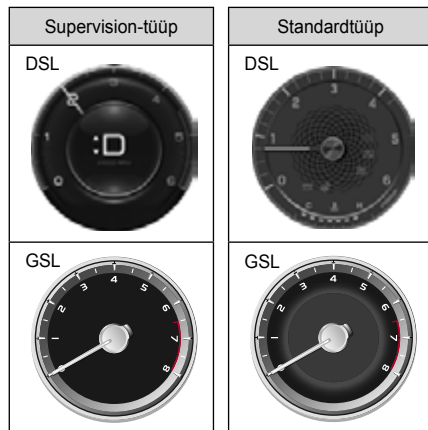

Näitab mootoripöördede arvu minutis. Korrutades osuti näidu 1000-ga saate tegeliku P/MIN väärtuse.

#### Ettevaatust!

- Ärge laske osutil liikuda punasesse tsooni, kuna see võib mootorit tugevalt kahjustada.

### Sõidukiirus



See näitab auto tegelikku sõidukiirust.

120  
km/h

#### Kiiruse ületamise märgutuli (ainult GCC)

Kõlab 5-kordne helisignaali

#### Märkus

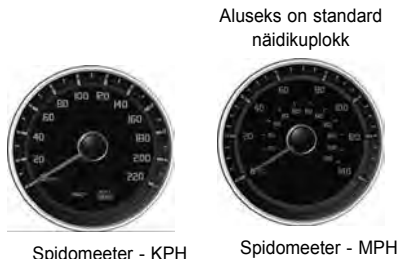

### Mootori jahutusvedeliku märgutuli

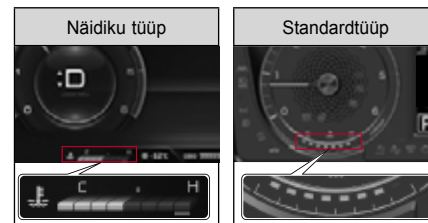

Näitab mootori jahutusvedeliku temperatuuri.

#### Ettevaatust!

- Kui mootori jahutusvedeliku näidik on mootori ülekuumenemismahemikus (H) või süttib ülekuumenemise märgutuli, peatage auto koheselt ohutus kohas ja laske mootoril jahtuda. Sõidu jätkamine võib mootorit märkimisväärselt kahjustada.

## Kütusenäidik

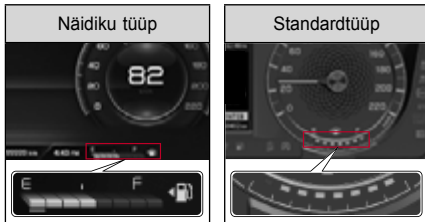

Näitab süütelüliti ON asendis või mootori töötamisel järelejäänud kütuse taset.

Tankige enne, kui osuti näitab „E“.

Kütusetaseme hoiatustule sisselülitamisel tankige koheselt.

Vasakpoolne nool kütusepumba sümboli (☛) kõrval näitab, et tankeluuk on auto vasakul küljel.

### ⚠ Hoiatus

- Lülitage mootor enne tankimist kindlasti välja.

### ⚠ Ettevaatust!

- Mägisel teel ei pruugi süsteem kütusetaset korrektsel kuvada.
- Kasutage ainult ettenähtud kütust ja heakskiidetud lisandeid. Vastasel juhul võib kütusepaaki saastuda või kütusefilter ummistuda, kahjustades sellega mootorit.
- Hoidke autos õige kütusetase. Vastasel juhul võib kütuse mittetäielik põlemine katalüsaatorit kahjustada.

## Läbisõit



Auto läbisõitu kuvatakse kilomeetrites.

Maksimaalne kuvatav läbisõit on 999999 km.

### Märkus

- Auto tarnimisel on normaalne läbisõit 50 km.

## Käigukangi asend



Kuvab käigukangi asendist ((P, R, N, D) või manuaalrežiimis (M) käiku (1-6).

### Märkus

- **M** (käsitsi) režiimi sisenemisel lülitatakse käik ühe käigu võrra praegusest käiguasendist allapoole.

## Automaatkäigukast

Näitab käigu asendit.

Tavarežiimis: P, R, N, D

M-režiimis: 1, 2, 3, 4, 5, 6, 7, 8

P: Parkimise asend	1 : 1.käik
R: Tagurdamisasend	2 : 2.käik
N:N Neutraalne asend	3 : 3.käik
D: Sõiduasend (8A/T)	4 : 4.käik
(Käigud 1-8)	5 : 5.käik
Sõiduasend (6A/T)	6 : 6.käik
(Käigud 1-6)	7 : 7.käik
	8 : 8.käik

### Käigusoovitus

Käigusoovitus on abifunktsioon, mis näitab optimaalseks kütusekuluks parimat käiku. Selle funktsiooni kasutamiseks vastavalt tee- ja sõidutingimustele vajalik kasutada manuaalset käiguvahetust.



- **Manuaalkäigukast:** näitab, et optimaalne käik on 3.käik, aga sõidetakse 1. või 2. käiguga

- **6A/T**  
**Automaatkäigukast (M-režiim):** näitab, et optimaalne käik on 4.käik, aga sõidetakse 3. käiguga

### Märkus

- Sõites automaatkäigukasti M-režiimis käiguvahemikus 1-8, võib käigukast automaatselt lülituda kõrgemale käigule, hoidmaks ära kõrged mootoripöörded.



- **Manuaalkäigukast:** näitab, et optimaalne käik on 3.käik, aga sõidetakse 4. või kõrgema käiguga

#### Märkus

- Sõites 2-6 käiguga automaatkäigukastiga (M-režiim) autoga, ei ilmu madalama käigu vahetamisele nool ▼. Vahetage käike vastavalt sõidutingimustele. Manuaalse käiguvahetusega sõitmisel muutuvad mootoripöörded madalaks ja süsteem vahetab madalamale käigule.

#### Manuaalkäigukasti ekraan

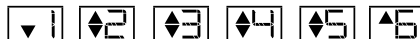

#### Automaatkäigukasti ekraan

- 8A/T



- 6A/T



#### Märkus

- Manuaalkäigukastiga autodel süttib märgutuli ainult siis, kui valite R käigu.

## Hoiatus- ja märgutuled

### Turvavöö märgutuli



Kui juht ja kaassõitja ei kinnita oma turvavöösid, hakkab turvavöö märgutuli vilkuma ja kõlab helisignaal.

Turvavöö kinnitamisel helisignaal lakkab ja turvavöö märgutuli jääb põlema.

☞ Vt „Turvavöö märgutuli“ (lk.2-2)

### Turvapadja märgutuli\*



Süütelüliti ON asendi valimisel lülitub sisse turvapadja märgutuli ja juhul, kui turvapadja süsteemis on kõik korras, lülitub see välja.

Kui märgutuli jääb peale mootori käivitamist põlema, on tegu turvapadja süsteemi rikkega. Laske oma auto KG Mobility volitatud esinduses kohe selle kontrollida.

☞ Vt „Turvapadi“ (lk.2-19)

### Õlirõhu märgutuli



Süütelüliti ON asendi valimisel lülitub sisse õlirõhu märgutuli ja kustub see mootori käivitamisel.

Märgutuli lülitub sisse ebapiisava mootoriõli taseme või mootori määrdesüsteemi rikke korral.

Kui märgutuli sõidu ajal süttib, siis peatuge ohutus kohas, kontrollige mootoriõli taset ja lisage vajadusel kohe.

☞ Vt „Lisamine“ (lk.6-19)



#### Ettevaatust!

- Kui märgutuli jääb peale mootoriõli lisamist põlema, peatage kohe auto ja laske autot KG Mobility volitatud teeninduses kontrollida.
- Mootoriõli märgutulega sõitmine võib kahjustada mootorit märkimisväärselt.

## Laadimise hoiatuli

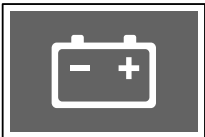

Laadimise hoiatustuli süttib, kui auto aku on nõrk või laadimissüsteemi tõrke korral.

### Ettevaatust!

- Hoiatustule süttimine näitab laadimissüsteemi tõrget. Laske oma auto KG Mobility volitatud esinduses kontrollida.

### Märkus

- Isegi kui laadimise hoiatustuli ei sütte, ei pruugi mootor käivituda, kui akut ventilaatori rihma ebapiisava pinge tõttu sujuvalt ei laeta.

## Avatud ukse märgutuli



Avatud ukse hoiatustuli süttib, kui uks või tagaluuk on avatud või mitte täielikult suletud.

### Hoiatus

- Enne sõitmist veenduge, et kõik ukсед ja tagaluuk on täielikult suletud. Avatud ukse või tagaluugiga sõitmine võib sõitjaid tõsiselt ohustada.

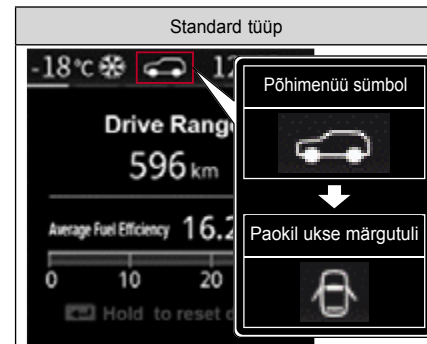

Kui uks või tagaluuk on avatud või mitte täielikult suletud, süttib LCD-ekraanil (peamenüü sümboli asendis) ukse avamise hoiatustuli.

(Põhimenüü sümbol muutub avatud ukse märgutuleks)

## Avatud kapoti hoiatustuli



Kapott hoiatustuli süttib, kui kapott on avatud või mitte täielikult suletud.



### Hoiatus

- Enne sõitu veenduge, et mootori kapotikaas on täielikult suletud. Kui juhite autot avatud kapotikaanega, võib auto viga saada ja see võib blokeerida juhi vaatevälja, mis omakorda võib põhjustada tõsise õnnetuse.

## Põhisümbol (näidiku tüüp)



Kui autol on hoiatusteade, süttib peasümbol.

Peasümboli süttimisel kontrollige kindlasti sõiduki hoiatusteadet.

### Märkus

- Hoiatusi saab vaadata näidikuploki kasutajaseadetes.
- Hoiatuse puudumisel vastavat sümbolit ei kuvata.

## elektrilise tagantluugi märgutuli (näidiku tüüp)

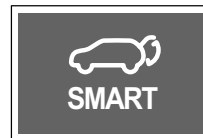

Elektrilise tagaluugi märgutule süttimisel, kui te märgistate elektrilise tagaluugi funktsiooni näidikuploki kasutajaseadetes.

### • Näidiku tüüpi (märgutuli põleb)

Te saate selle funktsiooni armatuurlaual aktiveerida **Vehicle setting** → **Door / Tailgate** → **Auto lock** kasutajaseadete  all.

### • Standardtüüp (ilma märgutuleta)

Te saate selle funktsiooni armatuurlaual deaktiveerida **Door / Tailgate** → **Smart Tailgate** kasutaja seadete  all.



## SCR hoiatustuli\*



Süütelüliti ON asendi valimisel lülitub sisse SCR märgutuli ja kustub mootori käivitamisel.

Märgutuli lülitub sisse ebapiisava karbamiiditaseme või karbamiidisüsteemi rikke korral.

☞ Vt „Ebapiisava karbamiiditaseme hoiatus“ (lk.6-62)

### Ettevaatust!

- Pidev SCR hoiatustulega sõitmine võib kahjustada raamatupidamisaruanded või auto kasutamine ei pruugi olla võimalik. Hoiatustule süttimisel lisage karbaidi või laske oma autot KG Mobility volitatud teeninduses koheselt kontrollida.

## Mootori ülekuumenemise hoiatustuli



Kui mootori jahutusvedeliku temperatuur on ebaharilikult kõrge, hakkab mootori ülekuumenemise hoiatustuli vilkuma ja kõlab helisignaal.

Hoiatustule süttimisel peatuge koheselt ohutus kohas ja laske mootoril jahtuda.

☞ Vt „Mootori ülekuumenemisel lülitub sisse hoiatustuli“ (lk.5-6)

### Ettevaatust!

- Kui mootori jahutusvedeliku näidik on mootori ülekuumenemismahemikus (H), peatage auto koheselt ohutus kohas ja laske mootoril jahtuda.
- Sõidu jätkamine võib mootorit märkimisväärselt kahjustada. Laske mootoril piisavalt jahtuda ja laske oma autot KG Mobility esinduses kontrollida.

## SSPS hoiatustuli\*



Kui kiirustundlik roolivõimendi (SSPS) seades on kõrvalekalle, süttib SSPS-i hoiatustuli ja rooli muutub raskemaks.

### Ettevaatust!

- SSPS hoiatustule süttimisel või rooli muutub raskemaks laske oma autot KG Mobility volitatud teeninduses kontrollida.

### Mis on kiirustundlik roolivõimendi (SSPS)?

SSPS on seade, mis parandab sõidumugavust ja roolimisohutust, muutes rooli roolitunnetuse suurel kiirusel raskemaks ja väikesel kiirusel kergemaks.

## Kiiruse ületamise hoiatustuli (ainult DSL)

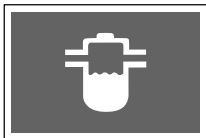

Süttib süütelüliti ON asendi valimisel ja lülitub välja umbes 4 sekundi möödudes.

Kui vesi vee-eraldajas ületab teatud taseme, süttib hoiatustuli ja kõlab helisignaali. Laske oma auto KG Mobility volitatud esinduses koheselt kontrollida.



### Ettevaatust!

- Põleva märgutulega sõitmine võib mootorit märkimisväärselt kahjustada.
- Madala kvaliteediga suures koguses vett sisaldava kütuse kasutamisel süttib vee-eraldaja hoiatustuli palju kiiremini. Ärge kunagi kasutage madala kvaliteediga kütust.
- Kui vesi kütusefiltris ületab määratud taseme, võib lisaks hoiatustule süttimisele ja helisignaalile mootori jõudlus väheneda.

## Pidurisüsteemi hoiatustuli

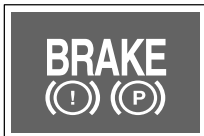

Süttib süütelüliti ON asendi valimisel ja lülitub välja umbes 4 sekundi möödudes.  
See hoiatustuli süttib seisupiduri rakendamisel või juhul, kui pidurivedeliku tase on ebapiisav.



### Hoiatus

- Kui hoiatustuli jääb seisupiduri vabastamisel põlema, näitab see pidurivedeliku ebapiisavat taset. Laske oma auto KG Mobility volitatud esinduses koheselt kontrollida.
- Ebapiisava pidurivedelikuga sõitmine vähendab pidurite jõudlust, kuna pidurivedeliku rõhku ei saa normaalselt üle kanda.

### Märkus

Ebapiisava pidurivedelikuga sõitmisel töötab pidurisüsteemi hoiatustuli järgnevalt:

- Süttib: Sõites kiirusel kuni 10 km/h.
- Vilgub: Sõites kiirusel üle 10km/h üle 2 sekundi..

## ABS-piduri \* hoiatustuli



Süttib süütelüliti ON asendi valimisel ja lülitub välja umbes 4 sekundi möödudes.  
See märgutuli süttib ABS-süsteemi tõrgete korral.



### Hoiatus

- **ABS hoiatustule süttimisel ABS ei toimi ja töötab ainult pidurdusfunktsioon. Sel juhul laske oma autot KG Mobility volitatud esinduses koheselt kontrollida.**

### Märkus

- ABS-süsteemiga autodel on enesediagnoosi funktsioon, mis kontrollib sisemist hüdraulikat selle kõrvalekallete märkamiseks, kandes hüdraulika surve peale mootori käivitamist üle sisemisele hüdraulikasüsteemile. Sel ajal võib tekkida piduripedaal tekitada müra ja vibreerida. See näitab, et ABS töötab normaalselt.

## Elektroonilise pidurdusjõu regulaatori (EBD) \* hoiatustuli



EBD süsteemi kõrvalekallede korral süttivad korruga ABS ja pidurisüsteemi hoiatustuli.

Sõitke sel juhul ettevaatlikult, kuna auto võib järsul pidurdusel muutuda ebastabiilseks.



### Hoiatus

- EBD hoiatustule süttimisel laske oma auto KG Mobility volitatud esinduses kontrollida.
- EBD hoiatustule süttimisel ei tööta EBD ja ABS funktsioonid.

## Elektroonilise seisupiduri (EPB) hoiatustuli



Süttib süütelüliti ON asendi valimisel ja lülitub välja umbes 4 sekundi möödudes.

Kui elektrooniline seisupidurisüsteem (EPB) on ebanormaalne, töötab EPB hoiatustuli järgmiselt.

- Süttimine: Kui elektrooniline seisupidurisüsteem (EPB) on ebanormaalne, kuid seisupidur töötab normaalselt
- Vilgub: Kui seisupidur ei tööta, kui märgutuli on sisse lülitatud



### Hoiatus

- EPB hoiatustule süttimisel laske oma auto KG Mobility volitatud esinduses kontrollida.
- Juhul kui peate mittetöötava elektroonilise seisupiduriga (EPB) auto hädaolukorras parkima, peatuge ohutul tasasel pinnal ja lülitage sisse parkimiskäik (P).

## AUTO HOLD märgutuli/hoiatustuli



AUTO HOLD nupule vajutades läheb AUTO HOLD (automaatse paigalhoidmise) süsteem töövalmidus olekusse ja süttib AUTO HOLD märgutuli.

AUTO HOLD nupule uuesti vajutades märgutuli kustub ja AUTO HOLD süsteem deaktiveerub.

AUTO HOLD märgutule värv muutub olekut sõltuvalt järgmiselt.

- Valge märgutuli: AUTO HOLD süsteem on töövalmis
- Roheline märgutuli: AUTO HOLD süsteem on aktiveeritud
- Kollane märgutuli: AUTO HOLD süsteemis on tõrge



### Hoiatus

- Kollase hoiatustule süttimisel laske oma autot KG Mobility volitatud teeninduses kontrollida.

## Mootorikontrolli märgutuli

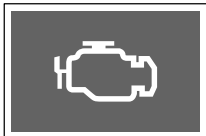

Märgutuli lülitub sisse süütelüliti ON asendi valimisel ja kustub mootori käivitamisel. See märgutuli lülitub sisse mootori kontrolliga seotud erinevate andurite ja seadmete (kaasa arvatud automaatkõigukast) kõrvalekallete korral.

☞ Vt „Emissioonide vähendamise seade“ (lk.6-61)



### Hoiatus

- Kui mootorikontrolli märgutuli lülitab sisse mootori seiskamisel, tankige ja sõitke autoga kuni paagi tühjenemiseni. Võimsuse väljund võib teatud vahemaa jooksul (sumb 30 km) väheneda.
- Mootorikontrolli märgutule sõidu ajal või ootamatul süttimisel laske oma autot KG Mobility volitatud teeninduses kontrollida.
- Mootorikontrolli märgutule süttimisel võib mootori jõudlus väheneda või mootor klõppima hakata. See näitab, et auto läheb süsteemide kaitseks turvarežiimi. Sel juhul laske oma autot KG Mobility volitatud esinduses kontrollida.

## 4WD CHECK hoiatustuli\*



4WD CHECK süttib süütelüliti ON asendi valimisel ja lülitub välja umbes 4 sekundi möödudes.

See märgutuli süttib 4WD-süsteemi tõrgete korral. 4WD CHECK hoiatustule märgutuli laske oma autot KG Mobility volitatud teeninduses kontrollida.

## 4WD LOW märgutuli\*



Süttib süütelüliti 4WD LOW asendi valimisel ja lülitub välja umbes 4 sekundi möödudes.

Kui seate 4WD lüliti 4L-asendisse, lülitub see märgutuli sisse.

Märgutule ajutine vilkumine, et sõidurežiim lülitatakse 4WD HIGH (4H) seadelt 4WD LOW (4L) seadele.

## 4WD HIGH märgutuli\*



Süttib süütelüliti 4WD HIGH asendi valimisel ja lülitub välja umbes 4 sekundi möödudes.

Kui sõidurežiim lülitatakse 4WD HIGH (4H) režiimile, lülitub see märgutuli sisse.

## Roolisoojendi märgutuli\*



Süütelüliti ON asendis või mootori töötades roolisoojendi nupule vajutades lülitub roolisoojendi sisse või välja.

### Märkus

- Roolisoojendi märgutule süttimisel kuvatakse näidikuploki üsaosal umbes 4 sekundiks roolisoojendi ON/OFF teade.

## Elektrooniline stabiilsuskontroll (ESC) \* ON märgutuli/hoiatustuli



Süttib süütelüliti ON asendi valimisel ja lülitub välja umbes 4 sekundi möödudes.

- Märgutuli vilgub: Stabiilsuskontroll (ESP) on aktiveeritud.
- Märgutuli põleb: Stabiilsuskontrollis (ESP) on tõrge.



### Ettevaatust!

- **ESP ON** hoiatustule süttimisel laske oma autot KG Mobility volitatud teeninduses kontrollida.

## Elektrooniline stabiilsuskontroll (ESC) \* OFF märgutuli



Süttib süütelüliti ON asendi valimisel ja lülitub välja umbes 4 sekundi möödudes.

ESP OFF lülitit vähemalt 3 sekundit all hoidmisel lülitub ESP funktsioon välja ja ESP OFF märgutuli süttib.

☞ Vt „Kui on vajalik ESP funktsioon välja lülitada“ (lk.4-172)

## Madala kütusetaseme hoiatustuli



Madala kütusetaseme korral süttib madala kütusetaseme hoiatustuli. Siiski võib hoiatustule süttimise aeg sõltuda auto sisukorrast või kallakust.

Kütusetaseme hoiatustule sisselülitamisel tankige koheselt.

Selle hoiatustule süttimisel tankige ja ärge läbige pikka vahemaad.

☞ Vt „Tankeluuk“ (lk.3-38)

### Märkus

- Kallakul või konarlikul teel vähese kütusega sõites võib hoiatustuli süttida.

## Süüteküünalde märgutuli (ainult DSL)

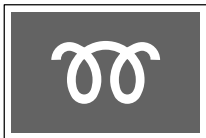

Märgutuli lülitub sisse süütelüliti ON asendi valimisel ja kustub hõõgküünalde täielikul soojenemisel. Käivitage mootor pärast märgutule kustumist.

Eelsoojendusaeg sõltub mootori jahutusvedeliku temperatuurist.



### Ettevaatust!

- Süüteküünalde märgutule sõidu ajal või kui mootorit ei saa kergesti käivitada, laske oma auto KG Mobility esinduses kontrollida.

### Märkus

- Kui mootor on juba soojenenud, ei pruugi süüteküünalde märgutuli süttida.

## Üldine hoiatuli\*



Süttib süütelüliti ON asendi valimisel ja lülitub välja umbes 4 sekundi möödudes.

Kui rehvirõhu jälgimissüsteem (TPMS) tõrgub, hakkab üldine hoiatustuli vilkuma (umbes 70 sekundit) ja jääb seejärel põlema. See hoiatustuli süttib ka vale rehvirõhuga (üle-/või alarõhk/tühi)

☞ Vt „Rehvirõhu kontrollsüsteem (TPMS)\*\*“ (lk.2-28)



### Hoiatus

- Üldise hoiatustule süttimisel peatage auto ohutus kohas ja kontrollige rehvirõhku. Hoiatustule põlemisel laske oma auto KG Mobility volitatud esinduses kontrollida.

## Autonoomse hädapiduri (AEBS) hoiatustuli\*



Süttib süütelüliti ON asendi valimisel ja lülitub välja umbes 4 sekundi möödudes.

Avariiohu korral eessõitva autoga, kui AEBS funktsioon on aktiveeritud, töötab märgutuli järgmiselt:

- Vilgub: AEBS töötab (avariihoiatuse korral töötab 5 sekundit).
- Süttimine: AEBS-s on tõrge

☞ Vt „Sõltumatu avariipidur (AEBS)\*\*“ (lk.4-180)

## Autonoomse hädapiduri (AEBS) OFF märgutuli\*



Süttib süütelüliti ON asendi valimisel ja lülitub välja umbes 4 sekundi möödudes.

Kui AEBS on deaktiveeritud ja ESP funktsioon väljalülitatud, süttib AEBS märgutuli ja AEBS peatab töötamise.

## Mäest laskumise süsteemi (HDC) ON märgutuli/hoiatustuli\*



HDC lülitiile vajutades lülitub süsteem HDC töövalmidus sisse ja süttib roheline HDC märgutuli.

HDC lülitiile uuesti vajutades märgutuli kustub ja HDC süsteem deaktiveerub.

HDC ON märgutule värv muutub olekust sõltuvalt järgmiselt.

- Süttib roheline märgutuli: HDC on töövalmis.
- Roheline vilkuv märgutuli: HDC töötab.
- Punane märgutuli põleb: HDC süsteem on ülekuumenenud ja tõrgub.

☞ Vt „Mäest laskumise süsteem (HDC)\*\*“ (lk.4-173)



### Ettevaatus!

- **Punase hoiatustule süttimisel laske oma auto KG Mobility volitatud esinduses kontrollida.**

## Sõidureast kõrvalekaldumise märgutuli/hoiatustuli\*



Kui vajutate sõidurajalt kõrvalekaldumise hoiatusülitiit, töötab sõidurajalt kõrvalekaldumise märgutuli vastavalt auto olekule järgmiselt.

- Süttib valge märgutuli: Reast kõrvalekaldumise hoiatussüsteem on töövalmis (auto kiirus on alla ettenähtud kiirust ja sõidurida ei ole tuvastatud).
- Süttib roheline märgutuli: Sõidureast kõrvalekaldumise süsteem töötab normaalselt.
- Kollane hoiatustuli vilgub: Eesmise kaameramooduli (FCM) kalibreerimisel esineb kõrvalekaldeid.
- Kollane märgutuli süttib : Sõidureast kõrvalekaldumise süsteem töötab normaalselt.

☞ Vt „Reast kõrvalekaldumise hoiatussüsteem (LDWS)\*\*“ (lk.4-197)



### Hoiatus

- **Kollase hoiatustule süttimisel või vilkumisel laske oma autot KG Mobility volitatud teeninduses kontrollida.**

## Tulede märgutuli

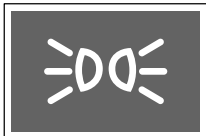

Esitulede või tagatulede tulede lülitiga sisselülitamisel süttib tulede märgutuli.

## Esiudutule märgutuli\*



Tulede lüliti  (esiudutuled) asendi valimisel, kui esituled või tagatuled on sisselülitatud, lülitub sisse esiudutuli ja märgutuli.

Päevatuledega (DRL) autodel tulede lüliti  (esiudutuli) ON asendi valimisel lülitub esiudutuli sisse.

## Tagaudutule märgutuli\*

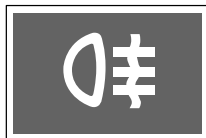

Kui esituled on sisselülitatud, siis lüliti  asendisse keeramisel lülitub sisse tagaudutuli ja lüliti naaseb esiudutule asendisse. Taga ja esiudutuled lülituvad sisse samaaegselt.

## HBA märgutuli\*



Süttib süütelüliti ON asendi valimisel ja lülitub välja umbes 4 sekundi möödudes.

Lüketes lülitit tulede lülitit AUTO asendis näidikuploki poole, aktiveerub HBA ja märgutuli lülitub sisse.

 Vt „Nutikad kaugtuled (SHB)“\* (lk.3-45)



**Ettevaatust!**

Igal järgneval juhul ei pruugi HBA normaalselt töötada.

- Auto esiklaas on kahjustatud või kaetud tolmu, udu, leebisega jne
- Vastutuleva või eessõitva sõiduki tuli on kahjustatud.
- Vastutulev või eessõitev sõiduk on vaateväljast väljas
- Vastutulev või eessõitev sõiduk tuvastatakse ristmikul või käänulisel teel ainult osaliselt
- Ees on auto tulede sarnane lamp või reflektor
- Ehitisele jne on paigaldatud valgusti või reflektor



## Kaugtulede märgutuli



Lükates tuledelüli näidikuploki suunas ja seejärel selle vabastades, lülituvad sisse kaugtuled ja kaugtulede märgutuli.



### Hoiatus

- Sisselülitatud kaugtuled võivad vastutulevat juhti pimestada ja mõjutada sõiduohutust. Seetõttu kasutage kaugtulesid ainult siis, kui ümbrus on väga pime ja või võimatu on eesolevat ala öösel korralikult näha.

## Suunatuli/ohutuli



- Tulede lüli allavajutamisel hakka vilkuma vasak suunatuli.
- Tulede lüli ülesvajutamisel hakka vilkuma parem suunatuli.
- Ohutulede lülitile vajutades vilguvad korraga mõlemad suunatud.

## Immobilisaatori/elektronilise võtme hoiatustuli

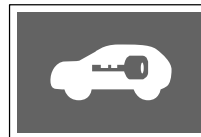

Elektronilise võtme tõrke või tuvastamistõrke korral hakkab hoiatustuli vilkuma.



### Ettevaatust!

- Hoiatustule pideval vilkumisel laske oma auto KG Mobility volitatud esinduses kontrollida.

## „Käed eemal“ hoiatustuli (standardtüüp)



Kui juht eemaldab LKAS ja intelligentse kiirusehoidja töötamisel teatud ajaks käed roolilt, kõlab helisignaali ja süttib märgutuli.

### Märkus

- „Käed lahti“ märgutuli on ainult standardvarustusega autodel.

## TALVE/SPORDI märgutuli



Sõidurežiimi lülitle tavasõidul vajutades muutub režiim järgnevalt:

- NOMAL → SPORT → WINTER → NOMAL

Talverežiim OFF on funktsioon, mis minimeerib talvisel ajal libedal teel sõidu alustamisel libisemist.



### Ettevaatust!

- Kui sport- ja talverežiimi märgutuled süttivad süsteemi tõrke tõttu samaaegselt, laske süsteemi KG Mobility volitatud esindajal või mõnel teisel kvalifitseeritud asjatundjal kontrollida.

### Märkus

- Tavasõidul märgutuli puudub.

## Power-režiimi märgutuli\*



Vajutades üks kord lülituspaneelil vasakul paikneval lülituskomplektil asuvat režiimilülitit (E → P → W), lülitub sisse Power-režiimi märgutuli.



### Ettevaatust!

- Kui nii Power-režiimi kui ka talverežiimi märgutuled vilguvad süsteemi rikke tõttu samaaegselt, pöörduge KG Mobility volitatud teeninduskeskusesse ja laske autot hooldada.

## Elektroonilise võtme kontrollimise märgutuli\*



Elektroonilise võtme märgutuli vilgub kõigis järgnevates olukordades.

- Avate ukse ja väljute autost koos elektroonilise võtmega, kui kasutate ACC või ON olekus START/STOP-lülitit või mootor on sisse lülitatud
- Vajutate START/STOPP-lülitit, kui elektrooniline võti ei ole autos

## Kiirusehoidja märgutuli



Kiirusehoidja märgutuli lülitub sisse, kui kiirusehoidja on aktiveeritud, ja see lülitub välja, kui kiirusehoidja on deaktiveeritud.

## Kiirusehoidja töövalmiduse märgutuli



Kiirusehoidja ON/OFF lülitile vajutamisel lülitub automaatse püsikiirusehoidmise valmiduse märgutuli sisse.

Kui vajutate uuesti kiirusehoidja ON/OFF lülitit, lülitub automaatse kiirusehoidmise valmiduse märgutuli välja.

☞ Vt „Kiirusehoidja“ (lk.4-147)

## ESCL (elektriline roolisamba luku hoiatustuli)\*



See on seade, millel on elektroonilise võtmega elektrooniline kontroll rooli lukustamise ja avamise üle. ESCLi märgutule süttimisel ei tohi autot käivitada ega juhtida. Sel juhul laske süsteemi KG Mobility volitatud esindajal või mõnel teisel kvalifitseeritud asjatundjal kontrollida.

## Kiiruse ületamise hoiatustuli (ainult GCC)



Kui kiirus ületab 120 km/h, süttib hoiatustuli ja kõlab 5-kordne helisignaali.

Hoiatustule vilkumisel vähendage kiirust.

## ISG märgutuli/hoiatustuli



Sõltuvalt ISG tööolekust töötavad ISG märgu- ja hoiatustuli järgnevalt:

- Roheline märgutuli: Mootor seiskub süsteemi töötamise tõttu
- Kollane hoiatustuli: ISG süsteemi rike



### Ettevaatust!

- **Kollase hoiatustule süttimisel laske oma autot KG Mobility volitatud esinduses kontrollida.**

## ISG OFF märgutuli

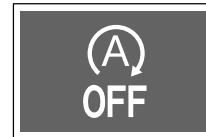



ISG ON/OFF lülitile vajutades süttib märgutuli. Märgutuli kustub nupule uuesti vajutades.

Kui te ISG süsteemi kasutada ei soovi, vajutage süsteemi väljalülitamiseks ISG ON/OFF lülitile.

## Peamenüü

Armatuurilaua näidikuploki põhimenüü kaudu saab vaadata sõiduinfort, sealhulgas läbisõitu, ja muuta seadeid.





- 1 Vajutage rooli vasakul küljel  (menüü) nupule.  
Ekraanile ilmub põhimenüü loend.
- 2 Liigutage liikumishooba üles või alla liigutades sobivasse alammenüüsse.
- 3 Sisestage menüüsse või muutke seadistust, vajutades põgusalt  nuppu (valik).  
 (valik) nupu allhoidmine lähtestab auto sõiduinfo.



Funktsioon	Lüliti kasutamine	Funktsioon
	Lühike vajutus	Põhimenüüsse sisenemine
	Puudutage üles/alla	Alamrežiimide vahel liikumine (menüüd)
	Lühike vajutus	Menüüsse sisenemine Seadete kontrollimine Seadete valimine
	Pikk vajutus	Valitud funktsiooni lähtestamine Digitaalne kiirusmõõdiku valgustus SISSE/VÄLJA

4

## Põhimenüü loend

Põhimenüü	Kirjeldus
 Pardaarvuti info	<ul style="list-style-type: none"> <li>Sõiduvahemik/AVG Kütus/hetke kütusesäästu näit</li> <li>Sõidu vahemaa A/AVG Kiirus/sõiduaeg</li> <li>Sõidu vahemaa B/AVG Kiirus/sõiduaeg</li> <li>Peale lahkumist</li> <li>ISG kumulatiivse aja näit</li> <li>Kuvab rehvirõhu jälgimissüsteemi olekut (TPMS)</li> <li>Kuvab karbamiiditaset</li> </ul>
 Digitaalne spidomeeter	<ul style="list-style-type: none"> <li>Kuvab auto kiirust diginumbritega (kaks erinevat režiimi)</li> </ul>
 Sõiduabi menüü	<ul style="list-style-type: none"> <li>Juhti abistavate süsteemide tööoleku aken (LDWS/ LDWS / LKAS / ELK / AUTO CRUISE / ACC / iACC / Kiirusepiiraja / SSC)</li> <li>Juhi tähelepanutaseme aken</li> </ul>
 AV-ekraan	<ul style="list-style-type: none"> <li>Kuvad audioekraani</li> </ul>
 Kasutajaseaded	<ul style="list-style-type: none"> <li>Sõiduabi               <ul style="list-style-type: none"> <li>Heli</li> </ul> </li> <li>Keel               <ul style="list-style-type: none"> <li>Hoolduse märguanne</li> </ul> </li> <li>Uks/tagaluuk               <ul style="list-style-type: none"> <li>Armatuurilaua seaded ja info</li> </ul> </li> <li>Tuled               <ul style="list-style-type: none"> <li>Tehaseseadete taastamine</li> </ul> </li> <li>Mugavus</li> </ul>

## Pardaarvuti info

### Tankevälp/keskmise kütusekulu/hetke kütusekulu



#### 1 Tankevälp

Läbitav vahemaa arvestatakse järelejäänud kütusetaseme, keskmise kütusekulu ja sõidumustri põhjal.

Vahemik on 0 kuni 1500 km ja „----“ vilgub, kui läbitav vahemaa on alla 50 km.



### Ettevaatust!

- Kütusepaagi tegelikult jääk võib erineda pardaarvuti poolt arvestatud kütusetasemest erinevate tegurite tõttu, nagu auto horisontaalne asend või sõidutingimused. Kasutage tankevälpa ainult viitena ja tankige enne, kui madala kütusetaseme märgutuli süttib.

### Märkus

- Näidiku tüüpi näidikuplokis on kaugus tühjenemiseni näidatud kollase värviga, kui see on umbes kuni 100 km, ja kui kuvatakse „---“, muutub värv punaseks.

### 2 Keskmise kütusekulu

Keskmine kütusekulu arvestatakse kogu kasutatud kütusekulu ja läbisõidu alusel alates selle nullimisest “---” kuvamisega.

See näitab 1 km kütusega läbitud vahemaad (km), värskendades seda iga 10 sekundi järel.

Keskmit kütusekulu arvestatakse pidevalt seni, kui mootor töötab, ilma et auto isegi sõitma peaks.

### 3 Hetke kütusekulu

Hetke kütusekulu arvestatakse läbisõidu ja tarbitud kütusekoguse alusel.

See kuvatakse, kui auto sõidab kiirusel alates 10 km/h ning kuvatav väärtus jääb vahemikku 0 km/L kuni 30 km/l.

### Keskmise kütusekulu nullimine

Hoidke selles režiimis  (valik) nuppu all.

Keskmine kütusekulu nullitakse ja “---” kuvatakse, Seejärel mõningase vahemaa läbimise järel hakatakse keskmist kütusekulu kuvama.

### Märkus

- Saate määrata kütusekulu nullimise vastavalt toimingule (mootori käivitamisel, tankimisel). Automaatse keskmise kütusekulu lähtestamise saab seadistada näidikuplokis  (User Settings) → instrument cluster settings & information → Automatic average fuel economy reset.

## Läbisõit/keskmine kiirus/sõiduaeg

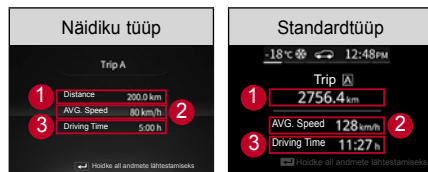

### 1 Läbisõit (A/B)

Kuvatakse auto läbisõit (km), keskmine kiirus (km/h) ja sõiduaeg (hh:mm).

Läbisõit kuvatakse vahemikus 0,0 km kuni 9999,9 km.

Kui läbisõit ületab 9999,9 km, naaseb see 0,0 km-le.

### 2 Keskmine kiirus (A/B)

Keskmine kiirus arvestatakse aja ja läbitud vahemaa alusel ning seda värskendatakse iga 10 sekundi järel.

### 3 Sõiduaeg (A/B)

Sõiduaeg kuvatakse vahemikus 0:00 kuni 99:59 ja selle aja ületamisel naaseb näit 0:00-le.

## Läbisõidu/keskmise kiiruse/sõiduaja nullimine

Hoidke selles režiimis  (valik) nuppu all.

Keskmine kiirus lähtestatakse näidule “---” ja sõiduaeg näidule “0:00”.

## Sõiduinfo peale lahkumist

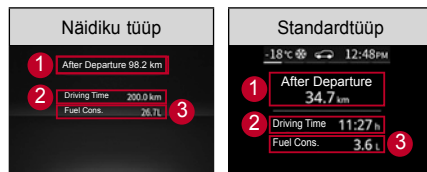

Kuvatakse pärast mootori käivitamist läbitud läbisõit (km), väljumisaeg (hh:mm), sõiduaeg (hh:mm) ja kütusekulu (L).

### 1 Peale saabumist

Kuvatakse kogu vahemaa, mis on läbitud peale mootori käivitamist.

Läbisõit kuvatakse vahemikus 0,0 km kuni 9999,9 km.

### 2 Väljasõidu aeg

Kellaaeg, mis kuvatakse armatuurlaua vasakus allservas mootori käivitamisel, kontrollitakse ja kuvatakse.

### 3 Sõiduaeg

Sõiduaeg kuvatakse vahemikus 0:00 kuni 99:59 ja selle aja ületamisel naaseb näit 0:00-le.

### 4 Kütusekulu

Kuvatakse kogu kütusekulu peale mootori käivitamist liitrites (L).

## Sõiduteabe lähtestamine pärast lahkumist

Info nullitakse mootori seiskamisel ja taaskäivitamisel automaatselt.

## ISG kumulatiivne aeg



### 1 ISG kumulatiivne aeg

Kuvab ISG OFF kumulatiivset aega (seisev mootor) peale sõidu alustamist.

## ISG kumulatiivse aja nullimine

Hoidke selles režiimis  (valik) nuppu all.

ISG kumulatiivne aeg nullitakse näidule “00:00:00”.



## TPMS olek



Kuvatakse rehvirõhku näitav teade.

- Normaalse rehvirõhu puhul kuvatakse "Tire pressure OK".
  - Kõrvalekaldega rehvirõhu korral kuvatakse vastav teade ja see jääb sõltuvalt rehvirõhust kas vilkuma või põlema.
- ☞ Vt „Rehvirõhu kontrollsüsteem (TPMS)“ (lk.2-28)

### Märkus

- Umbes 15 sekundit peale rehvirõhu režiimi sisenemist lülitub see automaatselt tankevälba / keskmise kütusekulu / hetke kütusekulu režiimile.

## Karbamiiditase



Kuvab karbamiiditaset



### Hoiatus

- 1. taseme hoiatuse korral lisage kohe vähemalt 6 l karbamiidi. (Hoiatuse tühistamise tingimus)
  - 2. taseme hoiatuse korral lisage kohe vähemalt 10 l karbamiidi. (3. taseme hoiatuse vältimise ja taaskäivitamise piirangu tühistamise tingimus)
- ☞ Vt „Ebapiisava karbamiiditaseme hoiatus“ (lk.6-62)

### Märkus

- Näidiku tüüpi näidikuplokis kuvatakse karbamiidi tasemed 1 ja 2 punasega ning karbamiidi tase 3 või kõrgem sinisega.
- Sellele auto karbamiidipaagi maht on kuni 25 l ja armatuurilaua kuvatakse kuni 20 l.
- Karbamiidi tankeluuk asub kütuseeluugist paremal.

## Digitaalne spidomeeter

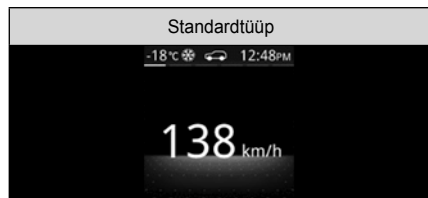
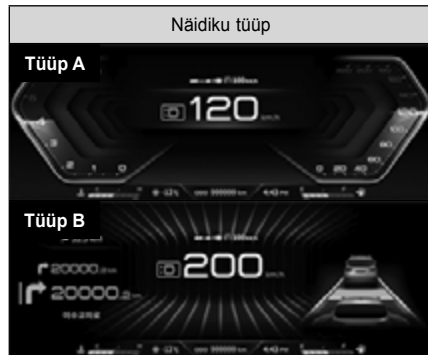

- Kuvab auto kiirust diginumbritega.
  - Näidiku tüüp: Välja on toodud kaks kujundust.
  - Standard tüüp: Ette on nähtud üks kujundus.

## Sõiduabi

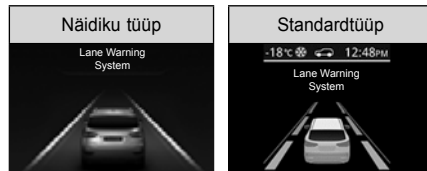

Sõiduridade tuvastamisel kuvatakse tuvastatud rida valgena ja selle sõidurea kohta antakse hoiatusi.

Sõltuvalt operatsioonisüsteemist kuvatakse eessõitev auto.

Järgnevad on süsteemist, mis võivad kuvada eessõitvat autot sõiduabi menüüs:

- Reast kõrvalekaldumise hoiatussüsteem (LDWS)
- Sõidurea hoidmise süsteem (LKAS)
- Hädaolukorras sõiduraja hoidmine (ELK)
- LKAS „käed vaba“ ekraan
- Automaatne kiirusehoidja
- Adaptiivne kiirusehoidja (ACC)
- Nutikas adaptiivne kiirusehoidja (iACC)
- Ohutu kiiruse hoidmise (SSC) ekraan

## Juhi tähelepanu hoiatussüsteem



Juhi ettevaatliku sõidu taset kuvatakse 5-astmelisena ja juht saab määratleda oma ohutaseme.













Ettevaatliku sõidu taset vähendatakse halvale tasemele peale juhi sõidumustri analüüsimist ja kui juht on pikka aega ilma puhkusest sõitnud.

## AV-ekraan



Audioekraan (AV) on seotud audiosüsteemiga.

Sümbol, mis kuvatakse põhimenüü üsaosal, sõltub hetkel kasutatavast režiimist või funktsioonist.

Sümbol	Režiim/funktsioon
	Raadio
	iPod
	Bluetooth muusika
	USB
	USB/SD
	Bluetooth vabakäesüsteem
	Oncar (Smart mirroring)
	Ühenduvus (Apple Car Play režiim)
	USB/SD video
	USB/SD muusika
	My Music
	Android Auto

## Kasutajaseaded

※ Menüü konfiguratsioon võib armatuurlaua spetsifikatsioonist sõltuvalt erineda.

### Dashboard Lighting (Armatuurlaua valgustus)

User Settings menu (Kasutajaseadete menüü)	Level 1 (tase 1)	Level 2 (tase 1)	Level 3 (tase 1)
Dashboard Lighting (Armatuurlaua valgustus)	Graphic pop-up (Graafiline teade)	-	-
	HELP (ABI)	-	-

User Settings menu (Kasutajaseadete menüü)	Level 1 (tase 1)	Level 2 (tase 2)	Level 3 (tase 2)
Driving Assist Setting (sõiduabi seaded)	Front Safety Aid (Esiosa ohutus)	AEBS <input checked="" type="checkbox"/>	Märgistada/mitte märgistada (AEBS-märgutuli PÕLEB, kui see ei ole märgistatud)
		Forward Collision Sensitivity (Avariiennetuse tundlikkus)>	<input checked="" type="radio"/> SLOW (AEGLANE) <input type="radio"/> MEDIUM (KESKMINE) <input type="radio"/> FAST (KIIRE)
		LDW & LKA Setting (LDW ja LKA seade)	<input checked="" type="radio"/> LDW <input type="radio"/> LKA <input type="radio"/> ELK <input type="checkbox"/> Lane departure control (Sõidurajalt kõrvalekaldumise kontroll)
		Adaptive Cruise Level (Adaptiivse kiirusehoidja tase)	<input checked="" type="radio"/> COMFORT (KOMFORT) <input type="radio"/> NORMAL (TAVALINE) <input type="radio"/> DÜNAAMILINE
		Intelligent Adaptive Cruise (Intelligentne adaptiivne kiirusehoidja) <input checked="" type="checkbox"/>	Tähistamine / Tähistuse tühistamine

User Settings menu (Kasutajaseadete menüü)	Level 1 (tase 1)	Level 2 (tase 2)	Level 3 (tase 2)
Driving assist (Sõiduabi seaded)	Esiosa ohutus	TSR <input checked="" type="checkbox"/>	Tähistamine / Tähistuse tühistamine
		TSR Warning (TSR hoiatus) <input checked="" type="checkbox"/>	Tähistamine / Tähistuse tühistamine
		Front Vehicle Start Warning (Eessõitva auto kohalvõtmise hoiatus) <input checked="" type="checkbox"/>	Tähistamine / Tähistuse tühistamine
		Driver Attention Warning (DAW) (Juhi tähelepanu hoiatus (DAW)) <input checked="" type="checkbox"/>	Tähistamine / Tähistuse tühistamine
		Safety Distance Warning (SDW) (Ohutuse/kauguse hoiatus (SDW)) <input checked="" type="checkbox"/>	Tähistamine / Tähistuse tühistamine
		HELP (ABI)	-
	Rear Side Safety Aid (Tagumise külje ohutusabi)	Rear Side Warning and Collision Assist (Tagumise külje hoiatus ja avariennetus)	<input checked="" type="radio"/> OFF (VÄLJAS) <input type="radio"/> Collision Warning (Avariennetuse hoiatus) <input type="radio"/> Collision Assist (Avariennetus)
		Rear Cross Traffic Warning & Collision Assist (Tagurdamisfunktsioon ja avariennetus)	<input checked="" type="radio"/> OFF (VÄLJAS) <input type="radio"/> Collision Warning (Avariennetuse hoiatus) <input type="radio"/> Collision Assist (Avariennetus)
		Rear Cross Traffic Warning (Tagurdamisfunktsiooni hoiatus)	<input checked="" type="radio"/> OFF (VÄLJAS) <input type="radio"/> Collision Warning (Avariennetuse hoiatus)
		Safety Exit Warning (Ohutu väljasõitmise hoiatus) <input checked="" type="checkbox"/>	<input checked="" type="radio"/> OFF (VÄLJAS) <input type="radio"/> ON (SEES)
		ABI	-

## Dashboard Settings

User Settings menu (Kasutajaseadete menüü)	Level 1 (tase 1)	Level 2 (tase 2)	Level 3 (tase 2)
Dashboard Settings (Armatuurilaua seadistused)	Dashboard Settings & Info (Armatuurilaua seaded ja info)	Fuel Economy Reset (kütusekulu nullimine)	<input checked="" type="radio"/> OFF (VÄLJAS) <input type="radio"/> Reset After Refueling (Lähtestamine peale tankimist) <input type="radio"/> Reset After Ignition (Lähtestamine peale käivitamist)
		Fuel Economy Unit (Kütusekulu ühik)	<input checked="" type="radio"/> km/L <input type="radio"/> L/100km
		Temperature Unit (Temperatuuri ühik)	<input checked="" type="radio"/> °C <input type="radio"/> °F
		Tire Pressure Unit (Manomeetri ühik)	<input checked="" type="radio"/> psi <input type="radio"/> kPa <input type="radio"/> bar <input type="radio"/> kgf/cm <sup>2</sup>
		Warning Light Info (Hoiatustule info)	-
		HELP (ABI)	-
	Checkup Alert (Hoolduse märguanne)	Activate Checkup Alert (Hoolduse märguande aktiveerimine)	Tähistamine / Tähistuse tühistamine (Alamfunktsioonid aktiveeritakse tähistamisel)
		Oil & filter (Õli ja filter)	Ei ole määratud ~ 99 500 km (500 km kaupa)
		Tire (Rehv)	
		Others (Muu)	
		HELP (ABI)	-

User Settings menu (Kasutajaseadete menüü)	Level 1 (tase 1)	Level 2 (tase 2)	Level 3 (tase 2)	
Dashboard Settings (Armatuurlauda seadistused)	Language (Keel)	<input checked="" type="radio"/> English (inglise) Teised 11 keelt	-	
		HELP (ABI)	-	
	Sound (Heli)	Warning Sound Type (Hoiatussignaali tüüp)	<input checked="" type="radio"/> BASIC (tavaline) <input type="radio"/> Natural (loomulik) <input type="radio"/> Classic (klassikaline) <input type="radio"/> Trendy (trandikas) <input type="radio"/> Korean (korea) <input type="radio"/> Luxury (luksuslik)	
		Turn Signal Sound Volume (suunatule heli)		
		Dash-board Voice Volume (armatuurlauda helitugevus)		Level 1 / 2 / 3 (tase 1/ 2/ 3)
		Blind Spot System Sound (Pimedat nurga süsteemi heli)		BSW audible alert (BSW kuuldav alarm) <input checked="" type="checkbox"/>
				RCTW audible alert (RCTW helisignaali) <input type="checkbox"/>
				SEW audible alert (BSW kuuldav alarm) <input checked="" type="checkbox"/>
		Welcome & Goodbye Sound (sisenemise ja väljumise heli) <input checked="" type="checkbox"/>		-
		HELP (ABI)		-

## Display settings (Ekraaniseaded)







User Settings menu (Kasutajaseadete menüü)	Level 1 (tase 1)	Level 2 (tase 2)	Level 3 (tase 3)	Initialization value / B+ reset value (Lähtestusväärtus / B+ lähtestamisväärtus)
Display Settings (Ekraaniseaded)	Day/Night Mode (Päeva- või öörežiim)	<input checked="" type="radio"/> Automatic Switching (Automaatkäigukast) <input type="radio"/> Day Mode (Päevarežiim) <input type="radio"/> Night Mode (Öörežiim)	-	AUTO / Last mode (AUTO/ viimane režiim)
	HELP (ABI)	-	-	-





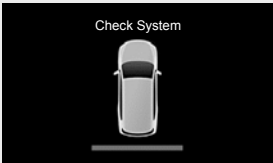
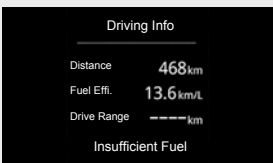

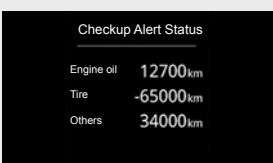
## Vehicle settings (Auto seaded)

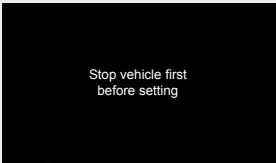
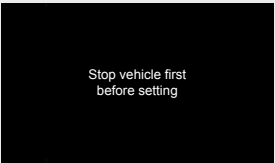

User Settings menu (Kasutajaseadete menüü)	Level 1 (tase 1)	Level 2 (tase 2)	Level 3 (tase 2)
Vehicle Settings (Auto seaded)	Door/Tailgate (Uks/tagaluuk)	Auto Lock (Automaatne lukustamine)	<input checked="" type="radio"/> OFF (VÄLJAS) <input type="radio"/> Driving (Sõitmine) <input type="radio"/> Shifting to R,N,D (R, N, D käigu valimisel)
		Auto Unlock (automaatne lukust avamine)	<input checked="" type="radio"/> OFF (VÄLJAS) <input type="radio"/> Engine Off (Väljalülitatud mootor) <input type="radio"/> Shifting to P (P käigu valimisel)
		Auto Lock Speed Setting (automaatse lukustamise kiiruseseade)	<input checked="" type="radio"/> 10km/h <input type="radio"/> 20km/h <input type="radio"/> 30km/h <input type="radio"/> 40km/h <input type="radio"/> 50km/h
		Lock/Unlock Sound (lukustamise/lukust avamise heli) <input checked="" type="checkbox"/>	-
		Lukustamiseks vajutage lülitile kaks korda <input checked="" type="checkbox"/>	-

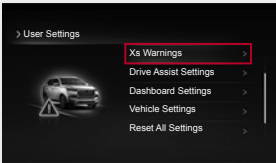





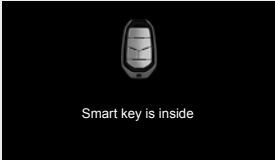
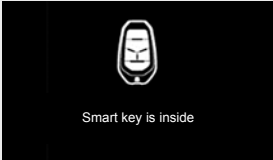

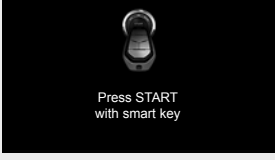
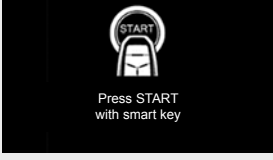







User Settings menu (Kasutajaseadete menüü)	Level 1 (tase 1)	Level 2 (tase 2)	Level 3 (tase 2)
Vehicle Settings (Auto seaded)	Door/Tailgate (Uks/tagaluuk)	Smart Door Auto Lock (uste nutikas lukustamine) <input checked="" type="checkbox"/>	-
		Smart Key Window Open/Close (elektronilise võtmeaga akna avamine/sulgemine) <input checked="" type="checkbox"/>	-
		Power Tailgate (elektriline tagaluuk)	<input checked="" type="radio"/> Activate (aktiveerimine) <input type="radio"/> Deactivate (deaktiveerimine)
		Smart Tailgate (nutikas tagaluuk)	<input checked="" type="radio"/> Activate (aktiveerimine) <input type="radio"/> Deactivate (deaktiveerimine)
		HELP (ABI)	-
	Light (tuled)	Leaving-Home Headlamp (valgustus autoni)	<input checked="" type="radio"/> OFF (VÄLJAS) <input type="radio"/> 10 sec (10 sek) <input type="radio"/> 20 sec (10 sek) <input type="radio"/> 30 sec (10 sek)
		Coming-Home Headlamp (kodutee valgustus)	<input type="radio"/> 10 sec (10 sek) <input type="radio"/> 20 sec (10 sek) <input type="radio"/> 30 sec (10 sek)
		HELP (ABI)	-
	Convenience (Mugavus)	Steering Wheel Alignment Alert (roolinurga hoiatus) <input checked="" type="checkbox"/>	Tähistamine / Tähistuse tühistamine
		Wiper Mode Display (klaasipuhastite seaded) <input checked="" type="checkbox"/>	Tähistamine / Tähistuse tühistamine
		Wiper Mode Display (valgustusrežiimi seaded) <input checked="" type="checkbox"/>	Tähistamine / Tähistuse tühistamine
		Approach Welcome (lähenemine) <input checked="" type="checkbox"/>	Tähistamine / Tähistuse tühistamine
		Auto Approach Welcome (lähenemine) <input checked="" type="checkbox"/>	Tähistamine / Tähistuse tühistamine
		Long-Term Parking (pikaajaline parkimine) <input checked="" type="checkbox"/>	Tähistamine / Tähistuse tühistamine
		Wireless charging system (Juhtmevaba laadimissüsteem) <input checked="" type="checkbox"/>	Tähistamine / Tähistuse tühistamine
HELP (ABI)	-		
Factory settings (Tehaseseadete taastamine)	Yes/No	-	-









Funktsioon	Täiustatud tüüp	Standard tüüp	Kasutamise eeltingimused
Welcome message & sound (Tervitusteated ja heli)			<ul style="list-style-type: none"> <li>Kui kasutajaseadete Welcome &amp; Goodbye Sound on tähistatud, kuvatakse see teade 4 sekundiks peale alarmsüsteemi deaktiveerimist ja juhiukse avamist ning sulgemist.</li> <li>Kui lülitate teate kuvamise ajal süüte sisse, siis ekraanikuva kaob ja tervitusheli mängib lõpuni</li> </ul>
SYSTEM CHECK	-		<ul style="list-style-type: none"> <li>Kui süüde on sisse lülitatud, kuvatakse see teade üks kord 4 sekundi jooksul.</li> <li>Teate püsima jäämisel laske oma autot KG Mobility volitatud esinduses kontrollida.</li> </ul>
Driving Information (Sõiduteave)	-		<ul style="list-style-type: none"> <li>Kui  (User Settings) <b>Instrument Cluster Settings &amp; Information</b> → <b>Show Driving Information</b> on näidikuplokis linnukesega märgistatud, kuvatakse süüte väljalülitamisel umbes 4 sekundiks teade „Driving Information” (sõiduteave).</li> <li>Teade "Low Fuel" kuvatakse ekraani allosas ainult siis, kui madala kütusetaseme hoiatustuli põleb.</li> </ul>
Service Interval Alert (Hooldusintervalli teade)	-		<ul style="list-style-type: none"> <li>Kui märgitstate kasutajaseadetes <b>Enable Service Interval Notification</b> , kuvatakse süüte väljalülitamisel teade "Service Interval Notification" (hooldusintervalli märguanne). Seda teadet ei kuvata, kui järgmise hoolduseni jäänud vahemaa on üle 300 km</li> <li>Kui tähtaeg on möödunud, eelneb numbrile "-".</li> </ul>







Funktsioon	Täiustatud tüüp	Standard tüüp	Kasutamise eeltingimused
Instrument Cluster Settings (Näidikuploki seaded)			<ul style="list-style-type: none"> <li>Kui kasutaja seadete menüüsse sisenemisel on auto kiirus üle 0 km/h, kuvatakse LCD-ekraanil 5 sekundi jooksul hoiatus. Siiski ei puuduta see sõiduabi ja auto hoiatusmenüüd.</li> </ul>
Jää hoiatus		-	<ul style="list-style-type: none"> <li>Temperatuuri langemisel alla 5°C kuvatakse 5 sekundiks hüpikteade (1).</li> <li>Jää hoiatuse sümbol (2) kuvatakse näidikuploki üsaosal välistemperatuuri aknas.</li> <li>Jää hoiatuse sümbol kustub, kui temperatuur on vähemalt 5°C.</li> </ul>
Vehicle Warning Log (Auto hoiatustelegi)			<ul style="list-style-type: none"> <li>Auto hoiatusteateid näete näidikuploki (User Settings). <ul style="list-style-type: none"> <li>Kui hoiatus on olemas, muudetakse sümbol üldiseks sümboliks.</li> <li>Hoiatuse puudumisel vastavat sümbolit ei kuvata.</li> </ul> </li> </ul>
Nutika tagaluugi märgutuli		-	<ul style="list-style-type: none"> <li>Kui <b>Vehicle Settings</b> → <b>Door / Tailgate</b> → <b>Smart Tailgate</b> on näidikuploki  (kasutaja seadistus) märgistatud, süttib nutika tagaluugi märgutuli.</li> <li>Nutika tagaluugi märgutuli on ainult laiendatud näidikuploki.</li> </ul>

Funktsioon	Täiustatud tüüp	Standard tüüp	Kasutamise eeltingimused
Elektroonilise võtme hoiatus	 <p>Smart key is inside</p>	 <p>Smart key is inside</p>	<ul style="list-style-type: none"> <li>• Kui hakkate sulgema ust teise elektroonilise võtme või ukseingiga, kui kõik ukSED on suletud ja autos on elektrooniline võti, kuvatakse see teade 5 sekundiks.</li> </ul>
	 <p>Smart key is not inside</p>	 <p>Smart key is not inside</p>	<ul style="list-style-type: none"> <li>• See teade kuvatakse juhul, kui süüde on sisselülitatud või mootor töötab.</li> </ul>
	 <p>Press START with smart key</p>	 <p>Press START with smart key</p>	<ul style="list-style-type: none"> <li>• Kui süütelülitile vajutades ja ei tuvastata autos kehtivat võtit, kuvatakse see teade umbes 5 sekundi jooksul.</li> </ul>

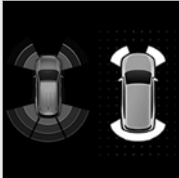





Funktsioon	Täiustatud tüüp	Standard tüüp	Kasutamise eeltingimused
Elektronilise võtme hoiatus	 <p>Check smart key system</p>	 <p>Check smart key system</p>	<ul style="list-style-type: none"> <li>Kui elektronilise võtme moodul ei võta pärast elektronilise võtme autentimist vastu ühtegi signaali või võtab vastu vigaseid/valesid signaale auto toiteallika juhtseadisest või süütelülilit, kuvatakse see teade umbes 5 sekundit.</li> <li>Teate püsima jäämisel laske oma autot KG Mobility volitatud esinduses kontrollida.</li> </ul>
	 <p>Replace smart key battery</p>	 <p>Replace smart key battery</p>	
Süütelüliti hoiatus	 <p>Press on brake pedal and start engine</p>	 <p>Press on brake pedal and start engine</p>	<ul style="list-style-type: none"> <li>Automaatkäigukastiga autotodel, kui süütelüliti keeratakse teist korda ACC asendisse, vajutades süütelülitle ilma piduripedaali alla vajutamata, kuvatakse see teade 5 sekundiks.</li> <li>See teade teatab juhile, et mootori käivitamiseks tuleb piduripedaali ja süütelüliti vajutada.</li> </ul>
	 <p>Shift to P or N</p>	 <p>Shift to P or N</p>	







Funktsioon	Täiustatud tüüp	Standard tüüp	Kasutamise eeltingimused
Süütelüliti hoiatus	 <p>Shift to "P" before turning it off</p>	 <p>Shift to "P" before turning it off</p>	<ul style="list-style-type: none"> <li>• See teade ilmub 5 sekundiks, kui lülitate mootori välja ilma P või N käiku valimata.</li> <li>• See teade peab teavitama juhti, et käiguhoob peab olema asendis P ja süüte väljalülitamiseks tuleb süütelülitile vajutada.</li> </ul>
	<p>Turn it off to prevent battery drain</p>	<p>Turn it off to prevent battery drain</p>	
ISG süsteem	 <p>AUTO STOP 02:03</p>	 <p>AUTO STOP 23:47</p>	<ul style="list-style-type: none"> <li>• Teade näitab kumulatiivset aega, kui mootor on välja lülitatud ja ISG süsteem töötab normaalselt.</li> <li>• See teade kuvatakse, kui mootor lülitub välja ja seejärel automaatselt taaskäivitub ja ISG süsteem töötab normaalselt.</li> </ul>
	 <p>Starting automatically</p>	 <p>Starting automatically</p>	





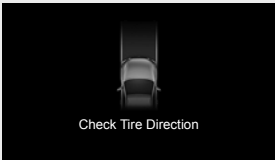

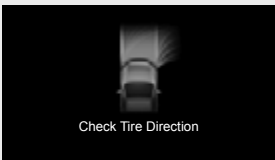

Funktsioon	Täiustatud tüüp	Standard tüüp	Kasutamise eeltingimused
ISG süsteem	 AUTO STOP Off	 AUTO STOP Off	<ul style="list-style-type: none"> <li>Nupu ISG OFF ) vajutamine deaktiveerib ISG-süsteemi ja ilmub 5-sekundiline teade, mis näitab, et süsteem on välja lülitatud. ISG OFF nuppu märgutuli põleb isegi siis, kui vastavat teadet ei kuvata.</li> </ul>
	 Auto Stop deactivated	 Auto Stop deactivated	<ul style="list-style-type: none"> <li>Kui auto tingimused ei vasta ISG süsteemi töötingimustele, kuvatakse see sõnum.</li> </ul>
	 AUTO STOP deactivated Start manually	 AUTO STOP deactivated Start manually	<ul style="list-style-type: none"> <li>See teade kuvatakse, kui mootor lülitub välja ja seejärel automaatselt taaskäivitub ja ISG süsteem töötab normaalselt.</li> </ul>
	 Check AUTO STOP	 Check AUTO STOP	<ul style="list-style-type: none"> <li>See teade kuvatakse ISG süsteemi rikke korral.</li> <li>Kui see teade jääb põlema, laske oma autot KG Mobility volitatud esinduses kontrollida.</li> </ul>







Funktsioon	Täiustatud tüüp	Standard tüüp	Kasutamise eeltingimused	
Takistuse tuvastamine ees/taga	<b>In R (reverse) position</b>		<ul style="list-style-type: none"> <li>• <b>Tagumine PAS</b> (käigukangi R asendis, kui süüde on sisselülitatud) <ul style="list-style-type: none"> <li>- Kui käigukasti lülitushoob viiakse R (tagurdamise) asendisse, kõlab korra alarm ning kui auto ümber tuvastatakse takistus, kuvatakse iga anduri asend ja kaugus sammudes 4 (0–3).</li> <li>- Tagumise PAS-i etapis 1 ei kuvata eesmise PAS-i tuvastamistulemust ja etapis 0 kuvatakse ainult sõiduki kuju.</li> <li>- Takistuse anduri tõrke korral kuvatakse vastava anduri kohal „?“.</li> </ul> </li> </ul>	
	<p>LV3</p> 	<p>LV2</p> 		<p>LV1</p> 
<p>LV0</p> 	<p>Error</p> 		<ul style="list-style-type: none"> <li>• <b>Ees PAS</b> (käigukangi D asendis, kui süüde on sisselülitatud) <ul style="list-style-type: none"> <li>- Kui auto ees on tuvastatud takistus, kuvatakse asukoht ja kaugus punktides 2 ja 3, mitte aga punktides 1 ja 0.</li> <li>- Esi PAS ei tööta, kui auto kiirus ületab 15 km/h.</li> <li>☞ Vt „Parkimissüsteem**“ (lk.4-211)</li> <li>- Takistuse anduri tõrke korral kuvatakse vastava anduri kohal „?“.</li> </ul> </li> </ul>	
<b>In D (drive) position</b>		<p>LV3</p> 		<p>LV2</p> 



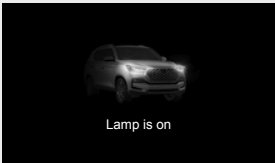

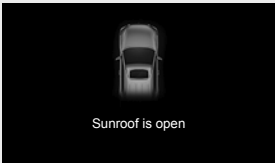

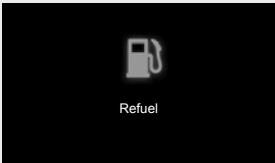
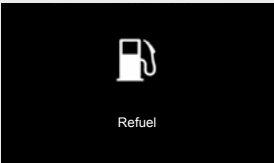

Funktsoon	Täiustatud tüüp	Standard tüüp	Kasutamise eeltingimused
Lahtine uks/ kapott/tagaluuk	<p><b>Juhiuks avatud</b></p> 	<p><b>Kaassõitja uks avatud</b></p> 	<ul style="list-style-type: none"> <li>• Täiustatud tüüp <ul style="list-style-type: none"> <li>- Kui auto uks, mootorikate või tagaluuk on avatud, kuvatakse vastav kujutis animatsioonis.</li> </ul> </li> <li>• Standard tüüp <ul style="list-style-type: none"> <li>- Näitab milline uks on avatud.</li> <li>- Kui kapott või tagaluuk on avatud, hakkab vastav koht vilkuma.</li> </ul> </li> <li>• Kui kõik ukсед on suletud, kuvatakse 1 sekundiks auto kujutisel kõigi suletud ustega.</li> <li>• Kui uks on avatud, kuvatakse LCD ekraanil avatud ukse märgutuli (põhimenüü sümboli asendis). (vahetatud peamenüü sümbolilt avatud ukse hoiatustulele)</li> </ul>
	<p><b>Vasak tagauks avatud</b></p> 	<p><b>Parem tagauks avatud</b></p> 	
	<p><b>Kapott avatud</b></p> 	<p><b>Tagaluugi avamine</b></p> 	
	<p><b>Standard tüüp</b></p> 		

Funktsioon	Täiustatud tüüp	Standard tüüp	Kasutamise eeltingimused
Rataste pöörlemise ekraan	<p><b>LH level 5</b></p>  <p>Check Tire Direction</p>	<p><b>LH level 5</b></p>  <p>Check Tire Direction</p>	<ul style="list-style-type: none"> <li>• Kui süüde lülitatakse ON asendist OFF asendisse, kuvatakse teade tasemetel 1 kuni 5 vastavalt ratta joonduse tasemele. Kui ratta joonduse tase on 0, siis teadet ei kuvata.</li> <li>• See kuvatakse 5 sekundit kuni 2. tasemest ja 3. tasemeni jääb teade kuni tingimuste täitmiseni.</li> <li>• Teade kuvatakse ainult käigukangi asendis P või N.</li> </ul>
	<p><b>Level 0 (tase 2)</b></p>  <p>Check Tire Direction</p>	<p><b>Level 0 (tase 2)</b></p>  <p>Check Tire Direction</p>	
	<p><b>RH level 5</b></p>  <p>Check Tire Direction</p>	<p><b>RH level 5</b></p>  <p>Check Tire Direction</p>	

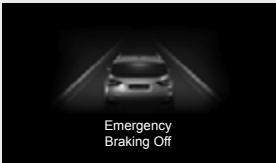
Funktsioon	Täiustatud tüüp	Standard tüüp	Kasutamise eeltingimused
ESP süsteemi hoiatustuli	 <p>Check Electronic Stability Control (ESC)</p>	 <p>Check Electronic Stability Control (ESC)</p>	<ul style="list-style-type: none"> <li>ESP süsteemi rikke korral süttib hoiatustuli ning pärast 3 sekundi möödumist mootori käivitamisest kuvatakse teade.</li> </ul>
EBD süsteemi hoiatustuli	 <p>Check Electronic Brake force Distribution (EBD)</p>	 <p>Check Electronic Brake force Distribution (EBD)</p>	<ul style="list-style-type: none"> <li>EBD süsteemi rikke korral süttib hoiatustuli ning pärast 3 sekundi möödumist mootori käivitamisest kuvatakse teade.</li> </ul>
ABS Warning	 <p>Check Anti-lock Brake System (ABS)</p>	 <p>Check Anti-lock Brake System (ABS)</p>	<ul style="list-style-type: none"> <li>ABS rikke korral süttib hoiatustuli ning pärast 3 sekundi möödumist mootori käivitamisest kuvatakse teade.</li> </ul>
Mootori õlitaseme kontrollimine	 <p>Check engine oil level</p>	 <p>Check engine oil level</p>	<ul style="list-style-type: none"> <li>Madala õlitaseme või õlirohku korral süttib hoiatustuli ning pärast 3 sekundi möödumist mootori käivitamisest kuvatakse teade.</li> </ul>

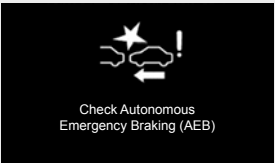
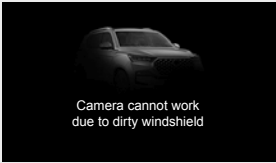





Funktsioon	Täiustatud tüüp	Standard tüüp	Kasutamise eeltingimused
Tulede teade	 Lamp is on	 Lamp is on	<ul style="list-style-type: none"> <li>See teade kuvatakse, kui välistuli põleb, kui juhiuks on pärast süüte väljalülitamist avatud.</li> </ul>
Lahtise katuseluugi hoiatus	 Sunroof is open	 Sunroof is open	<ul style="list-style-type: none"> <li>See teade kuvatakse, kui katuseluuk on süüte väljalülitamisel avatud.</li> </ul>
Madal kütusetase	 Refuel	 Refuel	<ul style="list-style-type: none"> <li>Madala kütusetaseme korral süttib hoiatustuli ning pärast 3 sekundi möödumist mootori käivitamisest kuvatakse teade.</li> </ul>
Madal kütusetase (tühjenemiseni vähem kui 30 km)			<ul style="list-style-type: none"> <li>See teade kuvatakse kohas, kus vahemaa tühja paagini on väiksem kui umbes 30 km</li> </ul>
Nutikad kaugtulede (HBA) süsteemi hoiatus	 Check Smart High Beam (SHB)	 Check Smart High Beam (SHB)	<ul style="list-style-type: none"> <li>HBA süsteemi rikke korras süttib hoiatustuli ning pärast 3 sekundi möödumist mootori käivitamisest kuvatakse teade.</li> </ul>

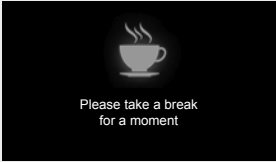
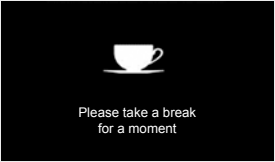
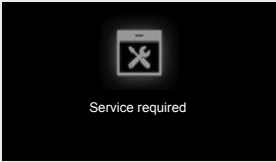

Funktsioon	Täiustatud tüüp	Standard tüüp	Kasutamise eeltingimused
Sõltumatu avariipidur (AEBS)	 Collision Warning	 Collision Warning	<ul style="list-style-type: none"> <li>Kui autonoomse hädapidurdussüsteemi (AEBS) töötingimused on täidetud, kuvatakse 5 sekundi jooksul teade „kokkupõrkehoiatus”. AEBS hoiatustuli vilgub samuti 5 sekundit.</li> <li>Kui hoiatusteate kuvamise tingimused on 5 sekundi jooksul uuesti täidetud, kuvatakse uus hoiatusteade viieks sekundiks sama vilkumisega näidikul.</li> </ul>
	 Emergency Braking Off	 Emergency Braking Off	<ul style="list-style-type: none"> <li>See teade kuvatakse pärast seda, kui auto on peatatud hädapidurduse (maksimaalse pidurdusjõu) aktiveerimisega kõrgetasemelise hädapidurdussüsteemi kolmanda hoiatusega.</li> </ul>
	 AEBS Check Autonomous Emergency Braking (AEB)	 Check Autonomous Emergency Braking (AEB)	<ul style="list-style-type: none"> <li>Kui pärast mootori käivitamist 3 sekundi jooksul on AEBS-is tõrge, kuvatakse see hoiatusteade viieks sekundiks.</li> </ul>
	 Camera cannot work due to dirty windshield	 Camera cannot work due to dirty windshield	<ul style="list-style-type: none"> <li>See teade kuvatakse siis, kui esikaamera moodul (FCM) ei suuda tuvastada sõiduraja märgistust, eelnevaid sõidukeid, inimesi jne tuuleklaasi mustuse või prahi tõttu.</li> </ul>

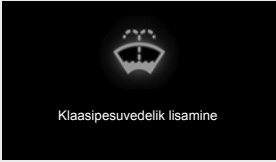
Funktsioon	Täiustatud tüüp	Standard tüüp	Kasutamise eeltingimused
Driver Attention Alert (DAA) (Juhi tähelepanu hoiatussüsteem (DAA))	<p>Driver Attention Warning Off</p> <p>Bad Good</p>	<p>Driver Attention Warning Off</p>	<ul style="list-style-type: none"> <li>See teade kuvatakse, kui te olete kasutajaseadetes eemaldanud märgistuse Driving assistance&gt; Driver attention alert märkeruudust.</li> </ul>
	<p>Driver Awareness Level</p> <p>Bad Good</p>	<p>Driver Awareness Level</p> <p>Bad Good</p>	<ul style="list-style-type: none"> <li>Juhi tähelepanu hoiatus (DAA) kuvab juhi tähelepaneliku sõidu taset 5 tulgaga (5 taset) ja kui tulp puudub, hoiatatakse juhti hoiatusteate ja helisignaaliga. (Häiretase käivitatakse siiski siis, kui mootor on välja lülitatud või juhi turvavöö on lvaastatud ja juhiuks on avatud)</li> </ul>
	<p>Check Driver Attention Warning (DAW)</p> <p>Bad Good</p>	<p>Check Driver Attention Warning (DAW)</p>	<ul style="list-style-type: none"> <li>See teade kuvatakse DAA süsteemi rikke korral.</li> <li>Kui see teade jääb põlema, laske oma autot KG Mobility volitatud esinduses kontrollida.</li> </ul>

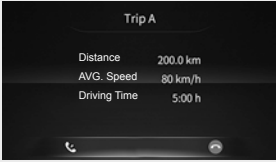

### Driver Attention Alert (DAA) (Juhi tähelepanu hoiatussüsteem (DAA))

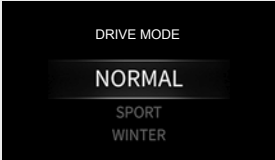

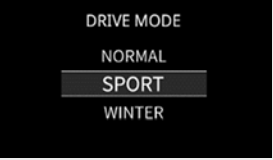
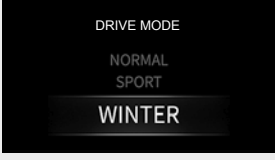
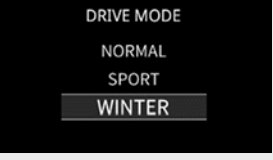

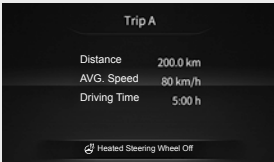

Funktsiooni, mis juhti hoiatab ja soovitab võtta puhkust, aluseks on auto info ja juhi sõidumustri analüüs.



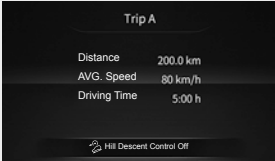

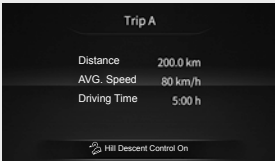

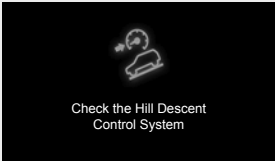
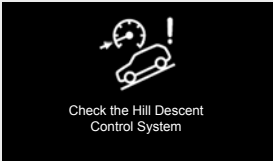
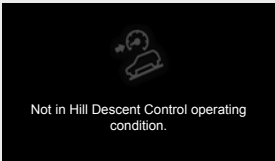
Funktsioon	Täiustatud tüüp	Standard tüüp	Kasutamise eeltingimused
Pausi tegemise hoiatus			<ul style="list-style-type: none"> <li>Teade, mis soovib pausi teha, kuvatakse umbes 10 sekundiks teie ohutuse tagamiseks pärast mõnda aega sõitmist.</li> <li>Hoiatuse intervall: <ul style="list-style-type: none"> <li>Ainult DAA-ta sõidukid kuvavad teate iga 2 tunni järel alates mootori esmakordsest käivitamisest, kui süüde on sisselülitatud.</li> <li>DAA-ga autodel kuvatakse hüpikteade DAA süsteemi poolt.</li> </ul> </li> </ul>
Hooldusintervalli teade			<ul style="list-style-type: none"> <li>Kui märkeruut Enable Service Interval Alert on märgitud näidikuploki jaotises (User Settings), siis kui vahemaa jõuab 0 km-ni, kuvatakse üks kord teade (kui süütelüliti OFF asendist ON asendisse lülitamisel).</li> </ul>
Madala pesuveeliku taseme hoiatus			<ul style="list-style-type: none"> <li>Kui pesuveeliku tase on madal, kuvatakse pesuveeliku lisamise teade. Hoiatuse korral on paaki jäänud pesuveeliku kogus umbes 800 ml.</li> </ul>
Bluetoothi telefonikõne ootel			<ul style="list-style-type: none"> <li>Kui saate vabakäe kõne, kuvatakse nimi või telefoninumber endiselt, kuni signaal püsib. Kui helistaja nimi ja telefoninumber tulevad mõlemad samal ajal sisse, kuvatakse ainult helistaja nimi.</li> <li>AV-aknas (põhimenüü) hüpikteadet ei kuvata.</li> </ul>



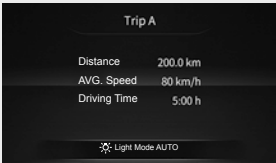
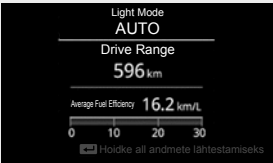
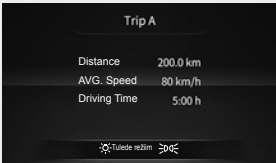

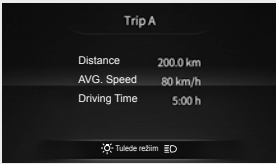
Funktsioon	Täiustatud tüüp	Standard tüüp	Kasutamise eeltingimused
Sõidurežiim	 <p>DRIVE MODE NORMAL SPORT WINTER</p>	 <p>DRIVE MODE NORMAL SPORT WINTER</p>	<ul style="list-style-type: none"> <li>Sõidu ajal kuvatakse sõltuvalt sõidurežiimist "NORMAL", "SPORT" ja "WINTER".</li> </ul>
	 <p>DRIVE MODE NORMAL SPORT WINTER</p>	 <p>DRIVE MODE NORMAL SPORT WINTER</p>	
	 <p>DRIVE MODE NORMAL SPORT WINTER</p>	 <p>DRIVE MODE NORMAL SPORT WINTER</p>	

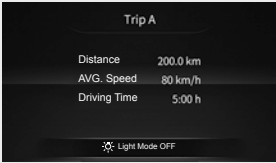







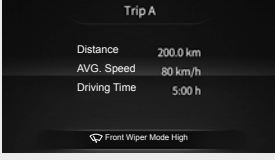
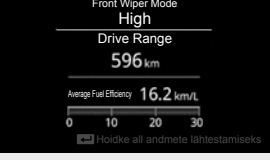
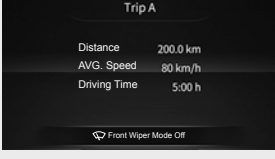
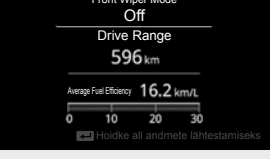

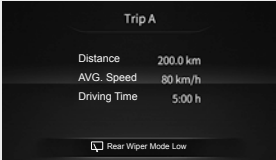

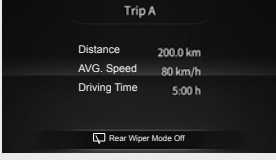
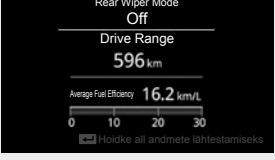

Funktsioon	Täiustatud tüüp	Standard tüüp	Kasutamise eeltingimused
Roolisoojendus	 	 	<ul style="list-style-type: none"> <li>• See teade kuvatakse umbes 5 sekundiks vastavalt soojendusega rooliratta tööolekule, kui süüde on sisselülitatud või mootor töötab.</li> </ul>



Funktsioon	Täiustatud tüüp	Standard tüüp	Kasutamise eeltingimused
HDC ON/OFF			<ul style="list-style-type: none"> <li>• See teade kuvatakse 5 sekundiks sõltuvalt HDC süsteemi olekust.</li> <li>• Näidiku värv võib muutuda sõltuvalt HDC tööolekust. <ul style="list-style-type: none"> <li>- Roheline HDC ON: HDC on töövalmis.</li> <li>- Roheline HDC märgutuli vilgub: HDC kasutamine</li> <li>- Punane HDC hoiatustuli põleb: HDC ülekuumenenud ja süsteemi viga</li> </ul> </li> </ul>
			
HDC süsteem	 <p>Check the Hill Descent Control System</p>	 <p>Check the Hill Descent Control System</p>	<ul style="list-style-type: none"> <li>• See teade kuvatakse, kui HDC-s (mägest laskumise abisüsteem) on tõrge.</li> <li>• Kui see teade jääb põlema, laske oma autot KG Mobility volitatud esinduses kontrollida.</li> </ul>
	 <p>Not in Hill Descent Control operating condition.</p>	 <p>Not in Hill Descent Control operating condition.</p>	





Funktsioon	Täiustatud tüüp	Standard tüüp	Kasutamise eeltingimused
Tulede režiim			<ul style="list-style-type: none"> <li>Sõltuvalt tulede lüliti asendist kuvatakse hetkeolek 4 režiimis umbes 5 sekundiks.</li> </ul>
			
			
			

Funktsoon	Täiustatud tüüp	Standard tüüp	Kasutamise eeltingimused
Esiklaasipuhasti režiim			<ul style="list-style-type: none"> <li>Sõltuvalt esiklaasi puhasti varre asendist kuvatakse hetkeolek 4 režiimis umbes 5 sekundiks.</li> </ul>
			
			
			

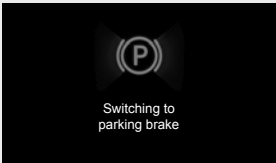
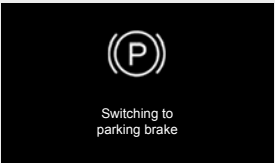
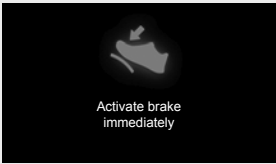
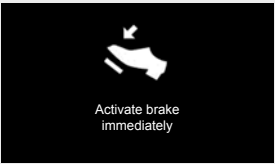
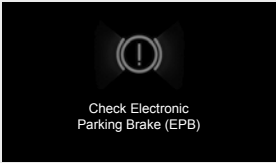
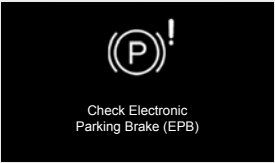

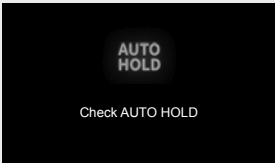
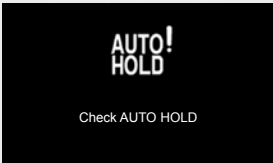
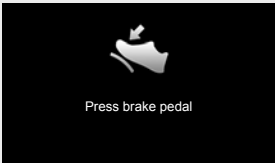
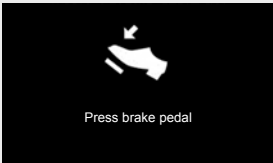
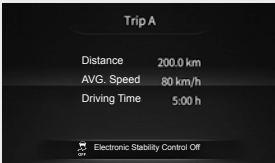
Funktsioon	Täiustatud tüüp	Standard tüüp	Kasutamise eeltingimused
Tagaklaasi-puhasti režiim	 <p>Trip A</p> <p>Distance 200.0 km AVG. Speed 80 km/h Driving Time 5:00 h</p> <p>Rear Wiper Mode Low</p>	 <p>Rear Wiper Mode Low</p> <p>Drive Range 596 km</p> <p>Average Fuel Efficiency 16.2 km/L</p> <p>0 10 20 30</p> <p>Hoidke all andmete lahtestamiseks</p>	<ul style="list-style-type: none"> <li>Sõltuvalt tagumise klaasipuhasti varre asendist kuvatakse hetkeolek 3 režiimis umbes 5 sekundiks.</li> </ul>
	 <p>Trip A</p> <p>Distance 200.0 km AVG. Speed 80 km/h Driving Time 5:00 h</p> <p>Rear Wiper Mode High</p>	 <p>Rear Wiper Mode High</p> <p>Drive Range 596 km</p> <p>Average Fuel Efficiency 16.2 km/L</p> <p>0 10 20 30</p> <p>Hoidke all andmete lahtestamiseks</p>	
	 <p>Trip A</p> <p>Distance 200.0 km AVG. Speed 80 km/h Driving Time 5:00 h</p> <p>Rear Wiper Mode Off</p>	 <p>Rear Wiper Mode Off</p> <p>Drive Range 596 km</p> <p>Average Fuel Efficiency 16.2 km/L</p> <p>0 10 20 30</p> <p>Hoidke all andmete lahtestamiseks</p>	

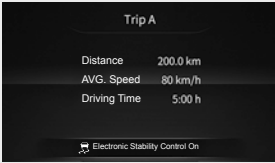

Funktsioon	Täiustatud tüüp	Standard tüüp	Kasutamise eeltingimused
Meeldetuletus juhtmeta telefoni laadijalt	 <p>Cell phone charging</p>	 <p>Cell phone charging</p>	<ul style="list-style-type: none"> <li>Kui juhtmevabal laadimisalusel on pärast süüte väljalülitamist (ACC või OFF asendis) telefon, kuvatakse näidikuplokis meeldetuletus "The phone is on the wireless phone charger." (Kuid meeldetuletus ei tööta süütelüliti OFF asendist ACC asendisse muutmisel ka siis, kui toimub laadimine)</li> </ul>
	 <p>Cell phone charging completed</p>	 <p>Cell phone charging completed</p>	<ul style="list-style-type: none"> <li>Kui juhtmevaba telefonilaadija süsteem töötab telefoni laadimise alustamiseks tavaliselt, kuvatakse see teade näidikupaneelil umbes 5 sekundit.</li> </ul>
	 <p>Problem in charging. Foreign matter detected.</p>	 <p>Problem in charging. Foreign matter detected.</p>	<ul style="list-style-type: none"> <li>See teade kuvatakse näidikupaneelil umbes 5 sekundit, kui laadimine on lõpetatud.</li> </ul>
	 <p>Cell phone is on the wireless charger</p>	 <p>Cell phone is on the wireless charger</p>	<ul style="list-style-type: none"> <li>Kui laadimisel on probleem või laadimispaneelil on metallele, kuvatakse see teade armatuuril 5 sekundi jooksul umbes 5-minutiliste intervallidega. Kui teie telefon ei lae, proovige telefon laadimisaluselt eemaldada ja uuesti asetada või kontrollige telefoni olekut. (Sõltuvalt aku temperatuuri tingimustest võib telefon laadimise lõpetada.) Lisaks eemaldage juhtmeta laadimisaluselt kindlasti kõik metallesemad.</li> </ul>

Funktsioon	Täiustatud tüüp	Standard tüüp	Kasutamise eeltingimused
Elektriline seisupidur (EPB)	 <p>Close door, hood, and trunk, then wear seat belt</p>	 <p>Close door, hood, and trunk, then wear seat belt</p>	<ul style="list-style-type: none"> <li>See teade kuvatakse siis, kui gaasipedaalile vajutatakse aktiveeritud EPB või AUTO HOLD jaja ning AUTO deaktiveerimise tingimused ei ole täidetud.</li> </ul>
	 <p>Switching to parking brake</p>	 <p>Switching to parking brake</p>	<ul style="list-style-type: none"> <li>See teade kuvatakse elektroonilise seisupiduri olekule lülitamisel, kui AUTO HOLD on aktiivne.</li> </ul>
	 <p>Activate brake immediately</p>	 <p>Activate brake immediately</p>	<ul style="list-style-type: none"> <li>See teade kuvatakse umbes 5 sekundit, kui auto allapoole libised, kui AUTO HOLD aktiivne ja/või tuvastatakse EPB tõrge. Kui aga aga libiseb allapoole ja elektrooniline seisupidur (EPB) aktiveerub automaatselt ning auto enam ei libise, siis teadet ei kuvata.</li> </ul>
	 <p>Check Electronic Parking Brake (EPB)</p>	 <p>Check Electronic Parking Brake (EPB)</p>	<ul style="list-style-type: none"> <li>Kui EPB süsteemis on tõrge, kuvatakse see teade koos vilkuva EPB hoiatusega..</li> <li>Kui see teade jääb põlema, laske oma autot KG Mobility volitatud esinduses kontrollida.</li> </ul>





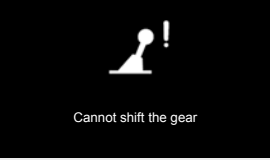
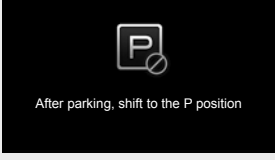
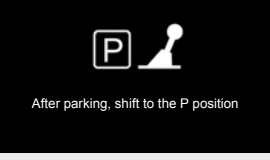
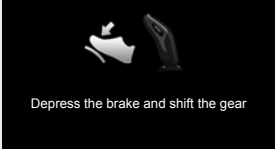
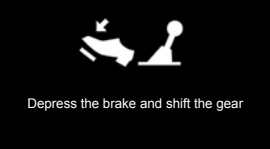

Funktsioon	Täiustatud tüüp	Standard tüüp	Kasutamise eeltingimused
AUTO HOLD süsteem			<ul style="list-style-type: none"> <li>• See teade kuvatakse AUTO HOLD süsteemi rikke korral.</li> <li>• Kui see teade jääb põlema, laske oma autot KG Mobility volitatud esinduses kontrollida.</li> </ul>
			
ESP ON/ OFF			<ul style="list-style-type: none"> <li>• See teade kuvatakse 5 sekundiks sõltuvalt ESP OFF lüliti olekust.</li> </ul>
			

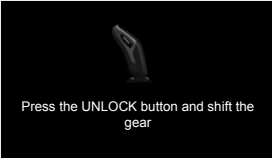
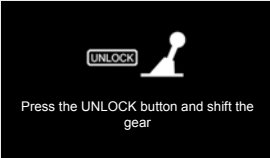
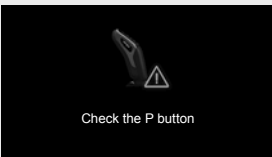
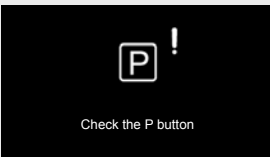
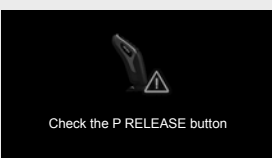
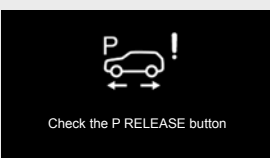
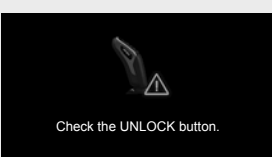
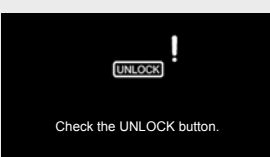







Funktsioon	Täiustatud tüüp	Standard tüüp	Kasutamise eeltingimused
P-käigu juhtimissüsteem (PRA)	 <p>P position deactivated</p>	<p>P position deactivated</p>	<ul style="list-style-type: none"> <li>• See teade kuvatakse siis, kui P (park) vabastuslülitit vajutatakse, kui piduripedaal on topeltparkimise eesmärgil alla vajutatud (teise rea parkimine).</li> </ul>
	 <p>Check Parking Release Assist (PRA) System</p>	<p>Check Parking Release Assist (PRA) System</p>	<ul style="list-style-type: none"> <li>• See teade kuvatakse P-käigu hoidmise rikke korral.</li> <li>• Kui see teade jääb põlema, laske oma autot KG Mobility volitatud esinduses kontrollida.</li> </ul>



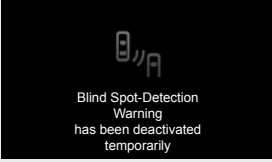
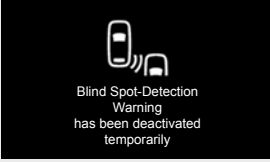



Funktsioon	Täiustatud tüüp	Standard tüüp	Kasutamise eeltingimused
Käigukang (SBW)	 <p>Check the shift lever</p>	 <p>Check the shift lever</p>	<ul style="list-style-type: none"> <li>• Kui SBW süsteemis on tike, kuvatakse see teade.</li> <li>• Kui see teade jääb põlema, laske oma autot KG Mobility volitatud esinduses kontrollida.</li> </ul>
	 <p>Cannot shift the gear</p>	 <p>Cannot shift the gear</p>	<ul style="list-style-type: none"> <li>• Kui auto tingimused ei vasta SBW süsteemi töötingimustele, kuvatakse see sõnum.</li> </ul>
	 <p>After parking, shift to the P position</p>	 <p>After parking, shift to the P position</p>	<ul style="list-style-type: none"> <li>• Kui auto ei ole täielikult peatatud ja vajutatakse nuppu P (park), kuvatakse vastav teade.</li> </ul>
	 <p>Depress the brake and shift the gear</p>	 <p>Depress the brake and shift the gear</p>	<ul style="list-style-type: none"> <li>• Elektronilise lülitushoova (SBW) kasutamisel kuvatakse teade, kui lülitushoova kasutatakse ilma pidurit rakendamata.</li> </ul>

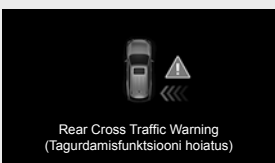
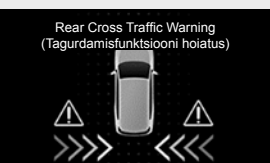







Funktsioon	Täiustatud tüüp	Standard tüüp	Kasutamise eeltingimused
Käigukang (SBW)	 <p>Press the UNLOCK button and shift the gear</p>	 <p>Press the UNLOCK button and shift the gear</p>	<ul style="list-style-type: none"> <li>• Elektronilise käiguhoova (SBW) kasutamisel kuvatakse teade, kui käiguhooba kasutatakse ilma UNLOCK nupule vajutamata.</li> </ul>
	 <p>Check the P button</p>	 <p>Check the P button</p>	
	 <p>Check the P RELEASE button</p>	 <p>Check the P RELEASE button</p>	<ul style="list-style-type: none"> <li>• Kui SBW nupp on tõrge, kuvatakse see teade.</li> <li>• Kui see teade jääb põlema, laske oma autot KG Mobility volitatud esinduses kontrollida.</li> </ul>
	 <p>Check the UNLOCK button.</p>	 <p>Check the UNLOCK button.</p>	

Funktsioon	Täiustatud tüüp	Standard tüüp	Kasutamise eeltingimused
Safety Exit Warning (SEW)	 <p>Safety Exit Warning (SEW)</p>	 <p>Safety Exit Warning (SEW)</p>	<ul style="list-style-type: none"> <li>• Kui plaanite ukse avades autost väljuda ja tagant küljelt läheneb sõiduk, kuvatakse autost väljumise hoiatus ja antakse helisignaali. See teade kuvatakse ainult käigukangi asendis P või N.</li> </ul>
	 <p>Safety Exit Warning (SEW)</p>	 <p>Safety Exit Warning (SEW)</p>	
	 <p>Safety Exit Warning (SEW)</p>	 <p>Safety Exit Warning (SEW)</p>	

Funktsioon	Täiustatud tüüp	Standard tüüp	Kasutamise eeltingimused
Pimeda nurga hoiatus (BSW)	 <p>Check Blind Spot-Detection Warning (BSW)</p>	 <p>Check Blind Spot-Detection Warning (BSW)</p>	<ul style="list-style-type: none"> <li>• See teade kuvatakse BSW süsteemi rikke korral.</li> <li>• Kui see teade jääb põlema, laske oma autot KG Mobility volitatud esinduses kontrollida.</li> </ul>
	 <p>Blind Spot-Detection Warning has been deactivated temporarily</p>	 <p>Blind Spot-Detection Warning has been deactivated temporarily</p>	<ul style="list-style-type: none"> <li>• See teade kuvatakse, kui BSW süsteem on sisse lülitatud ja andur ei suuda tavaliselt tuvastada pimedaid nurki: kui tagumise kaitseraua välis- või siseküljel on võõrmaterjale, auto taha on paigaldatud haagis või muu varustus, tee laius on lai, sajab liiga palju lund või vihma jne.</li> </ul>

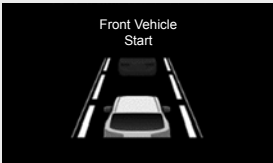
Funktsioon	Täiustatud tüüp	Standard tüüp	Kasutamise eeltingimused
Tagurdamisfunktsiooni hoiatus (RCTW)	 <p>Rear Cross Traffic Warning (Tagurdamisfunktsiooni hoiatus)</p>	 <p>Rear Cross Traffic Warning (Tagurdamisfunktsiooni hoiatus)</p>	<ul style="list-style-type: none"> <li>• See teade kuvatakse, kui auto või objekt läheneb RCTW süsteemi töötamise ajal auto vasakule ja/või tagumisele paremale küljele.</li> </ul>
	 <p>Rear Cross Traffic Warning (Tagurdamisfunktsiooni hoiatus)</p>	 <p>Rear Cross Traffic Warning (Tagurdamisfunktsiooni hoiatus)</p>	
	 <p>Rear Cross Traffic Warning (Tagurdamisfunktsiooni hoiatus)</p>	 <p>Rear Cross Traffic Warning (Tagurdamisfunktsiooni hoiatus)</p>	





Funktsioon	Täiustatud tüüp	Standard tüüp	Kasutamise eeltingimused
Tagurdamisfunktsiooni sekkumine (RCTA)	 <p>Press brake pedal</p>	<p>Press brake pedal</p> 	<ul style="list-style-type: none"> <li>Kui RCTA süsteemi töötamisel, toimub hädapidurdus ja kuvatakse vastav alarm.</li> </ul>
	 <p>Press brake pedal</p>	<p>Press brake pedal</p> 	
	 <p>Press brake pedal</p>	<p>Press brake pedal</p> 	









Funktsioon	Täiustatud tüüp	Standard tüüp	Kasutamise eeltingimused
Pimedate nurgade avariivõimalus (BSA)			<ul style="list-style-type: none"> <li>Kui BSA süsteemi töötamisel tekib avariivõimalus, hakkab tööle roolikontroll ja kõlab helisignaali.</li> </ul>
			
Eesoleva auto sõitma hakkamise hoiatus (FVSW)			<ul style="list-style-type: none"> <li>See funktsioon töötab, kui Driving assistance &gt; Front vehicle start alarm under  (User Settings) märkeruut näidikuplokis on tähistatud.</li> <li>ISG süsteemi töötamise ajal (mootori automaatne seiskumine) ei pruugi süsteem vastavat teadet kuvada.</li> </ul>
			









### Eesoleva auto sõitma hakkamise hoiatus (FVSW)









Helisignaali ja teate andmise funktsioon, kui juht ei alusta sõitmist, kui eesolev auto on sõitu alustanud ja teatud vahemaa sõitnud.















Funktsioon	Täiustatud tüüp	Standard tüüp	Kasutamise eeltingimused
Heitgaasi järeltöötlussüsteemi hooldusvajadus	 <p>Driving is required to clean Diesel Particulate Filter (DPF)</p>	 <p>Driving is required to clean Diesel Particulate Filter (DPF)</p>	<ul style="list-style-type: none"> <li>• See teade kuvatakse, kui heitgaasi järeltöötlussüsteem on kogunenud tahm jne ning süsteemi peab hooldama.</li> </ul>
Ummistunud heitgaasi järeltöötlussüsteemi hoiatus	 <p>Check Diesel Particulate Filter (DPF)</p>	 <p>Check Diesel Particulate Filter (DPF)</p>	<ul style="list-style-type: none"> <li>• See teade kuvatakse heitgaasi järeltöötlussüsteemi rikke korral.</li> </ul>







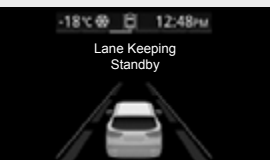

Funktsioon	Täiustatud tüüp	Standard tüüp	Kasutamise eeltingimused
Karbamiidisüsteemi progressi teade	 <p>UREA solution will be checked for 50 km</p>	 <p>UREA solution will be checked for 50 km</p>	<ul style="list-style-type: none"> <li>Tavaolekus (hoiatus on kustunud) peale karbamiidisüsteemi rikke hoiatuse andmist kuvatakse peale 50 km läbimist teade karbamiidisüsteemi kontrollimise vajaduse kohta.</li> </ul>
Hoiatus, mis diagnoosib tulemust, näitab, et karbamiidisüsteemi ei saa kasutada	 <p>Unable to restart engine as UREA solution diagnosis is faulty</p>	 <p>Unable to restart engine as UREA solution diagnosis is faulty</p>	<ul style="list-style-type: none"> <li>Kui karbamiidisüsteemis on peale kontrollimist 50 km sõites endiselt rike, kuvatakse vastav hoiatus ja mootorit ei ole enam võimalik käivitada.</li> </ul>
Ebapiisava karbamiiditaseme hoiatus	 <p>Insufficient UREA solution.</p>	 <p>Insufficient UREA solution.</p>	<ul style="list-style-type: none"> <li>Karbamiidisüsteemi kõrvalekalde korral kuvatakse hoiatused eraldi 6 süsteemile.</li> <li>Iga hoiatus jagatakse vastavalt selle raskusastmele kolmeks. 3. taseme juures ei ole võimalik autoga sõita.</li> <li>Hoiatustule sätimisel või hoiatuse kuvamisel laske oma autot KG Mobility volitatud esinduses kontrollida.</li> </ul>
Karbamiidisüsteemi hoiatus (DCU või elektririke)	 <p>Check UREA solution</p>	 <p>Check UREA solution</p>	<ul style="list-style-type: none"> <li>Vt „Heitgaaside järeltöötlussüsteem II (SCR)**“ (lk.6-62)</li> </ul>







Funktsioon	Täiustatud tüüp	Standard tüüp	Kasutamise eeltingimused
Karbamiidisüsteemi sissepritse hoiatus	 Check UREA solution injection device	 Check UREA solution injection device	<ul style="list-style-type: none"> <li>• Karbamiidisüsteemi kõrvalekalde korral kuvatakse hoiatused eraldi 6 süsteemile.</li> <li>• Iga hoiatus jagatakse vastavalt selle raskusastmele kolmeks. 3. taseme juures ei ole võimalik autoga sõita.</li> <li>• Hoiatustule süttimisel või hoiatuse kuvamisel laske oma autot KG Mobility volitatud esinduses kontrollida.</li> </ul> <p>☞ Vt „Heitgaaside järeltötlussüsteem II (SCR)*“ (lk.6-62)</p>
Hoiatus vale reaktiivi tõttu	 UREA lahendus ei ole asjakohane	 UREA lahendus ei ole asjakohane	
SCR katalüsaatori madal puhastusvõime	 SCR catalyst low efficiency	 SCR catalyst low efficiency	
Heitgaaside kõrvalekalde hoiatus	 Emission too high - Check UREA solution	 Emission too high - Check UREA solution	

Funktsioon	Täiustatud tüüp	Standard tüüp	Kasutamise eeltingimused
Sõidurajalt kõrvalekaldumise hoiatus (LDW)			<ul style="list-style-type: none"> <li>• Kuvatakse, kui sõidureast krvalekaldumise hoiatus on väljalülitatud.</li> </ul>
			<ul style="list-style-type: none"> <li>• Sõiduread on varjutatud kiirusel alla 40 km/h või üle 180 km/h või kui mõlemat rea eraldusjoont ei saa tuvastada.</li> </ul>
			<ul style="list-style-type: none"> <li>• Kuvatakse, kui sõidureast krvalekaldumise hoiatus on väljalülitatud.</li> </ul>
			<ul style="list-style-type: none"> <li>• See teade kuvatakse alati LDW süsteemi rikke korral.</li> <li>• Kuvatakse 3 sekundilise teatena peale sõidu alustamist, kui tegemist on LDWS rikkega.</li> <li>• Kui see teade jääb põlema, laske oma autot KG Mobility volitatud esinduses kontrollida.</li> </ul>





Funktsioon	Täiustatud tüüp	Standard tüüp	Kasutamise eeltingimused
LDWS rea kuvamisala			<ul style="list-style-type: none"> <li>Isegi kui tuvastatakse ainult vasakpoolne reaioon, kuvatakse tuvastatud vasakpoolne reaioon. (Täiustatud tüüp: roheline, standardtüüp: valge)</li> <li>Kui juht suunatud ei kasuta või lülitab sisse parema suunatud, aga läheneb vasakule sõidureale, hakkab joon vilkuma. (Täiustatud tüüp: roheline ↔ punane, standardtüüp: varjutatud valge)</li> </ul>
			<ul style="list-style-type: none"> <li>Kui tuvastatakse ainult parem eraldusjoon, kuvatakse tuvastatud eraldusjoon rohelisena. (Täiustatud tüüp: roheline, standardtüüp: valge)</li> <li>Kui juht suunatud ei kasuta või lülitab sisse vasak suunatud, aga läheneb vasakule sõidureale, hakkab joon vilkuma. (Täiustatud tüüp: roheline ↔ punane, standardtüüp: varjutatud valge)</li> </ul>
			<ul style="list-style-type: none"> <li>Kui tuvastatakse mõlemad eraldusjooned, kuvatakse tuvastatud eraldusjooned. (Täiustatud tüüp: roheline, standardtüüp: valge)</li> </ul>



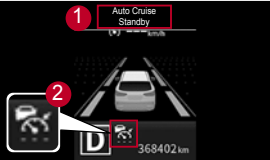

Funktsoon	Täiustatud tüüp	Standard tüüp	Kasutamise eeltingimused
LDWS rea kuvamisala			<ul style="list-style-type: none"> <li>Kui tuvastatakse mõlemad eraldusjooned ja auto lüheneb paremale või vasakule sõidureale ilma suunatud sisselülitamata, hakkab reajoon vilkuma. (Täiustatud tüüp: roheline ↔ punane, standardtüüp: varjutatud valge)</li> </ul>
			
Sõidurea hoidmise süsteem (LKAS)			<ul style="list-style-type: none"> <li>Kuvatakse, kui LKAS on väljalülitatud.</li> </ul>
			<ul style="list-style-type: none"> <li>Sõiduread on varjutatud kiirusel alla 40 km/h või üle 180 km/h või kui mõlemat rea eraldusjoont ei saa tuvastada.</li> </ul>

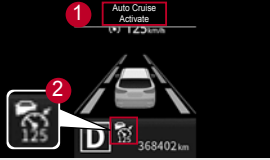

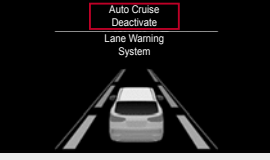

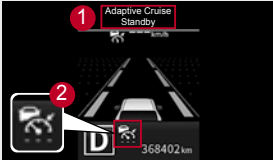
Funktsioon	Täiustatud tüüp	Standard tüüp	Kasutamise eeltingimused
Sõidurea hoidmise süsteem (LKAS)	 Lane Keeping Error	 Lane Keeping Error	<ul style="list-style-type: none"> <li>Kuvatakse, kui LKAS on väljalülitatud.</li> </ul>
	 Check Lane Keeping	 Check Lane Keeping	<ul style="list-style-type: none"> <li>Kuvatakse 3 sekundilise teatena peale sõidu alustamist, kui tegemist on LKAS rikkega.</li> <li>Kui see teade jääb põlema, laske oma autot KG Mobility volitatud esinduses kontrollida.</li> </ul>
LKAS rea kuvamisala	 Lane Keeping System	 Lane Keeping System	<ul style="list-style-type: none"> <li>Isegi kui tuvastatakse ainult vasakpoolne reaioon, kuvatakse tuvastatud vasakpoolne reaioon. (Täpsem tüüp: roheline, standardtüüp: valge)(hüppikakende teateid ei kuvata.)</li> <li>Kui juht suunatud ei kasuta või lülitab sisse parema suunatud, aga läheneb vasakule sõidureale, hakkab joon vilkuma. (Täiustatud tüüp: roheline ↔ punane, standardtüüp: varjutatud valge) (hüppikakende teateid ei kuvata)</li> </ul>
	 Lane Keeping System	 Lane Keeping System	<ul style="list-style-type: none"> <li>Isegi kui tuvastatakse ainult parempoolne reaioon, kuvatakse tuvastatud Parem reaioon. (Täpsem tüüp: roheline, standardtüüp: valge)(hüppikakende teateid ei kuvata.)</li> <li>Kui juht suunatud ei kasuta või lülitab sisse parema suunatud, aga läheneb vasakule sõidureale, hakkab joon vilkuma. (Täiustatud tüüp: roheline ↔ punane, standardtüüp: varjutatud valge) (hüppikakende teateid ei kuvata)</li> </ul>

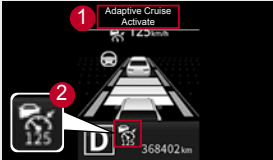
Funktsioon	Täiustatud tüüp	Standard tüüp	Kasutamise eeltingimused
LKAS rea kuvamisala	 <p>Lane Keeping System</p>	 <p>Lane Keeping System</p>	<ul style="list-style-type: none"> <li>Kui tuvastatakse mõlemad eraldusjooned, kuvatakse tuvastatud eraldusjooned. (Täiustatud tüüp: roheline, standardtüüp: valge)</li> </ul>
	 <p>Lane Keeping System</p>	 <p>Lane Keeping System</p>	<ul style="list-style-type: none"> <li>Kui tuvastatakse mõlemad eraldusjooned ja auto lüheneb paremale või vasakule sõidureale ilma suunatud sisselülitamata, hakkab reajoon vilkuma. (Täiustatud tüüp: roheline ↔ punane, standardtüüp: varjutatud valge) (hüppakende teateid ei kuvata)</li> </ul>
	 <p>Lane Keeping System</p>	 <p>Lane Keeping System</p>	

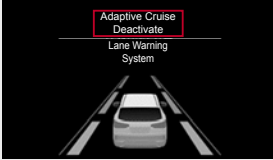

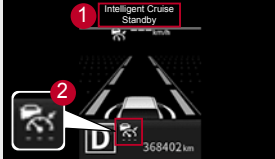

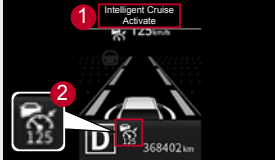

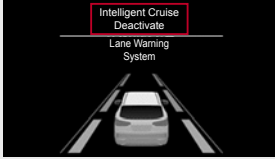

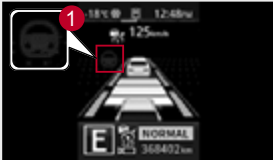
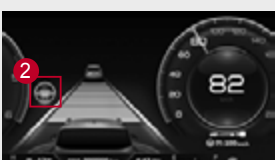
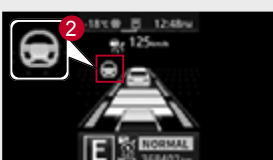
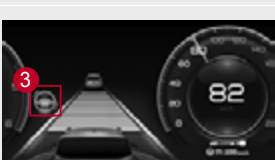
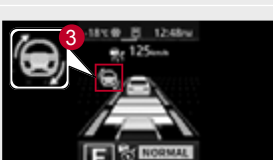



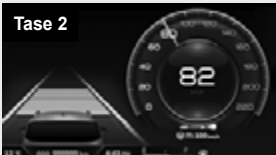





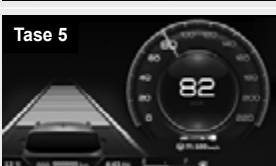



Funktsioon	Täiustatud tüüp	Standard tüüp	Kasutamise eeltingimused
Kiirusehoidja (ilma radarita)			<ul style="list-style-type: none"> <li>Kui vajutate sisselülitatud süütega kiirusehoidja ON/OFF lülitile, kuvatakse teade „Auto cruise ready“ (1) ja sümbol (2) ning automaatne kiirusehoidmine on töövalmis.</li> </ul>
			<ul style="list-style-type: none"> <li>Tõmmates kiiruse reguleerimishooba alla, kui automaatne kiirusehoidja on töövalmis, on „Auto cruise set“ teade (1), sümbol (2) valmis ja automaatne kiirusehoidmine on aktiveeritud.</li> <li>Reguleerige kiirust, vajutades kiiruse reguleerimishooba alla või üle.</li> </ul>
			<ul style="list-style-type: none"> <li>Kui lülitate kiirusehoidmise selle toimingu ajal välja (töövalmis/ automaatne), kuvatakse teade „Auto cruise disabled“ ja kiirusehoidmine on deaktiveeritud.</li> </ul>







Funktsioon	Täiustatud tüüp	Standard tüüp	Kasutamise eeltingimused
Adaptiivne kiirusehoidja (ACC) (radariga)			<ul style="list-style-type: none"> <li>Kohanduva kiirushoidiku (ACC) kasutamise ajal, kui ooterežiimi tingimused, nagu piduripedaal, on täidetud, kuvatakse teade „Adaptive Cruise Control Ready“ (1) ja sümbol (2) ning kohanduv püsikiirushoidik (ACC) lülitub ooterežiimi.</li> <li>Kui kohanduv kiirushoidik (ACC) on ooterežiimis, aktiveerib kiirusehoidiku kiiruse reguleerimise hoova üleslükkamine RES+ suunas kohanduva püsikiirushoidiku (ACC).</li> </ul>
			<ul style="list-style-type: none"> <li>Tõmmates kiiruse reguleerimishooba alla, kui automaatne kiirusehoidja on töövalmis, on „Adaptiivne cruise set“ teade (1), sümbol (2) valmis ja adaptiivne kiirusehoidmine on aktiveeritud.</li> <li>Kui ees sõidab auto, hakkab auto eessõitva auto kiirust hoidma.</li> <li>Kui eessõitev auto sõidab seadistatud kiirusest madalamal kiiruse, hakkab auto hoidma eessõitva autoga määratud pikivahet.</li> </ul>
			<ul style="list-style-type: none"> <li>Kui lülitate kiirusehoidmise selle toiminguga välja (töövalmis/ automaatne), kuvatakse teade „Adaptive cruise disabled“ ja kiirusehoidmine on deaktiveeritud.</li> </ul>









Funktsioon	Täiustatud tüüp	Standard tüüp	Kasutamise eeltingimused
Nutikas kiirusehoidja (ACC) (radariga)			<ul style="list-style-type: none"> <li>Nutika kiirushoidiku (IACC) kasutamise ajal, kui ooterežiimi tingimused, nagu piduripedaal, on täidetud, esitamiseks teade „Intelligent Cruise Control Ready“(1) ja sümbol (2) ning nutikas püsikiirushoidik (IACC) lülitub ooterežiimi.</li> <li>Kui nutikas kiirushoidik (IACC) on ooterežiimis, aktiveerib kiirusehoidiku kiiruse reguleerimise hoova üleslukkamine RES+ suunas nutika püsikiirushoidiku (IACC).</li> </ul>
			<ul style="list-style-type: none"> <li>Tõmmates kiiruse reguleerimishooba alla, kui nutikas kiirusehoidja on töövalmis, on „Intelligent cruise set“ teade (1), sümbol (2) valmis ja nutikas kiirusehoidmine on aktiveeritud.</li> <li>Kui ees sõidab auto, hakkab auto eessõitva auto kiirust hoidma.</li> <li>Kui eessõitev auto sõidab seadistatud kiirusest madalamal kiiruse, hakkab auto hoidma eessõitva autoga määratud pikivahet.</li> </ul>
			<ul style="list-style-type: none"> <li>Kui lülitate kiirusehoidmise selle toimingu ajal välja (töövalmis/ automaatne), kuvatakse teade „Intelligent cruise disabled“ ja nutikas kiirusehoidmine on deaktiveeritud.</li> </ul>

Funktsioon	Täiustatud tüüp	Standard tüüp	Kasutamise eeltingimused
Nutikas roolimisabi			<ul style="list-style-type: none"> <li>• Roolimisabi sümbol kuvatakse 3 sammuna (Seadistusvalmis, määratud ja aktiveeritud) sõltuvalt nutika kiirusehoidja tööolekust. <ul style="list-style-type: none"> <li>- Samm 1 (1): Nutikas kiirusehoidja on juhtimist abistavate süsteemide menüüs töövalmis olekus</li> <li>- Samm 2 (2): Nutikas kiirusehoidmine on määratud</li> <li>- Samm 3 (3): Nutika kiirusehoidmisega sõitmisel hoitakse autot rea keskele</li> </ul> </li> </ul>
			
			





Funktsioon	Täiustatud tüüp	Standard tüüp	Kasutamise eeltingimused
Nutikas kiirusehoidmise pikivahe kuvamine (essõitvat autot ei kuvata)	<b>Level 1</b> 	<b>Tase 1</b> 8°C ☁ 12:48PM 	<ul style="list-style-type: none"> <li>• Vajutades ohutu pikivahe lülile, kui nutikas kiirusehoidja on aktiveeritud, kuvatakse vastav teade, kui seadet muudetakse ühe astme võrra järgmiselt: samm 5 → samm 4 → samm 3 → samm 2 → samm 1 → samm 5.</li> <li>• See on sama, kui pikivahe töötamisel ilmub ümmargune auto sümbol.</li> </ul>
	<b>Tase 2</b> 	<b>Tase 2</b> 8°C ☁ 12:48PM 	
	<b>Tase 3</b> 	<b>Tase 3</b> 8°C ☁ 12:48PM 	
	<b>Tase 4</b> 	<b>Tase 4</b> 8°C ☁ 12:48PM 	
	<b>Tase 5</b> 	<b>Tase 5</b> 8°C ☁ 12:48PM 	







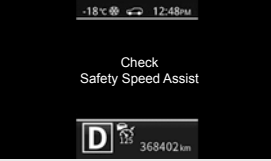

Funktsioon	Täiustatud tüüp	Standard tüüp	Kasutamise eeltingimused
<p>Nutikas kiirusehoidmise pikivahe kuvamine (eessõitvat auto kuvatakse)</p>	<p>Tase 1</p> 	<p>Tase 1</p> 	<ul style="list-style-type: none"> <li>Vajutades ohutu pikivahe lülile, kui nutikas kiirusehoidja on aktiveeritud, kuvatakse vastav teade, kui seadet muudetakse ühe astme võrra järgmiselt: samm 5 → samm 4 → samm 3 → samm 2 → samm 1 → samm 5. Sel juhul kuvatakse eessõitev auto samuti sõnumis.</li> <li>See on sama, kui pikivahe töötamisel ilmub ümmargune auto sümbol.</li> </ul>
	<p>Tase 2</p> 	<p>Tase 2</p> 	
	<p>Tase 3</p> 	<p>Tase 3</p> 	
	<p>Tase 4</p> 	<p>Tase 4</p> 	
	<p>Tase 5</p> 	<p>Tase 5</p> 	

Funktsioon	Täiustatud tüüp	Standard tüüp	Kasutamise eeltingimused
Sõidurea hoidmise süsteemis käed roolilt	 <p>Keep hands on steering wheel</p>	 <p>Keep hands on steering wheel</p>	<ul style="list-style-type: none"> <li>Kui süsteem määratleb, et juht ei hoia roolist sõidurea hoidmise süsteemi töötamise ajal, kuvatakse 1. astme hoiatuse kuvamise ajal.</li> </ul>
	 <p>Keep hands on steering wheel</p>	 <p>Keep hands on steering wheel</p>	<ul style="list-style-type: none"> <li>Kui 1.astme hoiatuse andmiset on möödunud teatud aeg, kõlab pidev helisignaal nagu ka 2.taseme hoiatusel.</li> </ul>
	 <p>Lane Keeping Assist (LKA) has been deactivated</p>	 <p>Lane Keeping Assist (LKA) has been deactivated</p>	<ul style="list-style-type: none"> <li>Peale 2.taseme hoiatust lülitatakse nutikas kiirusehoidmise ohutuse mõttes välja ja kuvatakse vastav teade.</li> </ul>





Funktsioon	Täiustatud tüüp	Standard tüüp	Kasutamise eeltingimused
Nutika kiirusehoidmise süsteemis käed roolilt	 <p>Keep hands on steering wheel</p>	 <p>Keep hands on steering wheel</p>	<ul style="list-style-type: none"> <li>Kui süsteem määratleb, et juht ei hoi a roolist nutika kiirusehoidmise süsteemi töötamise ajal, kuvatakse 1. astme hoiatuse kuvamise ajal.</li> </ul>
	 <p>Keep hands on steering wheel</p>	 <p>Keep hands on steering wheel</p>	<ul style="list-style-type: none"> <li>Kui 1.astme hoiatuse andmist on möödunud teatud aeg, kõlab helisignaali nagu ka 2.astme hoiatusel.</li> </ul>
	 <p>Intelligent Adaptive Cruise Control (IACC) has been deactivated</p>	 <p>Intelligent Adaptive Cruise Control (IACC) has been deactivated</p>	<ul style="list-style-type: none"> <li>Peale 2.astme hoiatust lülitatakse nutikas kiirusehoidmise ohutuse mõttes välja ja kuvatakse vastav teade.</li> </ul>
	 <p>Intelligent Adaptive Cruise Control (IACC) is deactivated temporarily</p>	 <p>Intelligent Adaptive Cruise Control (IACC) is deactivated temporarily</p>	<ul style="list-style-type: none"> <li>Peale 2.astme hoiatust lülitatakse nutikas kiirusehoidmise ohutuse mõttes ajutiselt välja ja kuvatakse vastav teade.</li> </ul>

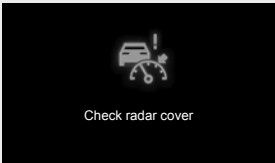
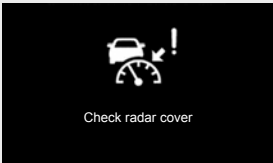
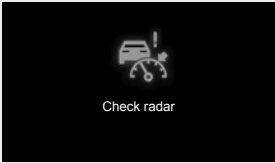
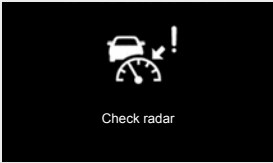

Funktsioon	Täiustatud tüüp	Standard tüüp	Kasutamise eeltingimused
Ohutu kiiruse hoidmise ekraan			<ul style="list-style-type: none"> <li>Kui navigatsioonisüsteemi töötamisel saadakse ohutu kiiruse hoidmise töötamisel kiiruse ületamise signaal, kuvatakse vastav sümbol (1) ja ohutu kiiruse hoidmine läheb ooterežiimi. Siiski töötab ohutu kiiruse hoidmise ekraan ainult maanteeõidul.</li> </ul>
			<ul style="list-style-type: none"> <li>Kui ohutu kiiruse hoidmise süsteem autot automaatselt aeglustab, kuvatakse vastav sümbol (2) ja ohutu kiiruse hoidmine on sisselülitatud. Siiski töötab ohutu kiiruse hoidmise ekraan ainult maanteeõidul.</li> </ul>
			<ul style="list-style-type: none"> <li>See teade kuvatakse ohutu kiiruse hoidmise rikke korral.</li> <li>Kui see teade jääb põlema, laske oma autot KG Mobility volitatud esinduses kontrollida.</li> </ul>

Funktsioon	Täiustatud tüüp	Standard tüüp	Kasutamise eeltingimused
Adaptiivse kiirusehoidmise hoiatuse hüpikteade.	 <p>Forward Collision Warning</p>	 <p>Forward Collision Warning</p>	<ul style="list-style-type: none"> <li>Kui näiteks eessõitvat autot enam reavahetuse ei tuvastada, kuvatakse teade.</li> </ul>
	 <p>When front vehicle departs, operate RES, SET button or pedal</p>	 <p>When front vehicle departs, operate RES, SET button or pedal</p>	<ul style="list-style-type: none"> <li>Kui adaptiivne kiirusehoidja auto peatab (ka koos ISG-ga), siis teatud aja möödudes antakse teade gaasipedaali vajutamise või kiirusehoidja lüliti allavajutamise või ülestõstmise kohta sõidu alustamiseks.</li> </ul>
	 <p>Front Vehicle Approach Warning</p>	 <p>Front Vehicle Approach Warning</p>	<ul style="list-style-type: none"> <li>Teade kuvatakse, kui teie auto ja eessõitva auto pikivahe muutub töötava adaptiivse kiirusehoidja töötamisel väiksemaks.</li> </ul>
	 <p>Driver Accelerating</p>	 <p>Driver Accelerating</p>	<ul style="list-style-type: none"> <li>Teade kuvatakse, kui vajutate gaasipedaali adaptiivse kiirusehoidja töötamisel alla.</li> </ul>

Funktsioon	Täiustatud tüüp	Standard tüüp	Kasutamise eeltingimused
Adaptiivse kiirusehoidmise hoiatuse hüpikteade.	 <p>Adaptive Cruise Control (ACC) has been deactivated</p>	 <p>Adaptive Cruise Control (ACC) has been deactivated</p>	<ul style="list-style-type: none"> <li>Adaptiivse kiirusehoidja automaatsel deaktiveerimisel kuvatakse teade.</li> </ul>
	 <p>Adaptive Cruise Control (ACC) is not triggered</p>	 <p>Adaptive Cruise Control (ACC) is not triggered</p>	<ul style="list-style-type: none"> <li>Teade kuvatakse kui kasutustingimused ei ole adaptiivse kiirusehoidja kasutamiseks sobivad.</li> </ul>
	 <p>Adaptive Cruise Control (ACC) is deactivated temporarily</p>	 <p>Adaptive Cruise Control (ACC) is deactivated temporarily</p>	<ul style="list-style-type: none"> <li>Teade kuvatakse kui kasutustingimused ei ole adaptiivse kiirusehoidja kasutamiseks sobivad.</li> </ul>

Funktsioon	Täiustatud tüüp	Standard tüüp	Kasutamise eeltingimused
Adaptiivse kiirusehoidmise hüpikteade.	 Check radar cover	 Check radar cover	<ul style="list-style-type: none"> <li>Teade kuvatakse, kui kaamera esiosa on kaetud tolmu, mustuse või muude materjalidega ja ei suuda tuvastada sõidurida, eessõitvaid autosid jne.</li> </ul>
	 Check radar	 Check radar	<ul style="list-style-type: none"> <li>See teade kuvatakse radarsüsteemi rikke korral.</li> <li>Kui see teade jääb põlema, laske oma autot KG Mobility volitatud esinduses kontrollida.</li> </ul>
Ohutu pikivahe hoiatus (SDA)	 Keeping Safe Distance	 Keeping Safe Distance	<ul style="list-style-type: none"> <li>See funktsioon töötab, kui Driving assistance → Safety distance alert under (User Settings) märkeruut näidikuplokis on märgistatud.</li> <li>Teade kuvatakse auto eessõitvale autole lähenemisel.</li> </ul>
	 Check Safety Distance Warning (SDW)	 Check Safety Distance Warning (SDW)	<ul style="list-style-type: none"> <li>Teade kuvatakse ohutu pikivahe hoidmiseks, kui süsteem on rikkis.</li> <li>Kui see teade jääb põlema, laske oma autot KG Mobility volitatud esinduses kontrollida.</li> </ul>

### Ohutu pikivahe hoiatus (SDA)

Funktsioon, mis kuvab teate, kui süsteem infot, nagu eessõitva auto, kiirus ja asend, analüüsid määratlleb, et ohutu pikivahe ei ole tagatud.

# Manuaalkäigukast

Manuaalkäigukastil on 6 edasisuunalist ja 1 tagurdamiskäik. Käikude vahetamiseks vajutage täielikult siduripedaal alla. Seejärel valige sobiv käik. Peale käigu vahetamist vabastage aeglaselt siduripedaal.



## Neutraalne asend

Asend mootori käivitamiseks, auto peatamiseks ja parkimiseks

- 1 Tagurdamiskäik
- 2 1.käik
- 3 3.käik
- 4 5.käik
- 5 6.käik
- 6 4.käik
- 7 2.käik

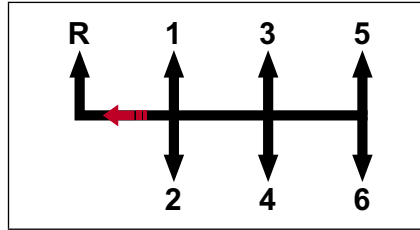

## Tagurdamiskäik

Tagurdamiskäik.

## Lülitamine R käigule (tagurdamine)

Tagurdamisel ohutuamise tagamiseks, on see ette nähtud tagurdamiskäigule lülitamiseks, rakendades suuremat tööjõudu kui edasikäigul. See võimaldab juhil ära tunda tagurdamiskäiku, mis aitab vältida käigu tõrget. Tagurdamiskäik on paigutatud esimese käigu vasakule küljele. Kui auto on täielikult peatatud, viige käigukang tagurdamiskäigu asendisse (R), tõmmates seda vasakule tugevamini kui 1. käigule lülitamisel ja ettepoole lükkamisel.

## ⚠ Ettevaatust!

- Kui juht üritab kiiresti 1. käigule lülitada, võib tagurdamiskäigule vahetamise omaduste tõttu hetkeline tugev jõud põhjustada 1. käigu asemel tagurdamiskäigu sisselülitumist.
- Auto käivitamisel tutvuge täielikult esimese käigu ja tagurdamiskäigu asenditega.
- Enne auto käivitamist vajutage piduripedaal alla ja viige lülitushoob asendisse R. Seejärel kontrollige, et tagurdamiskäigu näidik näidikuplokil süttib ja kuulake piiksu. Kui seda ei toimu, laske oma autot KG Mobility esindaja juures kontrollida.

## 1.käik

Sõidu alustamiseks ja suure veojõuga käik. Vajutage siduripedaal täielikult alla ja lükake käigukang asendisse „1“. Seejärel vabastage aeglaselt siduripedaal, vajutades sõidu alustamiseks samal ajal gaasipedaali alla.

## 3.käik

Aeglasel ja keskmisel kiirusel sõitmiseks. Ärge teiselt käigult kolmandale käigule vahetades kogemata viiendat käiku sisse lülitage.

## 5.käik

Suurel kiirusel maanteel sõitmiseks. Ärge viiendalt käigult neljandale käigule vahetades kogemata teist käiku sisse lülitage.

## 6.käik

Suurel kiirusel maanteel sõitmiseks.

## 4.käik

Tava- ja suurel kiirusel sõitmiseks.

## 2.käik

Aeglaseks sõiduks

### Märkus

- Teie auto on varustatud käigusoovitusega, mis kuvatakse LCD-ekraanil. Vt peatükki 5 Näidikuplokk.

## Madalam käik

Kui olete sunnitud tihedas liikluses või järsul langusel aeglustama, siis valige madalam käik enne, kui mootor hakkab tööle alapöoretel. Allavahetamine väldib mootori seiskumist ning tagab parema kiirenduse, kui peate pärast aeglustamist uuesti kiirust suurendama. Järsust nõlvast laskumisel aitab allavahetamine sõidukiirust ohjeldada ja säästab pidureid.

## Käigukangi asend parkimisel

Rakendage alati seisupidur täielikult ja lülitage parkimise järel mootor välja. Seejärel kontrollige, kas käigukast on esimesel käigul (kui auto seisab rõhtsal pinnal või tõusul) või tagurdamiskäigul R (kui auto seisab langusel).

## Sidurdamine

Vajutage siduripedaal enne käigu vahetamist täielikult alla. Siduripedaal peab olema sõites ajal siduripedaalile. See võib sidurit liigselt kulutada. Ärge vajutage siduripedaali kiiresti ega korduvalt.

## Nõuandet tavaliseks sõidu alustamiseks ja sõidu ülemäge alustamiseks

- 1 Vajutage siduri- ja piduripedaal alla, käivitage mootor ja lülitage sisse 1.käik (tagurdamisel tagurdamiskäik).
- 2 Hoides piduripedaali all, vabastage kergelt siduripedaal, mootoripöörded suurenevad. (Mootoripöörete suurenemine sõltub tee kaldest).

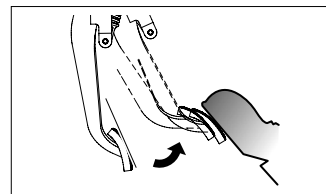

Vabastage siduripedaal kergelt.

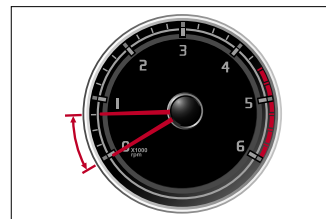

Suurendage mootoripöördedeid.

3 Peale mootoripöörete suurenemist piduripedaali vabastamisel ja gaasipedaali allavajutamisel hakkab auto sujuvalt sõitma.

4 Peale auto liikuma hakkamist vabastage siduripedaal täielikult.

#### Märkus

- ESP süsteemiga autodel on HSA (kallakul sõidu alustamise süsteem) funktsioon, mis säilitab mõneks ajaks piduri surve, et hoida ära auto tagasi veeremine. Tänu sellele saate alustada sõitu palju ohutumalt. HSA süsteem deaktiveerub automaatselt 3 sekundi möödudes või kui auto hakkab gaasipedaali vajutamisel sõitma.
- HSA funktsioon ei tööta, kui hakkate ülesmäge tagurdama või kui alustate allamäge sõidu sõidukäiguga.



#### Ettevaatust!

- Kuna HSA funktsioon 3 sekundi möödudes deaktiveerub, peate auto tagasiveeremise vältimiseks piduripedaali ettekavatsetult vabastama ja gaasipedaalile vajutama.

## EPB kasutamine ülesmäge sõites

Järsust mäest üles sõites on ohutum kasutada EPB-d järgnevalt:

Rakendage EPB ja seejärel järgige samme (manuaalkäigukastiga autod sammud 1 -3) EPB vabastub automaatselt gaasipedaalile vajutades, kui juhiuks, kapott ja tagaluuk on suletud ning turvavöö kinnitatud.



#### Ettevaatust!

- Manuaalkäigukastiga auto mootori käivitamiseks peate siduripedaali täielikult alla vajutama.
- Te peate auto täielikult peatama ja vajutama siduripedaali enne tagurdamiskäigu sisselülitamist täielikult alla vajutama.
- Kui siduripedaali vajutatakse pidevalt pooleldi alla, kulutab see siduriketast. Kasutage sidurit ainult vajadusel.
- Ärge toetage jalga sõidu ajal siduripedaalile.
- Madalamale käigule vahetades jälgige, et tahhomeetri osuti ei sattuks näidiku punasesse tsooni. Eriti viiendalt käigult neljandale käigule vahetades võib käigukangi liiga vasakule kallutamisel lülituda sisse teine käik. See suurendab järsult mootoripöördeid ja võib mootorit ning käigukasti kahjustada.

- Kui käigukasti õli temperatuur on külma ilmaga väga madal, võib käikude vahetamine olla raske. See on normaalne.
- Kui teil on raskusi esimeselt käigult tagurdamiskäigule lülitada, lülitage sisse neutraalne käik ja vabastage siduripedaal. Seejärel vajutage siduripedaal uuesti alla ja lülitage sisse soovitud käik.
- Kui teie auto liigub, ärge hoidke oma kätt käigukangil. Vastasel juhul võib käik välja lülituda ja käigukasti siseosad viga saada.
- Ärge kunagi jätke kõrgemale käigule lülitades käike vahele. Samuti ärge lülitage suurtel mootoripööretel madalamale käigule.
- Pooleldi allavajutatud siduri režiimis ei ole vajalik järsult gaasipedaalile vajutada, kuna mootori jõudluse suureneb. Kui gaasipedaal vajutatakse pooleldi allavajutatud siduripedaaliga alla, võib see sisemisi osasid kulutada või kahjustada. Sagedane siduripedaali pooleldi allavajutamine ei ole soovitatav.

# Käigukasti automaatvaliku hoob\* (tüüp A)



- 1 Elektroniline käigukang
- 2 P (parkimine) nupp
- 3 Käigukangi asendi (käigu) näidik
- 4 Lukust avamise nupp

## Hoiatus

- Käigukangi asendit vahetades, kontrollige käigukangi praegust asendit käiguasendi näidikul ja elektroonilise käigukangi näidikul näidikuplokis.
- Elektroonilise käigukangi kasutamisel vajutage piduripedaali alla vajutades kindlasti lukust avamise nuppu ja kasutage hooba.

## Käikude vahetamine

- P: Parkimise asend
- R: Tagurdamisasend
- N: Neutraalasend
- D: Sõiduasend (automaatne käikude vahetamine)
- M: Sõiduasend (manuaalrežiimis)

Käigukangi asendit vahetades saate kontrollida käigukangi praegust asendit käiguasendi näidikul ja elektroonilise käigukangi näidikul näidikuplokis.

## Märkus

- **D** asendis vahetatakse käik automaatselt vastavalt sõidutingimustele
- **M** asendis vahetatakse käik käsitsi vastavalt sõidutingimustele

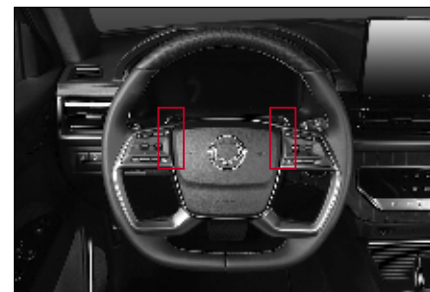

## Rooli käiguvahetushoob (-/+)

- Kui elektrooniline käiguvahetushoob on asendis D (sõitmine), saate hädaolukorras roolihoobasid kasutades käike üles ja alla vahetada. Seljuhul muudetakse käiguasendit automaatselt vastavalt auto seisukorrale teatava ajavahemiku järel.
- Lükates käigukangi manuaalsel käiguvahetusel küljele, saate vahetada käike rooli käiguvahetushoobadega.  
☞ Vt „Kuidas käiguasendit käsitsi vahetada“ (lk.4-131)

## Manuaalne käiguvahetus

Kui elektrooniline käiguvahetushoob liigutatakse D (sõitmine) asendist M (manuaalne) asendisse roolihoobasid kasutades käike üles ja alla vahetada.



## Kuidas käigukangi sihtkäigu asendisse viia



Elektroonilist käiguhooba saab liigutada + 2 sammuga ja - 2 sammuga, pärast mida on see alati keskmise asendis.

Märkus	
•	<b>P (parkimine) asendisse liikumisel vajutage P (parkimine) nuppu, kui piduripedaal on igas asendis alla vajutatud.</b>

		P → R, N ja D			R → N ja D			N → R ja D			D → R, N ja M			M → D
Sihtkäigu asend		V	N	-	-	-	V	-	-	V	N	-	D	
Käigukang	+2 samm		-	-	-	-		-	-		-	-		
	+1 samm	↑		-	-	-	↑		-	↑		-	↑	
	Sihtkäigu asend	↑	↑		R			↑	↑	N		↑	↑	
	-1 samm	-	-				-			-	-		-	
	-2 samm	-	-	↓	↓	↓		↓	↓	↓	↓		-	
Sihtkäigu asend		-	-	↓	D	N	↓		↓	D	D		↓	M
Auto seisukord	UN-LOCK-lülit	↔	↔	↔	-		↔	↔	↔	↔	↔	↔	↔	
	Piduripedaal	⬇	⬇	⬇	-	⬇	⬇	⬇	⬇	⬇	⬇	⬇	-	
	Auto kiirus	8 km/h või alla selle	8 km/h või alla selle	8 km/h või alla selle	-	8 km/h või alla selle	8 km/h või alla selle	8 km/h või alla selle	8 km/h või üle selle	8 km/h või alla selle	-	-	-	

## Funktsioonid igas käiguasendis

Automaatkäigukast lülitub automaatselt 1. käigult 8. käigule sõltuvalt elektroonilise käiguhoova asendist ja juhi tahtest (gaasipedaal ja piduripedaal).

Lisaks saate kontrollida elektroonilise käiguhoova asendit näidikuplokil ja elektroonilise käiguhoova näidikul.

### P (parkimine) asend



Valige see asend parkimiseks, käivitamiseks, soojendamiseks ja auto pikemaks ajaks peatamiseks.

- Vajutage kindlasti alla piduripedaali ja P (parkimine) nupp, kui liigutate P (parkimine) käigult muusse asendisse.
- Kui süütelüliti on välja lülitatud muus asendis kui P (parkimine), liigub käiguhoob automaatselt asendisse P (parkimine).



#### Hoiatus

- P (parkimine) asendist teise asendisse liikumisel veenduge, et süüde on sisse lülitatud ja piduripedaal on alla vajutatud. Ärge rakendage käigukangile P asendis liigset jõudu. See võib kahjustada käigukangi ja käigukasti.
- Ärge kunagi lülitage P (parkimine) asendit sisse sõidu ajal. Sel juhul on õnnetuste ja vigastuste oht. Viige lülitushoob P (parkimine) asendisse pärast auto täielikku peatumist.
- Ärge püüdke seisupiduri rakendamise asemel käigukangi P käigule lülitada. Parkides või peatudes kasutage alati seisupidurit.

### R (tagurdamine) asend



Kasutage seda käiku tagurdamiseks.

R (tagurdamine) käigule lülitamisel vajutage piduripedaalile ja vajutage käigukangi, vajutades UNLOCK pärast auto täielikku peatumist.

Parkimise abisüsteem ei tööta R (tagurdamine) käigu valimisel.



#### Hoiatus

- Ärge lükake käigukangi asendisse R, kui auto liigub edasisuunas. Nii võite tekitada käigukastile löögi ja seda kahjustada.
- R (tagurdamine) käigu sisselülitamisel hakkab auto aeglaselt tagasi liikuma ka ilma gaasipedaalile vajutamata. Seega olge ettevaatlik.

## N (neutraalne) asend



See on neutraalne asend, kus jõudu ei edastata.

Selles asendis ei edasta mootor ratastele võimsust ja auto tasasel pinnal ei liigu. Kui aga elektrooniline käiguhoob on asendis N (neutraalne), vajutage auto peatamisel kindlasti piduripedaalile.

### Hoiatus

- Ärge rakendage käigukangile N asendis liigset jõudu. See võib kahjustada käigukangi ja käigukasti.
- Ärge lülitage elektroonilist käiguhooba auto liikumise ajal asendist D (sõitmine) asendisse N (neutraalne) või vastupidi.
- Kui aga elektrooniline käiguhoob on kallakul asendis N (neutraalne), vajutage auto peatamisel kindlasti piduripedaalile.
- Ärge kunagi lülitage N (neutraalne) asendit sisse sõidu ajal. Nii ei pruugi mootoriga pidurdamine töötada, põhjustades avarii.

## D (sõitmine) asend



See on asend tavateedel ja maanteedel sõitmiseks.

Sõltuvalt auto kiirusest ja gaasipedaali vajutamise ulatusest lülitatakse käigukast automaatselt 1. - 8. käigu vahel ümber.



### Hoiatus

- D (sõitmine) käigu sisselülitamisel hakkab auto aeglaselt liikuma ka ilma gaasipedaalile vajutamata. Seega olge ettevaatlik.
- Ärge liigutage käigukangi D (sõitmine) asendisse kuni auto on täielikult peatunud. See võib käigukasti kahjustada.
- Pärast elektroonilise käigukangi D (sõitmine) asendisse viimist ärge võtke järsult paigalt ega kiirendage järsult. Eriti pärast parkimist või kallakul seiskumist paigalt võtmist viige käigukang asendisse D (sõitmine), vajutades piduripedaali, seejärel oodake paar sekundit, kuni jõuülekanne käigukastis jõu üle kannab ning alustage aeglaselt sõitu.
- Isegi kui elektrooniline käigukang on D (sõitmine) asendis, võib auto liikuda kallakul allamäge, seega peate piduripedaali alla vajutama.

## M (manuaalne) asend



See on asend, kus juht saab käiku käsitsi vahetada.

Kui elektrooniline käigukang on asendis D (sõitmine), võite vajutada UNIOCK lüliti ja tõmmata 1 sammu või 2 sammu manuaalse käiguasendi suunas, et vahetada käsitsi käikude 1 - 8 vahel.



### Hoiatus

- Olge ettevaatlik, et käigukangi ei liigutaks sõidu ajal kogemata asendisse M (manuaal). Kuna sisselülitatav käik kohandatakse, tekitab see ebastabiilse olukorra ja võib põhjustada avarii. Olge eriti ettevaatlik talvel sõites.



### Ettevaatust!

- Kõrgem käik tuleks valida sobival ajal, et see sobiks maanteele ja sõidutingimustele. Ärge kunagi laske mootori pööratel tahhomeetri punases alas olla.

# Automaatkäigukasti käiguvahetus (Tüüp B)\*

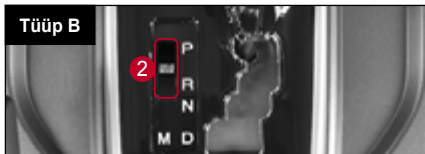
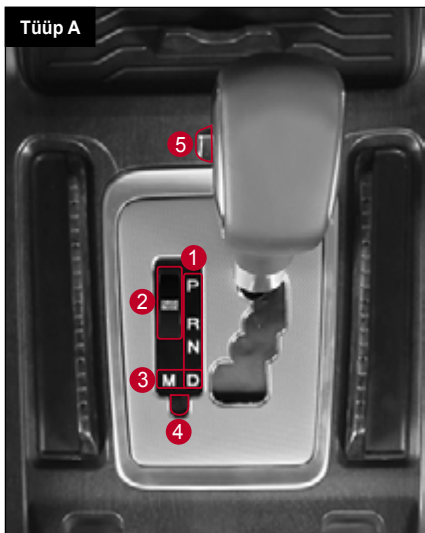

- 1 Käik
- 2 Režiimi lüliti
- 3 Käsitsi/automaatse vahetuse funktsiooni valimine
- 4 P, N lukust avamise nupp
- 5 Manuaalne käiguvahetus

## Käik

- P: Parkimise asend
- R: Tagurdamisasend
- N: Neutraalasend
- D: Sõiduasend

## Režiimi lüliti

### Tüüp A

- W: Talverežiim
- S: Standardrežiim

Tavatingimustes kasutage standardrežiimi.

### Tüüp B

- E: Ökonoomne sõidurežiim
- P: Sportrežiim
- W: Talverežiim

Tavatingimustes kasutage ökonoomset režiimi.

## Käsitsi/automaatse vahetuse funktsiooni valimine

- D: Automaatse käik vastavalt sõidutingimustele
- M: Manuaalne käiguvahetuse režiim

## P, N lukust avamise nupp

Kui käigukang on lukustatud P (parkimine) või N (neutraalne) asendis, liigutage käigukangi, vajutades avariivõtmega lukust avamise nupule.

Sel juhul lülitage mootori välja ja liigutage käigukangi, vajutades piduripedaali alla.

## Manuaalne käiguvahetus

Peale D (sõidu) asendist M (manuaalne) asendisse muutmist saate vahetada käike manuaalselt käiguvahetushoobasid tõmmates ja vajutades.

## P (parkimine) asend

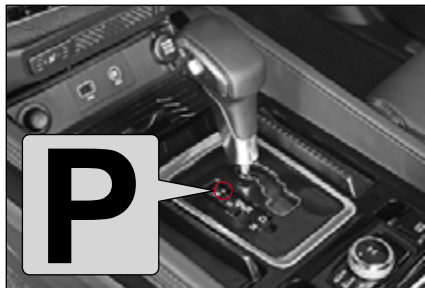

Valge see asend auto parkimiseks, käivitamiseks või mootori soojendamiseks või auto pikemaajaliseks peatamiseks.



### Hoiatus

- Liigutage kindlasti käigukang P (parkimine) asendist teise asendisse, vajutades süütelüliti START/STOP asendis piduripedaali alla. Ärge rakendage käigukangile P asendis liigset jõudu. Nii võite käigukangi ja käigukasti vigastada.
- Ärge kunagi lülitage P (parkimine) asendit sisse sõidu ajal. See võib tuua kaasa mehaanilised vigastused ja avarii. Peale auto täielikku peatamist lülitage kindlasti sisse P (parkimine) asend.
- Ärge kasutage käigukangi asendit P (parkimine) seisupiduri asemel. Parkimisel või peatumisel rakendage seisupidur.

## R (tagurdamine) asend



Valige see asend tagurdamisel.

Liigutage käigukang kindlasti P (parkimine) või N (neutraalne) asendist R (tagurdamine) asendisse ainult siis, kui auto on täielikult peatunud.

Käigukangi R (tagurdamine) asendisse lülitamisel on PAS aktiveeritud.



### Hoiatus

- Ärge lülitage käigukangi R (tagurdamine) asendisse, kui auto liigub. Nii võite tekitada käigukastile löögi ja seda kahjustada.
- R (tagurdamine) käigu sisselülitamisel hakkab auto aeglaselt tagasi liikuma ka siis, kui gaasipedaalile ei vajutata. Sõitke ettevaatlikult, kasutades piduripedaali.

## N (neutraalne) asend



Selles asendis jõuulekannet ei toimu.

Kuina mootori võimsust N (neutraalne) asendis ratastele üle ei kanta, ei hakka auto tasasel pinnal liikuma. Siiski pidage meeles ohutuse mõttes hoida N (neutraalne) asendis piduripedaali all.



### Hoiatus

- Ärge rakendage käigukangile N asendis liigset jõudu. Nii võite käigukangi ja käigukasti vigastada.
- Ärge lülitage auto liikumise ajal käigukangi D (sõitmine) asendist N (neutraalne) asendisse või N (neutraalne) asendist D (sõitmine) asendisse.
- Peatades auto, pidage meeles ohutuse mõttes hoida N (neutraalne) asendis piduripedaali all.
- Ärge kunagi lülitage N (neutraalne) asendit sisse sõidu ajal. Nii ei pruugi mootoriga pidurdamine töötada, põhjustades avarii.

## D (sõitmine) asend



See on asend tavateedel ja kiirteedel sõitmiseks.

Käigud (1-7) lülituvad vastavalt auto kiirusele ja gaasipedaalile vajutamisele automaatselt sisse.



### Hoiatus

- D (sõitmine) käigu sisselülitamisel hakkab auto aeglaselt tagasi liikuma ka siis, kui gaasipedaalile ei vajutata. Seega olge väga ettevaatlik.
- Lülitage käigukang D (sõitmine) asendisse alles peale auto täielikku peatamist. Vastasel juhul võite käigukasti kahjustada.
- Te võite lülitada käigukangi N (neutraalne) asendist D (sõitmine) asendisse ilma piduripedaali alla vajutades on käigukangi liigutamine ohutum.
- Ärge sõtke või kiirendage peale D (sõitmine) asendi valimist järsult. Eritn kui alustate sõitu peale kallakul peatumist või parkimist, lülitage D (sõitmine) asendi sisse, hoides piduripedaali all, oodake mõned sekundid kuni toimub käigukasti jõuülekanne ja hakake väga aeglaselt sõitma.
- Isegi kui käigukang on D (sõitmine) asendis, võib auto kallakul tagasi veereda. Seega kasutage kindlasti piduripedaali.

## M (manuaalne) asend



Peale D (sõitmine) asendist M (manuaalne) asendisse muutmist saate vahetada käike manuaalselt (1-7) käiguvahetushoobasid tõmmates ja vajutades.



### Hoiatus

- Olge ettevaatlik, et käigukangi ei liigutaks sõidu ajal hooletult asendisse M (manuaal). Nii võib muutuda auto juhtimisolek ebastabiilseks ja põhjustada õnnetuse. Pöörake erilist tähelepanu talvel sõitmisel.



### Ettevaatust!

- Kõrgemat käigu valimisel peab jälgima tee ja sõidu olukorda. Hoidke alati mootoripöörded tahhomeetril väljaspool punast ala.

## Käikude vahetamine

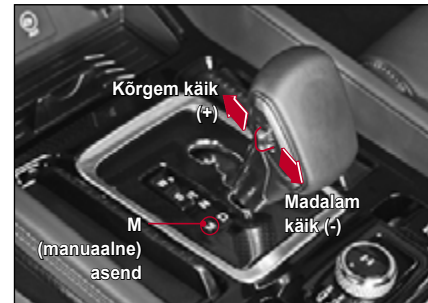

Saate käiku vahetada, vajutades või tõmmates käigukangi M (manuaalne) asendis.

### Märkus

- M (manuaalne) asendi seismise ajal valimisel saate lumisel või märjal teel alustada sõitu teise käiguga. (Talverežiimi funktsioon)
- Vahel ei saa auto ohutu kiiruse tagamiseks + hoovaga kõrgemat käiku valida. Samuti ei pruugi sõltuvalt auto kiirusest liiga kõrgete mootoripöörete ärahoidmiseks olla võimalik käiku vahetada.



## Kuidas käiguasendit käsitsi vahetada

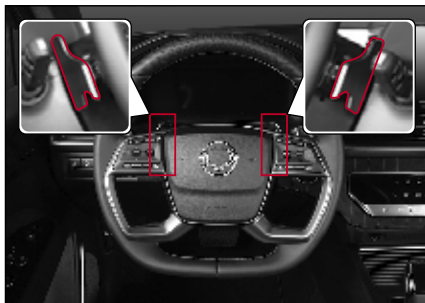

- M (manuaalne) asendis saate vahetada käike ka rooli käiguvahetushoobadega, mis asuvad rooli vasakul ja paremal küljel.
  - Vasak (-): Madalam käik
  - Parem (+): Kõrgem käik

### Märkus

- Lumisel või vihmasel teel, kui auto seisab, võite elektroonilise käigukangiga madalama käigu valimiseks ja 2. käigu sisselülitamiseks viia asendisse M (manuaalne). (Talverežiimi funktsioon)
- Sõiduvõime kindlustamiseks ei pruugi kõrgema käigu valimine (+) sõltuvalt auto kiirusest töötada. Lisaks ei pruugi mootori ülemääraste pöörete vältimiseks madalama käigu (-) valimine sõltuvalt auto kiirusest töötada.
- Te saate kohandada käike rooli käiguvahetushoobadega, kui käigukang on D (sõitmise) asendis, aga käiguvahetus muutub peale teatud aja möödumist automaatseks.

Käik kuvatakse näidikuplokis.

#### Näidiku tüüp



N

#### Standardtüüp



N



#### Hoiatus

- Ärge suurel kiirusel sõites valige järsult madalamat käiku (3., 2., 1.käik). Nii võite autot tõsiselt kahjustada. Auto võib libisemisse minna ja õnnetuse põhjustada. (Eriti libedal teel)



#### Ettevaatust!

- Vahetage käike ükshaaval. Hoides käigukangi allavajutatult võib korraga vahetuda mitu käiku.
- Olge ettevaatlik, kui vajutate gaasipedaali 1., 2., 3., 4., 5., 6. Või 7. käiguga sõites täielikult alla - kõrgem käik võib sisse lülituda.
- Manuaalse käiguvalikuga järsult madalama käigu valimisel ei pruugi käik auto kaitsmiseks sisselülituda.
- Ärge enne madalama käigu valimist kiirendage. Nii võite automaatkäigukasti tõsiselt kahjustada.

## Mootoriga pidurdamine

Mootoriga pidurdamiseks lülitage sisse M (manuaalne) asendis sisse ühe käigu võrra madalam käik.



#### Hoiatus

- Hoiduge järsust mootoriga pidurdamisest. See võib põhjustada ebastabiilsust. Eriti hoiduge järsust mootoriga pidurdamisest lumisel või jäätunud teel sõites.



#### Ettevaatust!

- Vahetage käike ükshaaval. Hoides käigukangi allavajutatult võib korraga vahetuda mitu käiku.
- Mootoriga pidurdamise kasutamisel võib, sõltuvalt sõidutingimustest, käiguvahetus olla erinev ja võite tunda tugevat lööki.

## Kui parkimiskäigult P ei saa välja lülitada - ainult GSL

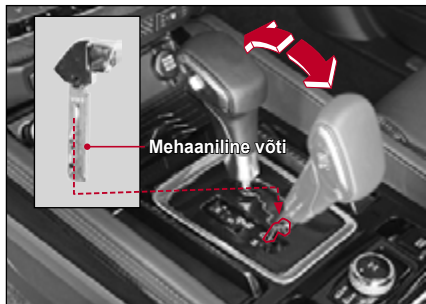

Kui käiguvahetushooba ei saa liigutada P (parkimine) asendist teise asendisse isegi siis, kui süüde on sisselülitatud ja piduripedaal on alla vajutatud, liigutage käigukangi käsitsi järgmiselt.

- 1 Lülitage mootor välja ja rakendage seisupidur.
- 2 Vajutage seisupidur alla, vajutage lukust vabastamise nuppu avariivõtmega ja lülitage käigukang N (neutraalne) asendisse.
- 3 Vajutage N (neutraalne) asendis piduripedaal alla ja käivitage mootor.
- 4 Lülitage käigukang D (sõitmine) asendisse.
- 5 Vabastage seisupidur, võtke jalga piduripedaalilt ja alustage sõitu.



### Ettevaatust!

- **Kui käigukangi ei saa P (parkimine) asendist välja lülitada, laske oma auto KG Mobility teeninduses või mõnel teisel kvalifitseeritud asjatundjal üle vaadata.**

# Automaatkäigukastiga sõitmine

Lülitage käigukang P (parkimine) asendisse ja käivitage mootor, hoides piduripedaali all.

- 1 Jälgige, et mootoripöörded on normaalses vahemikus ja lülitage käigukang D (sõitmine) või R (tagurdamine) asendisse, hoides piduripedaali all.
- 2 Vabastage seisupidur, võtke jalg piduripedaalilt ja alustage aeglaselt sõitu.



## Hoiatus

- Ärge vajutage mootori käivitamisel gaasipedaali. Nii võib auto järsult liikuma hakata, põhjustades avarii.
- Mootori saab käivitada ka peale neutraalse (N) käigu valimist. Siiski on ohutum käivitada mootor parkimiskäigul (P).
- Ärge sõtke või kiirendage peale P (parkimine) asendist D (sõitmine) või R (tagurdamine) asendi valimist järsult. Eriti kui alustate sõitu peale kallakul peatumist või parkimist, lülitage D (sõitmine) või R (tagurdamine) asendi sisse, hoides piduripedaali all, oodake mõned sekundid kuni toimub käigukasti jõuülekanne ja hakake väga aeglaselt sõitma.

- Auto võib hakkata kallakul parkides veerema isegi siis, kui käigukang on D (sõitmine) või R (tagurdamine) asendis.
- Seisvas autos käigukangi asendi vahetamisel vajutage kindlasti piduripedaalile.
- Ärge kunagi vajutage käigukangi asendi muutmisel gaasipedaalile.
- Kaldega teel parkimisel rakendage kindlasti seisupidur ja vajutage piduripedaal alla.
- Järsul tõusul või langusel võib auto hakata vastupidises suunas veerema. Tõusul või langusel peatudes vajutage kindlasti piduripedaal alla.
- Ärge kunagi lülitage N (neutraalne) asendit sisse sõidu ajal. Nii ei pruugi mootoriga pidurdamine töötada, põhjustades avarii. Samuti ei pruugi sel juhul toimuda käigukasti sisemine sujuv määrimine, kahjustades sellega käigukasti.

## Märkus

- Võtke jalg piduripedaalilt ja alustage aeglaselt sõitmist, vajutades gaasipedaalile, kui auto liigub (rihma elastse libisemise fenomen).
- Käigukangi jõuga liigutamine auto kallakul parkimisel või peatamisel võib põhjustada lööke ja müra. See on automaatkäigukasti mehaaniline fenomen ja ei tähenda süsteemi riket.
- Mootori optimaalse oleku säilitamiseks jälgib ja salvestab mootori juhtplokk sissepritse ülevaatused andmed koos mootori erinevate teguritega. Selle protsessi ajal võib tekkida kerge vibratsioon ja müra. See on normaalne ja ei tähenda riket. Ärge kasutage seda ohutusseadmena.

### Mis on rihma elastse libisemise fenomen?

Rihma elastse libisemise fenomen on fenomen, kus auto liigub aeglaselt ilma gaasipedaalile vajutamata, kui mootori töötamisel on käigukang D (sõitmine) või R (tagurdamine) asendis.

Tihedas liikluses või kitsas kohas saate autot liigutada või kiirust reguleerida piduripedaali kasutades.

### Mis on automaatne käiguvahetuspunkt?

Automaatne käiguvahetuspunkt võib olla sõltuvalt erinevatest sõiduteguritest, kaasa arvatud tee tingimused (tasane tee, mägine tee), käigukangi asend, auto kiirus ja gaasipedaalile vajutamise surve. See on normaalne tagamaks sujuva ja stabiilse käiguvahetuse, õige kütusekulu ja auto jõudluse.

## Mootoriga pidurdamine

Pikal laskumisel kasutage samaaegselt mootoriga pidurdamist ja piduripedaali. Kui valite vastavalt sõidutingimustele madalama käigu, toimib mootoriga pidurdamine.

### Mis on mootoriga pidurdamine?

Mootoriga pidurdamine on jõu vähenemine, tekkib mootori aeglustumisel, kui võtate jala sõidu ajal gaasipedaalilt. Kallakul laskumisel võib madalama käigu valimine tekitada pidurdusefekti ilma piduripedaali kasutamata, kuna mootoris tekkib aeglustav jõud. Mida madalam on käik, seda suurem on mootoriga pidurdamine.



### Hoiatus

- Ärge allamäge sõites vajutage liigselt piduripedaalile. See võib pidurite ülekuumenemise tõttu põhjustada hajumist või auruluku fenomeni, vähendades pidurdusjõudu.
- Mootoriga pidurdamine ei tööta neutraalse (N) käigu valimisel.
- Hoiduge järsust mootoriga pidurdamisest. Nii võivad rattad hakata libisema, põhjustades avarii.

## „Kick down“ funktsioon

Teisest autost möödasõitmisel saate kasutada „kick down“ funktsiooni, vajutades gaasipedaali lõpuni.

### Mis on „kick down“ funktsioon?

„Kick down“ funktsioon lülitab käigu üs-kaks astet madalamist, kui gaasipedaal sõidu ajal lõpuni vajutatakse. Seda saab kasutada, kui vajalik on kohene kiirendus.



### Hoiatus

- Ärge kasutage „kick down“ funktsiooni libedal või kurvilisel teel. Rattad võivad hakata libisema, põhjustades avari.
- „Kick down“ funktsiooni pidev kasutamine võib auto vastupidavust ja kütusekulu mõjutada.

## Automaatkäigukasti ohutusrežiim

Automaatkäigukasti elektrilise või mehaanilise defekti korral läheb käigukast ohutusrežiimi, mis kaitseb käigukasti ja säilitab minimaalse sõiduoleku.

Automaatkäigukasti ohutusrežiimis võib ilmenda järgnev.

- Käigukangi asendi muutmisel tekib tugev löök.
- Auto jõudlus suurel kiirusel väheneb.
- Sõiduasendis (D. R) on käigukang fikseeritud ja auto kiirus ei suurene isegi gaasipedaali allavajutamisel (hoitakse keskmist kiirust).



### Ettevaatust!

- Kui ohutusrežiim tekib automaatkäigukasti elektrilise või mehaanilise defekti tõttu, siis ärge autoga sõitke ja laske oma auto lähimas KG Mobility volitatud teeninduses või mõne teise kvalifitseeritud asjatundja juures ülevaadata.

## Ohutusrežiimist väljumine, kui käigukangi asend on fikseeritud

### Ohutusrežiimist väljumine

- 1 Peatage auto ja lülitage sisse P (parkimine) asend.
- 2 Lülitage mootor välja ja oodake vähemalt 10 sekundit.
- 3 Käivitage mootor.

Peale ohutusrežiimist väljumist saate jälle normaalselt sõita.

### Peale ohutusrežiimist väljumist käigukangi asendi fikseerumine

Peale ohutusrežiimist väljumist ilmneb järgnev käigukangi asendi fikseerumine:

- Käigukang D (sõitmine) asendis
- Käigukang on R (tagurdamine) asendis

Sel juhul laske oma autot KG Mobility volitatud esinduses kontrollida.



### Ettevaatust!

- Kui ohutusrežiim jätkub peale ohutusrežiimist väljumist, ärge autoga sõitke ja laske oma auto lähimas KG Mobility volitatud teeninduses või mõne teise kvalifitseeritud asjatundja juures ülevaadata.

## Ettevaatusmeetmed automaatkäigukastiga sõitmisel



### Hoiatus

- Ärge kunagi lülitage P (parkimine) või N (neutraalne) asendit sisse sõidu ajal. See võib tuua kaasa mehaanilised vigastused ja avarii.
- Auto käivitamine on võimalik käigukangi asendis P (parkimine) või N (neutraalne). Turvalisuse tagamiseks käivitage mootor käigukangi asendis "P".
- Ärge suurel kiirusel sõites valige järsult madalamat käiku. Nii võite autot tõsiselt kahjustada. Samuti vähendab see sõidustabiilsust ja võib põhjustada avarii.



### Ettevaatust!

- Ärge lülitage käigukangi R (tagurdamine) asendisse, kui auto liigub. Nii võite tekitada käigukastile löögi ja seda kahjustada.
- Ärge lülitage üles- või allamäge sõites sisse N (neutraalne) käiku. Käigukangi lülitamine peale N (neutraalne) asendiga sõitmist uuesti D (sõitmine) asendisse võib sõidusüsteeme käigukasti löögi tõttu kahjustada.
- P lukustusfunktsioon (P asend → R asend) ja R lukustusfunktsioon (N asend → R asend) võimaldab käigukangi kasutada ainult piduripedaali allavajutamisel.
- Kui te vabastate P või R lukustusfunktsioonis käigukangi piduripedaali allavajutades, võib see tekitada normaalse tööheli.
- Liigutades kiiresti R lukustusfunktsioonis käigukangi D asendisse, või b tekkida vahepealne kinnijaamine N (neutraalne) asendis. See on normaalne ja mõeldud käigukasti kaitsmiseks. Siiski püüdke hoiduda äkilistest toimingutest.

4WD-süsteem on süsteem, mis jaotab võimsuse õigesti neljale rattale, jaotades tagaratastele ülekantava võimsuse esiratastele.

4WD süsteemi kasutamine libedal teel, näiteks lumisel või märjal teel, võimaldab teil säilitada stabiilsema sõiduoleku võrreldes 2WD (kaksikveo) režiimiga. Maksimaalse veojõu saamiseks võite sõidurežiimi lülitada 4WD LOW-le.

## Mis on osalise tööajaga käigukast?

Osalise tööajaga ülekanne on süsteem, mis lülitab sõidurežiimi 4WD HIGH (4H) režiimile või 4WD LOW (4L) režiimile lülitiga töötamise ajal, kui sõiduk sõidab normaalselt 2WD režiimis.

Süsteem on varustatud režiimile lülitamiseks juhtseadmega ning 4WD režiimis jagab süsteem veojõu esirataste (50%) ja tagarataste (50%) vahel.

## 4WD sisselülitamine

Valige sobiv sõidurežiim, keerates 4WD lülitit ketast vastavalt teeolule (libedus, kallak, muhud).



- 1 2WD (2H) režiim
- 2 4WD HIGH (4H) režiim
- 3 4WD LOW (4L) režiim

## 2H ↔ 4H vahel ümberlülitamine

Seadistage režiim 2H või 4H-le, keerates 4WD valikuketast, kui auto kiirus on kuni 70 km/h.

## 2H ja 4H ↔ 4L režiimi vahel ümberlülitamine

Peatage auto tasasel pinnal, seadke käiguvahetushoob N (neutraalne) asendisse ja määrake soovitud sõidurežiim, keerates 4WD valikuketast.



### Ettevaatust!

- Kui lülitate režiimi 4WD (4L või 4H) režiimi, alustage sõitu kindlasti pärast 4WD märgutuli sisselülitumist. Sõitmine enne märgutule sisselülitamist võib põhjustada ajami ebatavalist kulumist või põlemist.



## Auto sõidurežiimid ja märgutuled

### Näidiku tüüp

4WD  
CHECK

4WD  
LOW

4WD  
HIGH



### Standard tüüp



4WD  
CHECK

4WD  
LOW

4WD  
HIGH

## 2WD (2H) režiim

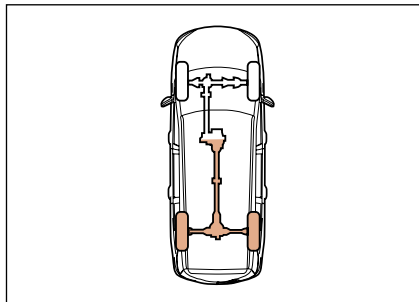

2WD (2H) režiim on 2WD kiire sõidu olek. See on režiim tavateedel ja kiirteedel sõitmiseks.

### Märkus

- Märgutuli ei lülitu sisse 2H (2WD) režiimis.

## 4WD HIGH (4H) režiim

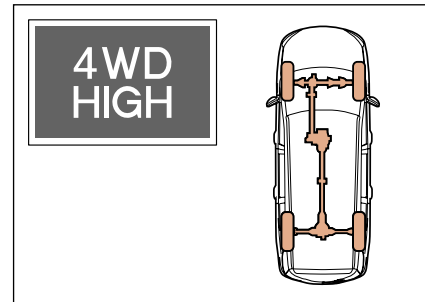

Kasutage 4WD HIGH (4H) režiimi sõitmiseks mudasel, liival või lumisel teel.

- Kui lülitate sõidurežiimi 2H-lt 4WD-le (4H), lülitub sisse 4WD HIGH (4H).
- Kui lülitate sõidurežiimi 4WD LOW (4L) tasemelt 4WD HIGH (4H) režiimi, vilgub 4WD HIGH märgutuli ja kui see on täielikult sisse lülitatud, lülitub 4WD HIGH märgutuli sisse.

## 4WD LOW (4L) režiim

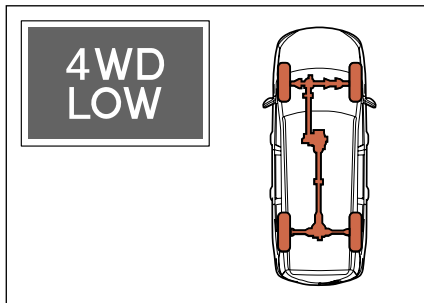

Kasutage 4WD LOW (4H) režiimi, kui vajalik on maksimaalne veojõud.

- Kui lülitate sõidurežiimi 4WD LOW (4L) režiim, vilgub 4WD LOW märgutuli ja kui see on täielikult sisse lülitatud, lülitub 4WD LOW märgutuli sisse.
- Kui 4WD LOW märgutuli ajutiselt vilgub, näitab see, et sõidurežiim lülitatakse 4WD LOW (4L) režiimi.



### Ettevaatust!

- Sõidusüsteemi kahjustuste vähendamiseks 4WD LOW (4L) režiimis vältige M (manuaalne) 5. või kõrgema käigu kasutamist.

### Mis on järsk pööramine?

4WD (4L või 4H) režiimis pööramine võib põhjustada sõiduki raputamist või libisemist või lööki sõidusüsteemis.

See on põhjustatud sisemise toitesüsteemi takistusest vastavalt esirataste ja tagarataste pöörlemiskiiruse erinevusele ning see näitab, et 4WD töötab normaalselt.

Vältige 4WD režiimis järske pööramisi, kuna see võib elektrisüsteemi kahjustada.

## 4WD CHECK hoiatustuli



4WD CHECK hoiatustuli süttib, kui 4WD lüliti on ebanormaalne.



### Ettevaatust!

- 4WD CHECK hoiatustule märgutuli laske oma autot KG Mobility volitatud teeninduses kontrollida.

## Ettevaatusmeetmed 4WD kasutamisel



### Ettevaatust!

- Pärast mootori käivitamist lülitage 4WD lüliti ketasregulaator kindlasti sisse. 4WD tühistamine autos (4WD olek), mille mootorit ei saa käivitada, on võimalik ka siis, kui süüde on sisselülitatud.
- 4WD lüliti ketasregulaatori kasutamisel võivad lülitamisel tekkida mehaanilised helid ja lülituslöögid. See on normaale ja tekitab režiimi vahetamisel.
- Sõitke tavateedel 2WD-režiimis, mitte 4WD-režiimis. 4WD režiimis tavateel sõitmine, kui teepind ei ole libe, võib sõidusüsteemi kahjustada.
- 4WD-režiimis tavateel sõitmine võib põhjustada tarbetut müra ja rehvide kulumist ning suurendada kütusekulu.
- Lülitage sõidurežiim 4WD LOW režiimile või 4WD LOW režiimilt teise režiimi, kui piduripedaal on pärast auto täielikku peatamist alla vajutatud.

- Vältige 4WD režiimis järske pööreid, kuna see võib elektrisüsteemi kahjustada.
- Kui režiimi ei saa muuta 4WD režiimile, liigutage autot veidi, peatage auto ja muutke režiimi uuesti, kui käiguvahetushoob on N (neutraalne) asendis. See toimub, kui hammastattad korralikult ei lukustu.
- 4WD CHECK hoiatustuli süttib, kui 4WD funktsiooni ei saa kasutada. Laske oma auto KG Mobility volitatud esinduses koheselt kontrollida.
- 4WD süsteemiga varustatud autot peab pukseerima platvormiga tõstuk.  
☞ Vt „Auto pukseerimine“ (lk.5-22)



Rataskäru

- 4WD režiimi kasutamisel sõltub auto jõudlus oluliselt rehvide olekust.
  - Kontrollige perioodiliselt rehvide kulumisastet ja rehvirõhku.
  - Veenduge, et kasutate 4WD auto kõigil ratastel sama tootja rehve, et vältida vedava süsteemi kahjustamist. Rehvide ja rataste vahetamisel vahetage kõik rattad samaaegselt välja.

## \*LD (diferentsiaali lukustamine)

Kui ratas libiseb või on õhus, suurendab lukustusdiferentsiaal auto sõidujõudu, kandes suurema osa sõidujõust vastasküljel asuvale rattale.

See aktiveerub ainult siis, kui sama telje kahe ratta vaheline kiirusevahe suureneb kiiresti. Muudel juhtudel täidab süsteem sama funktsiooni kui LD-ta autol.

### Funktsioonid

- Libisemisvastane funktsioon lumistes tingimustes
- Parem roolisüsteemi kontroll libedal teepinnal
- Parem sõidujõud (veojõud, astmelisus)
- Hoiab pööramisel külgtuule korral sõiduohutust



#### Ettevaatust!

- Kui üks telje ratas pöörleb kiiremini kui teine, vältige rataste pöörlemist suurel kiirusel. Diferentsiaali lukustus võib üles öelda.
- Kiire kiirendus konarlikul teel sõites võib põhjustada sõiduki kõikumise.
- Pärast sõiduki parkimist välitingimustes äärmiselt külma ilmaga võib esmakordsel pööramisel tekkida ajutiselt rataste lohisemine.
- LD aktiveeritakse, kui samal teljel olevate kahe ratta vahel on erinevad kiirused.



#### Hoiatus

- LD-ga autode puhul on maapinnast üles tõstetud ratta pööramine keelatud. LD aktiveerimine viib veojõu üle teisele teljele ning auto võib järsult liikuda, põhjustades tõsiseid vigastusi või surma.

Sõidurežiimi lülile tavasõidul vajutades muutub režiim järgnevalt:

- NORMAL → SPORT → WINTER → NORMAL

Talverežiim OFF on funktsioon, mis minimeerib talvisel ajal libedal teel sõidu alustamisel libisemist.

## Sõidurežiimi lüliti



### Ettevaatust!

**Veorežiim on süsteem, kus elektroonilise käigukangi, elektroonilise roolivõimendi (EPS) ja käigukasti automaatse lülituse muster on omavahel seotud ning auto töötamise tunne võib veidi erineda sõltuvalt juhi valitud sõidurežiimist.**

# Stop and Go süsteem (ISG)

ISG seiskab kütusesäästuks ja heitgaaside vähendamiseks mootori, kui auto seisab ja taaskäivitab mootori, kui sõitu tuleb jätkata.



1 ISG ON märgutuli

2 ISG OFF lüüti

## ⚠ Ettevaatust!

- Mõned hoiatustuled võivad kohe­sel­st süttida, kui ISG süsteem mootori käivitab. See on normaalne hetke­voolutarbe tõttu.

## Mootori automaatne seiskumine

Kui ISG süsteemi töötamisel on auto kiirus 0 km/h (auto seisab) ja vajutatakse piduripedaalile, seiskub mootor automaatselt ja näidikuplokis süttib ISG roheline märgutuli (1).

Sel ajal kuvatakse mootori kumulatiivne seisuaeg (2).



## Märkus

- ISG süsteemi on mootori automaatselt seisu­tuks 3 minutiks ja mootor käivitub automaatselt 3 minuti pärast.

## Mootori automaatne taaskäivitamine

Mootori automaatsel seiskamisel toimub piduripedaali vabastamisel mootor automaatselt. Sel ajal süttib näidikuplokis roheline ISG märgutuli (1) ja kuvatakse taaskäivitamise teade (2).

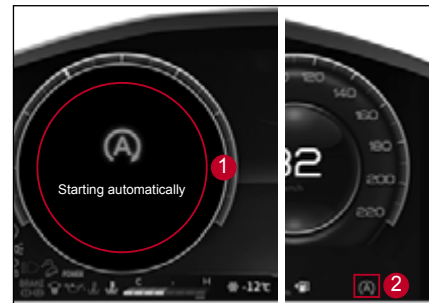

## Märkus

### Mootor taaskäivitub:

- Piduripedaali vabastamisel (elektroonilise seisupiduriga autodel on automaatne paigal­hoidmine väljalülitatud) (käivitub peale märgutule rohelisest → valgeks muutumist)
- Lülitades käigukangi R või +/- (manuaalne) asendisse, vajutades piduripedaali alla
- Gaasipedaali allavajutamisel, vajutades samal ajal piduripedaali

## Stop and Go süsteemi väljalülitamine

- 1 ISG OFF lülitile (1) ISG süsteemi peatamiseks vajutamisel süttib ISG OFF märgutuli (2).
- 2 ISG OFF lülitile uuesti vajutamisel taastub ISG süsteemi normaalne töö ja kustub ISG OFF märgutuli.



## Stop and Go süsteemi aktiveerimise eeltingimused

- Juhi turvavöö on kinnitatud
- Juhiuks on suletud
- Kapott on suletud
- Gaasipedaalile vajutatakse vähem kui 10%
- Tühikäigu mootoripöörded on kuni 1350 p/ min
- Jahutusvedeliku temperatuur on 15°C kuni 105°C
- Piduri negatiivne surve on sobival tasandil
- Aku andur on aktiivne ja vastab ISG tingimustele
- Rool on seistes kuni 180° nurga all
- Puudub soojendi kontrolleri kindel signaal
- Teekallak on väike
- Aku temperatuur on -5°C kuni 60°C
- Välistemperatuur on üle -2°C
- Auto peatub peale vähemalt 1 m läbimist (GSL)
- Auto peatub peale kiiruse 13 km/h saavutamist
- ISG süsteemiga seotud osades ei ole riket
- Käigukang on D (sõidu) või N (neutraalne) asendis

## Taaskäivitamise tingimused

- Vajutate ISG OFF lülitile ISG süsteemi peatamiseks
- Mootori jahutusvedeliku temperatuur on üle 110°C
- Küte ja A/C kontrollid töötavad maksimaalsel tasemel (määratud temperatuur Hi või Lo)
  - Automaatne regulaator: Seadistage temperatuur Hi või Lo ja ventilaatori pöörlemissagedus üle 6 tasemele
  - Manuaalne regulaator: Seadistage madalaim või kõrgeim temperatuur ja ventilaatori pöörlemissagedus üle 5 taseme
- Töötab klaasisoojendi
- Kliimaseade töötab
- Sise-/välistemperatuuri muutub kiiresti (vastavalt temperatuurile. andur)
- Madal aku laetus
- Auto kiirus on üle 2 km/h.
- Mootori automaatse seiskumise aeg (3 min) on möödunud
- ISG süsteemi ja käivitussüsteemi osades on rike
- Automaatsel paigalhoidmisel vabastatakse piduripedaal ja vajutatakse kergelt gaasipedaali
- Juhi turvavöö vabastatakse ja juhiuks avatakse
- Rooli nurk 180° või suurem
- EPB kasutamine

## Aku andur (BSC)

Aku andur (BSC) asub aku negatiivsel (-) klemmil ja jälgib aku andmeid (pinge, vool, temperatuur ja laadimise olek) ning kommuneerub EMS-ga, võimaldamaks ISG süsteemi töötamist.

Aku anduri konnektori auto remondiks lahtühendamisel või auto negatiivse akuklemmi (-) parandamiseks aku andur deaktiveeritakse ja ISG süsteemi funktsionaalsus võib olla piiratud.

Aku anduri deaktiveerimisel vaadake üle aktiveerimistingimused enne isegi süsteemi kasutamist.

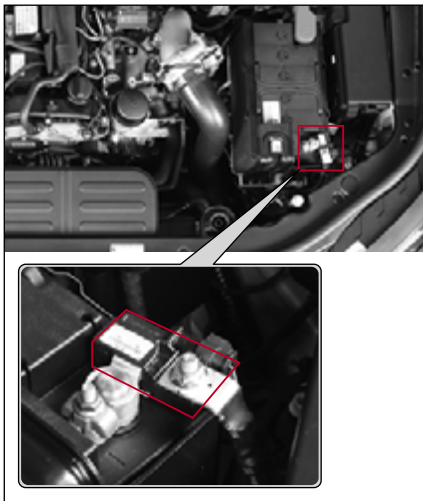

## Aku anduri (BSC) aktiveerimise tingimused

Kui elektriseadmed on peale aku taastpaigaldamist ja ühendamist samas seisukorras, mis tehasest tarnimisel ja auto jälgib akupinget üle 3 tunni ning hindab selle olevat stabiilse, aktiveerub aku andur.



### Ettevaatust!

- Kui ISG süsteem peale aku anduri korrektseid aktiveerimistingimusi ei tööta, laske süsteem KG Mobility teeninduses või mõnel teisel kvalifitseeritud asjatundjal üle vaadata.



### Hoiatus

- Aku vahetamisel valige alati originaal ISG süsteemi aku (AGM). Vastasel juhul võivad tekkida süsteemi tõsised tõrked, aku kahjustused ja ülelaadimisest plahvatus.



Kiirusehoidja on mugavussüsteem, mis võimaldab sõita määratud kiirusel ilma gaasipedaalile vajutamata ohutu pikivahega.

Kiirusehoidja ei ole ohutussüsteem. Sõitke alati ettevaatlikult, pöörates tähelepanu auto kiirusele ja ümbritsevale olukorrale.

Kiirusehoidja saab aktiveerida, kui auto sõidab kiirusel 40 km/h -180 km/h.

## Kiirusehoidja kasutamise eeltingimused

Kasutage kiirusehoidjat ainult järgmistel liiklus- ja teetingimustel.

- Kasutage kiirusehoidjat ainult valges.
- Kasutage seda maanteel või kiirteel, kui puuduvad muutuvad liiklingimused, nagu valgusfoorid, autod, jalakäijad ning muud ootamatud tegurid.
- Ärge kasutage seda linnatänavatel.

### Hoiatus

- Kasutage kiirusehoidjat ainult heade tingimustega maanteel või kiirteel.
- Lõpetage kiirusehoidja kasutamine järgmistes tingimustes, kuna kiiruse kontrollimine võib muutuda võimatuks, põhjustades sellega avarii.
  - Tugev tuul või külgtuul
  - Liiklusummik
  - Libe tee, kallak või kurviline tee

## Kiirusehoidja lüliti ja märgutuli

### Kiirusehoidja lüliti

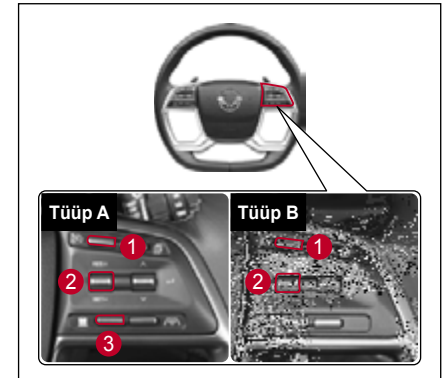

- 1 Kiirusehoidja ON/OFF lüliti
- 2 Kiiruse reguleerimishoob  
RES+:
  - Kiirusehoidmise taastamine
  - Kiiruse suurendamineSET-:
  - Seadistage kiirusehoidikul sõidukiirus
  - Kiiruse vähendamine
- 3 Ohutu kauguse seadistamise nupp

## Kiirusehoidja valmidus / Ekraanil lubamine

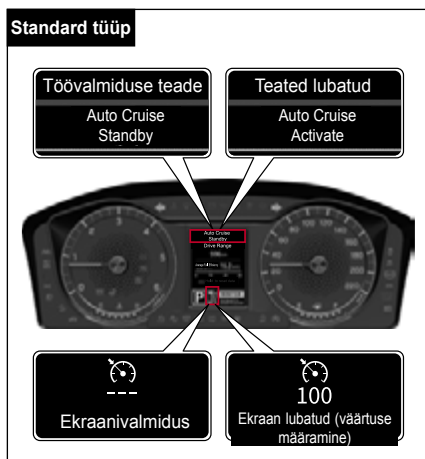
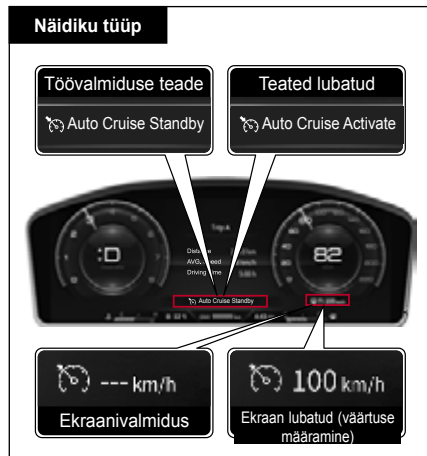

### Kiirusehoidja töövalmidus

Kiirusehoidja ON/OFF lülile vajutades kuvatakse järgnev teade näidikuploki LCD ekraanil ja süsteem läheb kiirusehoidmise valmiduse režiimi.

- Kuvatakse teade “Auto cruise READY”
- Sümbol ja „--- km/h“ näitavad, et süsteem on valmis kiirust kuvama.

### Kiirusehoidja lubamine

Kiirusehoidmise valmiduse režiimis kiiruse reguleerimise hoovalavajutamisel kuvatakse näidikuploki LCD ekraanil järgnev teade ja kiirusehoidmine on lubatud.

- Kuvatakse teade “Set Auto Cruise”
- Kuvatakse sümbol ja määratud kiirus, „100km/h“

Kiirusehoidja töötab alates kiirusest 40km/h.

## Kiiruse määramine

- 1 Vajutage kiirusehoidja ON/OFF lülitile  
Näidikuplokis süttib READY märgutuli
- 2 Valige sobiv kiirus vahemikus 40km/h kuni  
180 km/h.
- 3 Määrake sobiv sõidukiirus RES+ või SET-  
suunas kiiruse reguleerimise hooba üles  
või alla lükates.  
Nüüd saate määratud kiirusel ilma  
gaasipedaalile vajutamata sõita .



### Hoiatus

- Aktiveerige süsteem peale seda, kui olete sellega täielikult tutvunud. Kiirusehoidja kiiruse peab määrama sõidu ajal. Ilma süsteemi täielikult tundmata võite põhjustada avarii.
- Kui kiirusehoidja on sõidu ajal aktiveeritud, ärge lülitage käigukangi N (neutraalne) asendisse. Nii võite vastavat süsteemi kahjustada või avarii põhjustada.
- Aktiveeritud kiirusehoidjaga fikseeritud kiirusel sõites olge tähelepanelik, et olles võimeline reageerima erinevatele olukordadele ja kasutama koheselt vajadusel piduri- ning gaasipedaali.
- Hoidke ohutut pikivahet, vajutades vajadusel piduripedaalile.
- Mägisel teel sõites muutub kiirus alla- ja ülesmäge sõites kergelt. Hoiduge võimalusel kasutamast kiirusehoidjat mägisel teedel.  
Kasutage kallakutel sõites mootoriga pidurdamist ja piduripedaali sõiduohutuse tagamiseks ning auto süsteemide kaitsmiseks.



### Ettevaatust!

- Kui te püsikiirushoidikut ei kasuta, lülitub READY märgutuli välja, vajutades püsikiirushoidja lülitit.

### Märkus

- Kiirusehoidja kiiruse taastamiseks viige läbi uuesti punktides 2 ja 3 näidatu.
- Järgnev annab üksikasjaliku ülevaate kasutamisest.

## Kiirusehoidja kiirendamisprotsess

### Kiirusehoidja sisselülitamisel

Auto sõidukiiruse suurendamiseks kiirusehoidjaga sõites, lükake kiiruse reguleerimishooba üles RES+ suunas ilma gaasipedaalile vajutamata.



- Kiiruse reguleerimishooba põgus üleslükkamine suurendab kiirust 1 km/h võrra.
- Kiiruse juhthooba alla vajutamine ja allhoidmine suurendab auto seadistatud kiirust pidevalt.

### Kui kiirusehoidja ei ole aktiveeritud

Järgnevatel punktidel kirjeldatakse kuidas kiirusehoidmist aktiveerida, kui see aktiveeritud ei ole, ja kuidas auto kiirust suurendada

- 1 Vajutage kiirusehoidja ON/OFF lülile Näidikuplokis süttib READY märgutuli
- 2 Kiirusehoidja aktiveerimiseks vajutage gaasipedaalile kuni auto kiirus on vähemalt 40 km/h.
- 3 Soovitud kiiruse saavutamisel määrake sobiv kiirus, vajutades kiiruse reguleerimislülile RES+ või SET- suunas. Kiiruse juhthooba alla vajutamine ja allhoidmine suurendab auto kiirust SET+ suunas aeglaselt.
- 4 Peale kiiruse määramist võtke jalga aeglaselt gaasipedaalilt.

### Aktiveeritud kiirusehoidjaga kiiruse suurendamine

Aktiveeritud kiirusehoidjaga kiiruse suurendamiseks toimige järgnevalt.

- Lükake kiiruse reguleerimishooba kergelt RES+ suunas üles (0,5 sek jooksul). Määratud kiirus suureneb igal üles lükkamisel 1 km/h võrra.
- Näiteks kui soovite suurendada kiirust 10 km/h, lükake kiiruse reguleerimishooba RES+ suunas 10 korda.

## Kiirusehoidjaga aeglustamine

### Kiirusehoidja on aktiveeritud

Auto sõidukiiruse vähendamiseks kiirusehoidjaga sõites, lükake kiiruse reguleerimishooba alla SET- suunas ilma gaasipedaalile vajutamata.



- Määratud kiirus väheneb igal alla lükkamisel 1 km/h võrra.
- Kiiruse reguleerimishoova allhoidmine vähendab kiirust pidevalt. Siiski kiiruseni 40 km/h jõudes lülitub kiirusehoidmine välja.

### Aktiveeritud kiirusehoidjaga kiiruse vähendamine

Aktiveeritud kiirusehoidjaga kiiruse vähendamiseks toimige järgnevalt.

- Lükake kiiruse reguleerimishooba kergelt SET- suunas alla (0,5 sek jooksul). Määratud kiirus väheneb igal alla lükkamisel 1 km/h võrra.
- Näiteks kui soovite vähendada kiirust 10 km/h, lükake kiiruse reguleerimishooba SET- suunas 10 korda.

## Kiirusehoidmise deaktiveerimine

Järgneva deaktiveerimissignaali tuvastamisel on kiirusehoidja deaktiveeritud (READY märgutuli lülitub sisse).

### Aktiveerimise tingimused

- Piduripedaal vajutatakse pidurdamiseks alla
- Kiirusehoidja ON/OFF lülile vajutatakse üks kord (kaks korda vajutades funktsioon tühistatakse)
- Ärge kunagi lülitage käigukangi N (neutraalne) asendit sisse sõidu ajal.

### Muud deaktiveerimise tingimused vastavalt auto tingimustele

- Elektrooniline stabiilsuskontrolli süsteem on aktiveeritud
- Auto kiirus langeb alla 40 km/h
- Sõidu ajal rakendatakse seisupidur
- Vajutatakse siduripedaali (ainult manuaalkäigukast)

- Kiirus suureneb või väheneb drastiliselt (ainult GSL)
  - Sõite määratud kiirusest 20 km/h kiiremine
  - Sõite määratud kiirusest 20 km/h aeglasemalt
  - Sõites kiirusel alates 140 km/h vähemalt 4 minutit
- Kiirusehoidja lüliti on vales asendis
- Tuvastatakse pidurisüsteemi tõrge
- Mootoripöörded on üle 4400 p/min

Kui kiirusehoidmise deaktiveerimise normaalsed tingimused ei ole täidetud või tekkib tõrge, lülitage mootor välja, oodake natuke ja taaskäivitage mootor. Süsteem lähetestatakse, seega saab selle normaalselt aktiveerida.

## Kiirusehoidmise taastamine

Kui kiirusehoidmine deaktiveeritakse kiirusehoidmise väljalülitamise signaaliga (READY märgutuli lülitub sisse), saab kiirusehoidmise taastada.

Lükake RES+ nupu kiirushoob üles, kui auto kiirus on ligikaudu 40 km/h või suurem ning piduripedaal ja gaasipedaal ei ole alla vajutatud.



- Viimati määratud kiirus valitakse uuesti.
- Näidikuplokis süttib sisselülitatud automaatse kiirusehoidja märgutuli.

# Intelligentne adaptiivne kiirusehoidja\*

## Nutikas kiirusehoidja

See süsteem hoiab auto kiiruse konstantsena isegi siis, kui juht piduri või gaasipedaalile ei vajuta. Eessõitva auto tuvastamisel hakkab auto hoidma sellega määratud pikivahet. See võimaldab sõita autol rooli kasutades sõidurea keskel.

## Adaptiivne kiirusehoidja

See see on mugav viis hoida auto kiiruse konstantsena isegi siis, kui juht piduri või gaasipedaalile ei vajuta. Eessõitva auto tuvastamisel hakkab auto hoidma sellega määratud pikivahet.

## Nutika kiirusehoidmise valmidus / Ekraan

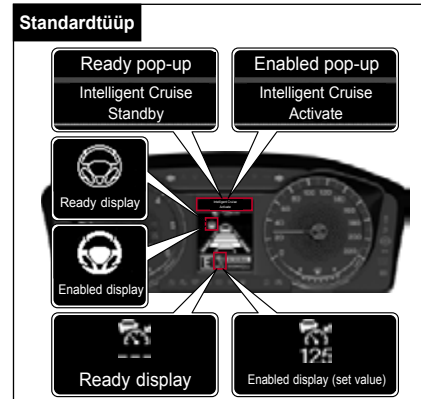
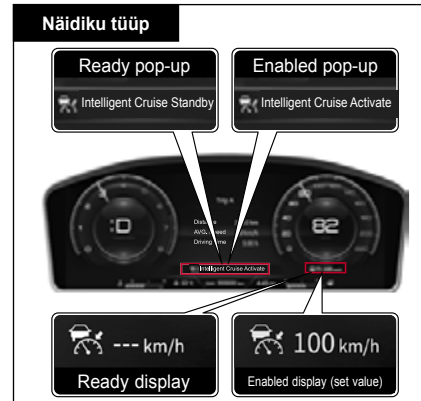

## Nutika kiirusehoidja valmidus

Nutika püsikiiruse hoidja (IACC) töö ajal, kui ooterežiimi tingimused, nagu näiteks piduripedaal, on täidetud, kuvatakse armatuurilua LCD-ekraanil järgmised teated ja nutikas püsikiiruse hoidja läheb ooterežiimi

- Kuvatakse teade "Intelligent cruise READY"
- Sümbol ja „--- km/h“ näitavad, et süsteem on valmis kiirust kuvama.

## Nutika kiirusehoidmise määramine (võimaldatud)

Nutika kiirusehoidmise valmiduse režiimis kiiruse reguleerimise hoova allavajutamisel kuvatakse näidikuploki LCD ekraanil järgnev teade ja kiirusehoidmine on lubatud.

- Kuvatakse teade "Intelligent cruise set"
  - Kuvatakse sümbol ja määratud kiirus
- Kiirusehoidja töötab alates kiirusest 10km/h.

### Märkus

- Selle osa kirjelduse aluseks on nutikas kiirusehoidja. Roolimiskontroll adaptiivse kiirusehoidja töötamisel ei toimi.

## Nutika kiirusehoidmine võimaldamine näidikuplokis

### • Näidiku tüüp / standard tüüp

Minge **Driving Assist Setting** →

**Intelligent Adaptive Cruise Control** 

(User Settings) näidikuplokis ja tähistage ruut.

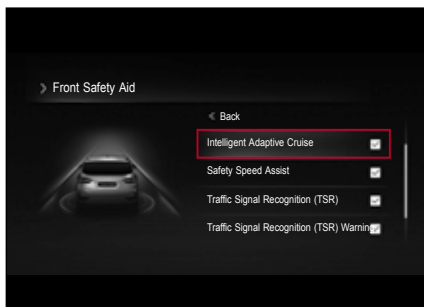

## Nutika kiirusehoidmise määramine

- 1 Vajutage kiirusehoidja ON/OFF lülile Nutikas kiirusehoidja(IACC) on aktiveeritud.
- 2 Kohandage auto kiirust nutika kiirusehoidmise kiirusvahemikus.
  - Määratud kiirus (30 km/h - 180 km/h)
  - Töökiirus (0 km/h - 150 km/h)
- 3 Kiirusehoidja sisselülitamiseks vajutage kiiruse reguleerimishooba SET- suunas alla.
  - Näidikuplokis kuvatakse “Intelligent cruise control set”.
  - Seejärel säilitab auto määratud kiiruse ilma gaasipedaalile vajutamata ja hoiab roolimiskontrolliga sõidurea keskele.
  - Eessõitva auto tuvastamisel hakkab auto eessõitva autoga määratud kiirust hoidma.



**Ettevaatust!**

- Üles- või allamäge sõites võib auto kiirus suureneda või väheneda.



## Kiiruse suurendamine

Nutika kiirusehoidmise töötamisel kiiruse suurendamiseks vajutage kiiruse reguleerimishooba üles RES+ suunas ilma gaasipedaalile vajutamata.



- Kiiruse reguleerimishoova iga üles lükkamine suurendab kiirust 5 km/h võrra.
- Kiiruse reguleerimishoova hoidmine suurendab kiirust 10 km/h võrra. Auto sõidukiirus suureneb hoova üleval hoidmisel pidevalt. (10 km/h)
- Võite määrata kiiruse kuni 180 km/h.



### Ettevaatust!

- Kiiruse reguleerimishooba üles lükates ja hoides suureneb kiirus kiirest. Olge ettevaatlik ja jälgige ümbrust.

## Kiiruse vähendamine

Nutika kiirusehoidmise töötamisel kiiruse vähendamiseks vajutage kiiruse reguleerimishooba alla SET- suunas ilma gaasipedaalile vajutamata.



- Kiiruse reguleerimishoova iga alla lükkamine vähendab kiirust 5 km/h võrra.
- Kiiruse reguleerimishoova alla hoidmine vähendab kiirust 10 km/h võrra. Auto sõidukiirus väheneb hoova all hoidmisel pidevalt. (10 km/h)
- Madalaim määratav kiirus on 30 km/h.

## Ajutine kiirendamine

Auto ajutiseks kiirendamiseks vajutage gaasipedaal alla.

Juhi poolt ajutine kiirendamine ei mõjuta määratud kiirust.

Määratud kiirusele naasmiseks vabastage gaasipedaal. Auto jätkab määratud kiiruse hoidmist.



### Ettevaatust!

- Kui vajutate gaasipedaalile ajutiseks kiirendamiseks üle 60 sekundi, lõpetab nutikas kiirusehoidja töötamise.

## Deaktiveerimine

Kui nutika kiirusehoidja (IACC) töötamise ajal tuvastatakse alltoodud deaktiveerimissignaale, deaktiveeritakse nutikas kiirusehoidja "IACC" märgutuli (IACC). (See läheb ooterežiimi)

## Lõpetamise tingimused

- Vajutatakse pidurdamiseks piduripedaalile
- Kiirusehoidja ON/OFF lülile vajutatakse üks kord (kaks korda vajutamine deaktiveerib süsteemi)
- Gaasipedaali vajutatakse üle 60 sekundi
- Tööle hakkavas auto asendi elektrilised süsteemid (ESP, TCS ja ABS)
- Elektriline auto asendi stabiilsuskontroll on väljas (ESP OFF lülile vajutades)
- Käigukang on D (sõidu) asendis
- Rakendatakse elektriline seisupidur
- Juhiuks on avatud
- Ületatakse adaptiivse kiirusehoidja maksimaalne kiirus (180 km/h)
- Mootoripöörded on alla 350 p/min või üle 7000 p/min



- 3 hoiatus, AEBS rakendab mootoriga pidurdamist
- Töötab HDC süsteem
- Radaranduri kate on väga määrdund

## Muud lõpetamise tingimused

- Peale auto peatamist puudub eessõitev auto
- Pikivahe eessõitva autoga on peatumisel liiga suur või liiga väike.
- Auto peatub liiga sagedasti

Märkus
<ul style="list-style-type: none"><li>• „Intelligent cruise control READY“ teate kuvamisel, kui süsteemi töö peatamise tingimused on täidetud, kiiruse reguleerimishoova põgus RES+ suunas lükkamine taasaktiveerib nutika kiirusehoidja töö.</li></ul>

Kui nutika kiirusehoidja töö on peatatud, kontrollige tee- ja sõidutingimusi. Lisaks vajutage piduripedaalile auto kiiruse reguleerimiseks.

Näidiku tüüp	Standardtüüp
 <p>Intelligent Adaptive Cruise Control (IACC) has been deactivated</p>	 <p>Intelligent Adaptive Cruise Control (IACC) has been deactivated</p>

Märkus
<ul style="list-style-type: none"><li>• Nutika kiirusehoidja rikke tõttu deaktiveerimisel kuvatakse teade.</li></ul>

## Taastamine

Kui nutikas kiirusehoidmine on katkestatud (nutika kiirusehoidmise valmidus), saate selle taasaktiveerida.

Vajutage põgusalt kiiruse reguleerimishooba RES+ suunas kiirusel alates 10km/h ilma piduri-või gaaspedaali allavajutamata.



- Taastatakse määratud kiirus, mis oli enne töö peatumist.



### Ettevaatust!

- **Kiiruse taastamisel võib kiirus suureneda või väheneda kiiresti selle kiiruseni, mis oli enne kiirusehoidmise peatamist. Enne kiirusehoidmise taastamist vaadake üle sõidutingimused.**

Kui järgnev teade kuvatakse näidikuplokis auto seismise ajal, lükake kiiruse reguleerimishooba põgusalt RES+ või SET- suunas.

Seejärel on nutikas kiirusehoidmine taastatud.

Gaasipedaalile vajutamine taastab samuti nutika kiirusehoidmise.



When front vehicle departs, operate RES, SET button or pedal

## Deaktiveerimine

Nutika kiirusehoidja (IACC) täielikuks deaktiveerimiseks vajutage kiirusehoidja lülitit.

- Näidikuplokis kustub nutika kiirusehoidja teade.

Nutika kiirusehoidja kasutamisel vajutage selle deaktiveerimiseks alati selle lülitile.



### Ettevaatust!

- **Kui vajutate gaasipedaalile ajutiseks kiirendamiseks üle 60 sekundi, lõpetab nutikas kiirusehoidja töötamise.**



## Hoiatus

- Kui te nutikat kiirusehoidjat ei kasuta, lülitage süsteem alati välja.
- Määrake kiiruseks alati seadusega lubatud kiirus.
- Enne nutika kiirusehoidja kasutamist kontrollige alati ümbritsevat liiklust.
- Ärge kasutage nutikat kiirusehoidjat järgmistes tingimustes:
  - Kõrge vahetusvõimsuse ja teemaksupunktide läheduses
  - Ümberringi on palju metalli, nt ehitusplatsil või metalltunnelis
  - Reajooned ja kaitsepiirded on lähedal
  - Puuduvad reajooned, nt parkimisplatsil
  - Järsk tõus või laskumine
  - Halb nähtavus udu, tugeva vihma või lume tõttu
- Nutikas kiirusehoidja on juhti abistav mugavussüsteem. Ärge kasutage seda ohutusseadmena.
- Autot peab siiski juhti ise juhtima. Ainult nutikale kiirusehoidjale lootma jäämine suurendab avariohtu.

## Roolimiskontrolli hoiatus

Kui juht ei hoi a nutika kiirusehoidja töötamisel rooli, kuvatakse „käed lahti“ hoiatus 3 astmelisena ja nutikas kiirusehoidja lõpetab töötamise.

Näidiku tüüp	Standardtüüp
	
Keep hands on steering wheel	Keep hands on steering wheel
1 aste: Teade	
<ul style="list-style-type: none"> <li>• Kuvatakse hoiatus.</li> </ul>	
	
Keep hands on steering wheel	Keep hands on steering wheel
2 aste: Teade + hoiatussignaal	
<ul style="list-style-type: none"> <li>• Kuvatakse hoiatus ja antakse hoiatussignaal</li> </ul>	
	
Intelligent Adaptive Cruise Control (IACC) has been deactivated	Intelligent Adaptive Cruise Control (IACC) has been deactivated
3 aste: Teade + süsteem lülitatakse välja	
<ul style="list-style-type: none"> <li>• Kuvatakse „Intelligent cruise control disabled“ (nutikas kiirusehoidmine peatatud) teade ja roolimiskontroll lülitatakse välja. Siiski kiirusehoidmine töötab endiselt.</li> </ul>	



### Ettevaatust!

- Kui juht hoiab roolist nii nõrgalt, et sirgel teel sõites ei keerata rooli vasakule-paremale, võib süsteem otsustada, et juht ei hoi rooli ja anda hoiatuse.
- Sõltuvalt ilmastikutingimustest võib käte roolilt eemaldamise hoiatus hilineda. Hoidke roolist sõidu ajal alati tugevalt kinni.



### Ettevaatust!

Roolimiskontrolli süsteem ei pruugi järgnevatel tingimustel töötada või sekkuda ebavajalikult:

- Süsteem ei pruugi tuvastada rea eraldusjooni vihma, lume, tolmu, seisva vee või veeloikude ja teiste takistuste tõttu.
- Rea eraldusjoone ei erine tee värvist.
- Rea eraldusjooned ei ole selged või on liiklusest takistatud või ühel küljel on 2 või enam joont.
- Teel on lisaks rea eraldusjoontele muud sarnased märgistused.

- Rea eraldusjoontele langeb eralduspiirete, kaitsepiirete, helitõkkeseinte ja puude vari.
- Tee ääres on piirdetähised.
- Liiklus on teetööde või liiklusemärgistuste, nagu koonused, tõttu tihe.
- Sõidurea eraldusjooned katkevad ringteel või ristmikul.
- Auto teemaksupunkti, kus tekib või koondub mitu sõidurida.
- Sõiduread on liiga laiad või kitsad.
- Eessõitva autoga on väga väike vahemaa või eessõitev auto varjab sõidurea eraldusjoone.
- Teel on muud märgistused, nagu ülekaigurada, nooled, sümbolid.
- Halb nähtavus udu, tugeva vihma või lume tõttu
- Halva nähtavuse tõttu on raske tuvastada teisi autosid ja jalakäijaid.
- Valgus muutub järsult, nt tunnelisse sõites ja sealt väljudes.

- Esituled ei ole sisselülitatud või lampide eredus on öösel ja tunnelis sõitmisel liiga väike.
- Sõites bussireas või selle välisservade läheduses.
- Sõites järkudel kallakutel ja kurvides.
- Sõidate tingimustes, mis põhjustavad tõsist vibratsiooni.
- Armatuurilaua peegelduva pinnaga esemed (valge paber, peegel jne).
- Esiklaas kaamera ees on kaetud jää, lume, lõrtsi, muda või prahiga.
- Esiklaasil on udu või kondentsvesi.
- Temperatuur esikaamera ümber on otsese päikesepeiste tõttu liiga kuum.
- Auto liigub valgusallika suunas.
- Päike, tänavavalgustus või vastutulevate autode tuled peegelduvas märjal teepinnal.
- Järsus S-kurvis.

## Eessõitva autoga ohutu pikivahe hoidmine

Kui nutika kiirusehoidja töötamisel tuvastatakse eessõitev auto, võimaldab süsteem hoida eessõitva autoga püsivat pikivahet.

Nutika kiirusehoidja aktiveerimisel hoiab see eelnevalt määratud pikivahet, ilma et selleks peaks eraldi toimingut läbi viima. Vajadusel vajutage ohutu pikivahe määramisel lülile, et muuta autode vahelist pikivahet (ohutu pikivahe) 5 sammuga.

Määrake pikivahe vastavalt auto kiirusele.



5. etapp → 4. etapp → 3. etapp → 2. etapp → 1. etapp

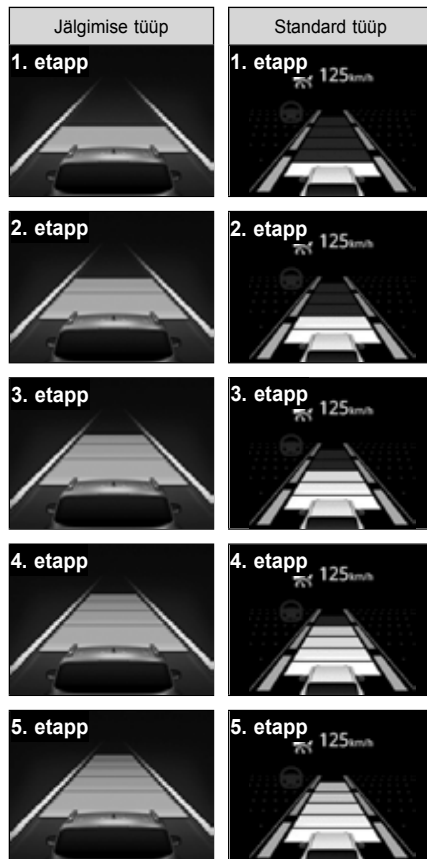

- Eessõitva auto tuvastamisel hakkab auto nutika kiirusehoidja süsteemis määratud kiirusel sõitma.
- Kui eessõitev auto kiirendab ja pikivahe autode vahel suureneb, kiirendab auto ainult määratud kiiruseni ja hakkab siis seda kiirust hoidma.

## Teavitamine

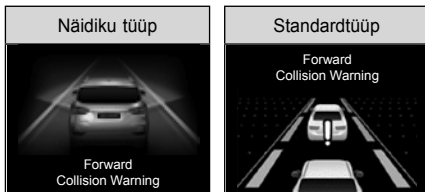

Kui pikivahe eessõitva autoga on nii väike, et tekkida võib kokkupõrge või eessõitev auto vahetab rida jne, kuvatakse näidikuplokis teade.

- Juht peab siis koheselt kasutama piduripedaali või muutma suunda.



### Ettevaatust!

- **Kui eessõitev auto lahkub reavahetuse jne tõttu, võib tekkida kokkupõrge järgmise etteilmuva auto või muu objektiga.**

## Tihedas liikluses sõitmine

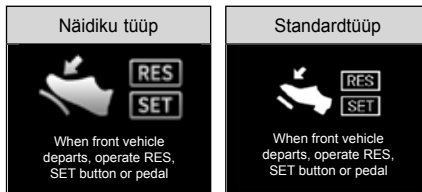

Nutika kiirusehoidja tihedas liikluses kasutamisel määrake eessõitva autoga sobiv pikivahe. Vajutage gaasipedaalile või lükake kiiruse reguleerimishooba pöngusalt RES+ või SET- suunas, et taaskäivitada auto 3 sekundi jooksul peale seda, kui auto eesoleva auto peatamisel peatub.

## Eesmine tuvastusandur (Radar + kaamera)



### Radar

See on andur, mis tuvastab eessõitva auto ja võimaldab teie autl hoida eessõitva autoga seda järgides pikuvahet. Kui eesmise anduri ümbrusesse on lumi, vihmapiisad või muud takistused, võib anduri tuvastusvõime väheneda ja nutikas kiirusehoidja ei pruugi töötada või lülitub ajutiselt välja. Hoidke alati anduri ümbrus puhatana.

### Esikaamera

Kaamera tuvastab auto ees olev sõidurea esikaamera mooduli (FCM) abil, aidates hoida auto nutika kiirusehoidja töötamisel rea keskel. Hoidke alati kaamera ümbrus puhatana.

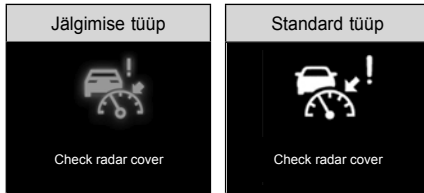

**! Ettevaatust!**

- Hoidke alate eesmise tuvastusanduri ümbrus puhtana ja ärge kinnitage sinna midagi (kleebised jne).
- Olge ettevaatlik ja ärge andurit kõrgsurvepesuriga kahjustage või hoiduge sellesse autopesulas laskmast vett sattuda (alumineosa).
- Peale auto pesemist pühkige anduri ümbert kindlasti ära niiskus.
- Hoiduge põhjustamast esikaitserauale lööke. Löögid võivad anduri tuvastusala muuta.
- Kasutage ainult originaalandurit.
- Ärge esikaitserauda omavoliiselt värvige.

## Auto tuvastamine on järgmistes oludes raskendatud:

- Sõites järkudel kallakutel ja kurvides.
- Sõidate tingimustes, mis põhjustavad tõsist vibratsiooni.
- Auto või jalakäija löikab järsult teile ette.
- Sõiduk läheneb või tagurdab teie suunas.
- Eesolev sõiduk on ebahariliku kujuga.
- Auto sõidab külgneva sõidurea lähedal.
- Auto sõidab väga aeglaselt või aeglustab järsult.
- Auto seisab.
- Sõiduk on kitsa tagaosaaga (haagis, mootorratas, jalgratas jne)
- Sõidate kitsal teel või järsus kurvis.
- Kasutate rooli.
- Auto esiosa on raske koorma tõttu ülespoole kaldu.
- Anduril on lumi, vihm, udu jne.
- Auto liigub või on pargitud risti teie auto sõidusuunaga.

**! Ettevaatust!**

- Süsteem ei pruugi eelnevalt loetletud tingimustel eessõitvat autot tuvastada. Olge eriti ettevaatlik. Olge liikluses alati ettevaatlik ja vähendage vajadusel auto kiirust piduripedaalile vajutades.



## Eesolevaid jalakäijaid ei tuvastata

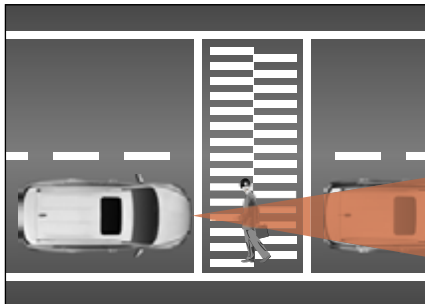

- Nutikas kiirusehoidja ei pruugi jalakäijaid tuvastada.
- Sõites eessõitva autoga pikivahet hoides, põhjustab jalakäija teie auto etteilmumine ohtliku olukorra.

## Kurviline tee



- Süsteem ei pruugi kurvilisel teel samas reas eessõitvat autot tuvastada ja võib kiirendada järsult.
- Eessõitva auto äkilisel tuvastamise võib auto järsult aeglustada.
- Olge liikluses alati ettevaatlik ja vähendage vajadusel auto kiirust piduripedaalile vajutades.



- Kurvis võidakse tuvastada kõrvalreas sõitev auto ja see võib auto kiirust mõjutada. Olge liikluses alati ettevaatlik ja vähendage vajadusel auto kiirust piduripedaalile vajutades.
- Sel juhul kontrollige liiklust enda ümber ja vajutage liigse aeglustamise vältimiseks gaasipedaalile.

## Üles- või allamäge

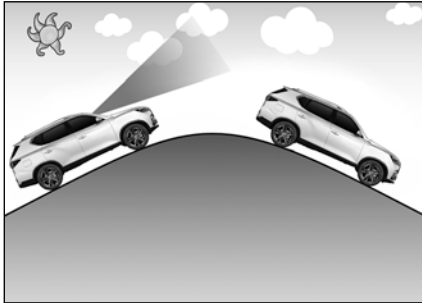

- Auto võib kiiresti kiirendada juhi poolt määratud kiiruseni, jättes samas reas üles- või allamäge liikuva sõiduki tuvastamata.
- Eessõitva auto äkilisel tuvastamise võib auto järsult aeglustada.
- Olge üles- või allamäge sõites alati ettevaatlik ja vähendage vajadusel auto kiirust piduripedaalile vajutades.

## Reavahetamine

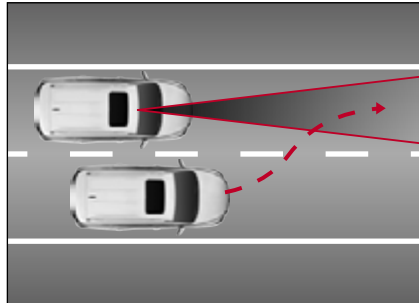

- Kui kõrvalreas sõitev auto liigub teie sõiduritta, ei pruugi süsteem seda tuvastada enne, kui auto on anduri tuvastusalas.
- Olge kogu aeg tähelepanelik, sest andur võib vahele lõikava auto liiga hilja tuvastada.
- Aeglustage kindlasti, et hoida pikivahet, kui vahele tuleva auto kiirus on teie auto kiirusest väiksem.
- Reguleerige määratud kiirust pikivahe hoidmiseks, kui vahele tulnud auto kiirus on suurem.

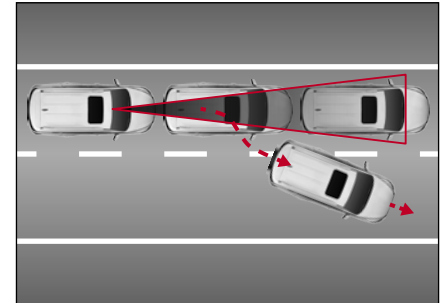

- Kui eessõitev auto vahetab sõidurida, olge ettevaatlik, kuna kui teie auto eessõitvat autot ei tuvasta, tekib kokkupõrkeoht.

## Eessõitva auto tuvastamine

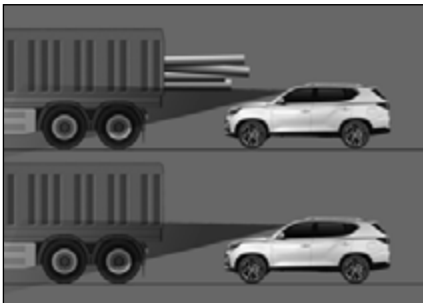

- Olge sõites alati tähelepanelik, sõites auto taga, mille koorem ulatub tagaosast välja või mus asub maapinnast kõrgemal, kuna AEBS ei pruugi korralikult töötada.



### Hoiatus

- Hädaolukorras peatage auto alati piduripedaalile vajutades.
- Hoidke alati ohutut pikivahet. Eriti kui olete määranud väiksema pikivahe suurel kiirusel, võib see tekitada suure kokkupõrkeohtu.
- Adaptiivne kiirusehoidja ei suuda arvesse võtta ette pargitud sõidukeid, järsult peatuvat sõidukit, jalakäijaid, vastutulevaid sõidukeid jne. Juht peab alati jälgima auto ees toimuvat ja vajadusel reageerima.
- Kui eesolev auto vahetab sagedasti rida, võib anduri reageerimisaeg olla aeglasem. Juht peab alati jälgima auto ees toimuvat ja vajadusel reageerima.
- Adaptiivne kiirusehoidja on juhti abistav mugavusseade, mitte ohtusseade. Ohutu manööverdamine ja juhtimine on alati juhi vastutusel.



### Hoiatus

- Juhti peab alati olema teadlik adaptiivsele kiirusehoidjale määratud kiirusest ja pikivahest eessõitva autoga.
- Jätke alati eessõitva auto ja enda auto vahele lisa pikivahe. Vähendage vajadusel auto kiirust piduripedaalile vajutades.
- Adaptiivne kiirusehoidja ei suuda tuvastada keerukaid liiklusolukordi, seega peate alati olema ettevaatlik ja juht peab kohandama ohtlikes olukordades kiirust ise.
- Adaptiivse kiirusehoidmise ohutumaks kasutamiseks lugege kasutaja käsiraamatut enne funktsiooni kasutamist.



### Ettevaatust!

- Adaptiivne kiirusehoidja võib tugevates elektromagnetlainetes ise väljalülituda.

# Pidurisüsteem

## Pidurisüsteemiga seotud hoiatus- ja märgutuli

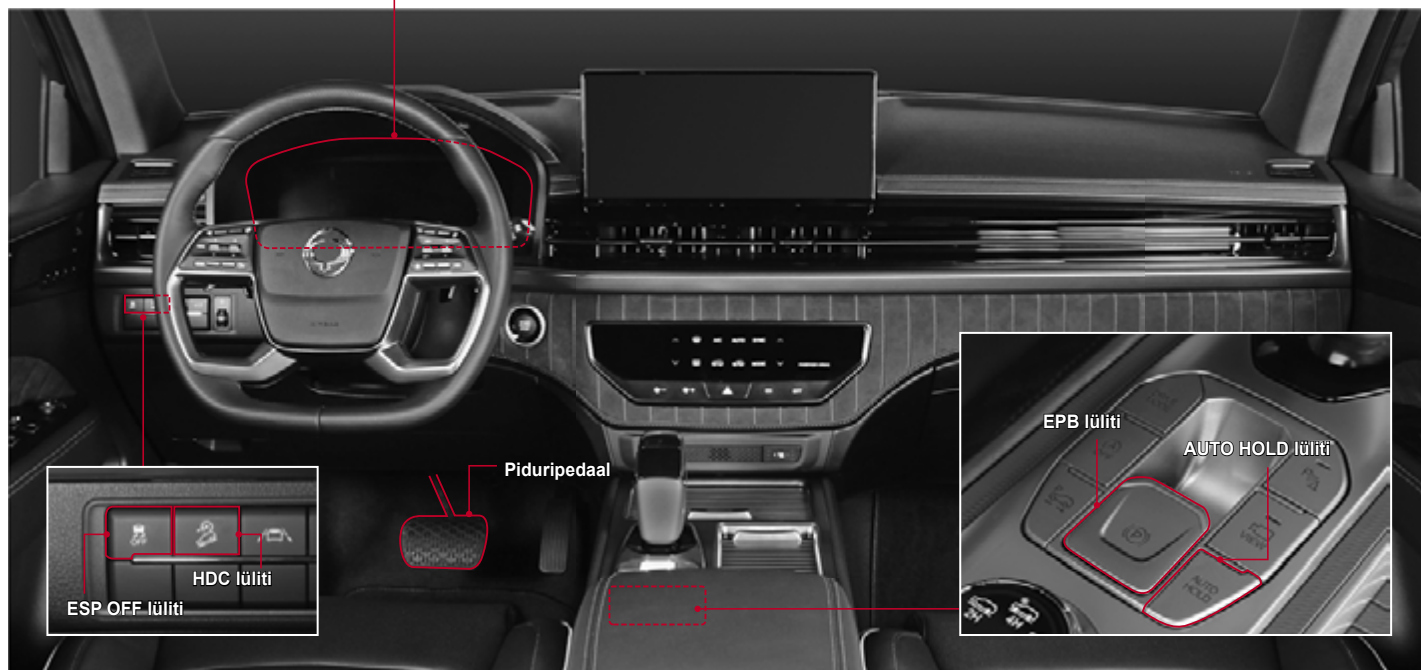
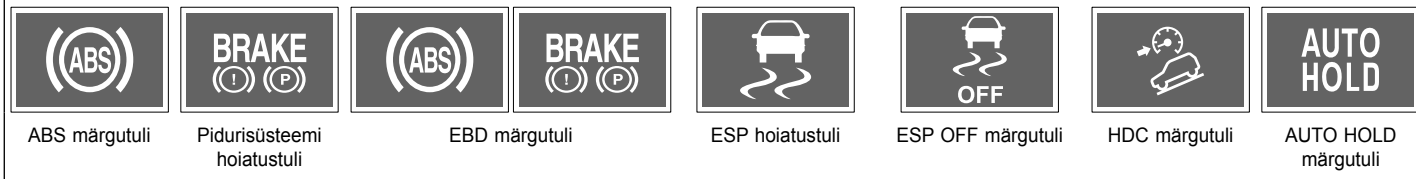

## Piduripedaal

Piduripedaalile vajutamine vähendab auto kiirust ja võimaldab autot peatada.

Piduripedaali pikka aega pikal laskumisel kasutamine võib pidurisüsteemi ülekuumenemise tõttu tekitada hajumise või auruluku fenomeni, vähendades pidurdusvõimet ja suurendades avariohtu.

Kasutage pikal laskumisel lisaks piduripedaalile vajutamisele mootoriga pidurdamist.



### Ettevaatust!

- **Jääga kaetud või lumisel teel vähendage kiirust mootoriga pidurdamisega enne, kui piduripedaalile vajutate.**

### Mis on hajumise fenomen?

Hajumise fenomen on pidurdusjõu vähenemine hõõrdejõu vähenemise tõttu, mis on tingitud pidurite hõõrdepinna temperatuuri suurenemisest, kui pidureid pikal langusel liigselt kasutatakse.

### Mis on autoluku fenomen?

Auruluku fenomen tekkitab pidurite liigselt rakendamisel langusel, mille tõttu moodustuvad rattasilindri või hüdraulilise piduri voolikus pidurivedeliku mullid, mistõttu ei saa hüdraulika rõhku üle kanda ja pidurisüsteem ei tööta piduripedaalile vajutades enam korralikult.



### Hoiatus

## Takistused piduripedaali läheduses



- Enne autoga sõitmise puhastage piduri- ja gaasipedaali ümbrusest takistavad esemed. Kui tühi purk või mõni muu ese sattub pedaali alla, võib see pedaali kasutamist takistada ning avari põhjustada. Kontrollige seda enne sõidu alustamist.

## Piduriklotside ja -ketaste kontrollimine ning vahetamine

Kontrollige piduriklotse ja -kettaid peale iga 10 000 km läbimist ja vajaduse vahetage need välja. Piduriklotside vahetamisel vahetage vasak ja parem piduriklots samaaegselt.

Piduriklotside ja -ketaste vahetamise intervall võib sõltuda juhi sõiduharjumustest.



### Hoiatus

- Piduripedaalile vajutades kriipiva heli kuulmises laske oma auto **KG Mobility** või mõnel teisel kvalifitseeritud asjatundjal kontrollida. Vastasel juhul ei pruugi pidurid töötada, põhjustades sellega tõsise avarii.

## Kui pidurid ei tööta

Kui piduripedaal sõidu ajal lakkab töötamast, aeglustage kiirust nii palju kui võimalik mootoriga pidurdades ja peatage auto seisupidurit aeglaselt rakendades.

## ABS-pidurid (blokeerimisvastane süsteem)\*

Järsul pidurdades või libedal teel pidurdades jätkab auti ettepoole liikumist, aga rattad on blokeeritud ja ei pöörle. Sel juhul ei pruugi autot olla võimalik kontrollida või auto hakkab pöörlema, põhjustades avarii.

Sel juhul kontrollib ABS rataste blokeerimist, säilitades juhtimisvõime ja parandades auto kontrollimise stabiilsust.

Tavalistes sõidutingimustes töötab ABS funktsiooniga pidurisüsteem samal viisil, nagu tavaline pidurisüsteem.



### Hoiatus

- ABS süsteem hoiab ära olukorra, kus rattad on pidurdamisel blokeeritud, muutes auto kontrollimise võimatuks. Seetõttu ei mõjuta ABS süsteem pidurdusmaad märkimisväärselt.
- ABS süsteemi töötamisel ja pidurdusjõu tekkimisel võib pidurdusmaa muutuda teekattest sõltuvalt pikemaks või lühemaks kui ABS süsteemita autol.
- Vajutage järsul pidurdamisel tugevalt piduripedaalile, kuni auto peatub. Ärge kunagi võtke jalga pedaalilt või pumbake piduripedaali.
- Isegi ABS ei suuda hoida ära auto külglibisemise ohtu. Hoidke eessõitva autoga ohutut pikivahet ja sõitke libedal teel aeglaselt.



### Ettevaatust!

- ABS süsteemiga autl viib läbi enesediagnoosi funktsiooni, et kontrollidapeale mootori käivitamist ja sõidu alustamist, kas süsteem toimib. Selle protsessi ajal kantakse hüdraulika rõhk jõuga üle sisemisse hüdraulikasüsteemi ja vastavalt töötab ka mootor, mis tõttu võib piduripedaalile vajutamisel tekkida müra ning vibratsioon. See näitab, et ABS töötab normaalselt.
- ABS süsteemi töötamisel võite tunda piduripedaali vibreerimist koos mõningase müraga. See on normaale ja tekitab ABS-i töötamisel.

## ABS hoiatustuli



Märgutuli lülitub sisse süütelüliti ON asendi valimisel ja kustub, kui süsteem töötab normaalselt.



### Hoiatus

- Kui ABS hoiatustuli jääb põlema peale mootori käivitamist või lülitub sõidu ajal sisse, näitab see ABS-ga seotud süsteemi kõrvalekaalet ning ABS süsteem ei tööta ja aktiveeritud on ainult tavapidurdus. Sel juhul laske oma autot KG Mobility volitatud esinduses koheselt kontrollida.

## Elektroonilise pidurdusjõu regulaator (EBD)

EBD süsteem jaotab pidurdusjõu esi- ja tagarataste vahel efektiivselt, kontrollides piduripedaali allavajutades pidurdusjõudu elektrooniliselt.

EBD süsteem aktiveeritakse, kui kiiruse vahemik kiirema esiratta ja aeglasema tagaratta vahel on umbes alates 1 km/h ning deaktiveeritakse ABS-i töötamisel.

## EBD hoiatustuli\*



Kui ABS hoiatustuli ja piduri hoiatustuli lülituvad samaaegselt sisse, näitab see EBD süsteemi tõrget. (EBD eraldi hoiatustuli puudub)



### Ettevaatust!

- EBD hoiatustule süttimisel laske oma auto KG Mobility volitatud esinduses kontrollida.

## Vilkuvad ohutuled (ESS)\*

ESS funktsioon hoiatab ohutust olukorrast, vilgutades järsul pidurdusel või ABS süsteemi rakendumisel kiiresti ohutulesid.

ESS funktsioon töötab auto kiirusel alates 50 km/h ning töötab vastavalt "Input ESS signal" → "Operate emergency braking light" → "Operate the hazard warning lamp".

### Märkus

- Hoiatustule põlemisel ei ole ESS funktsioon aktiveeritud.

## Aktiveerimise ja deaktiveerimise tingimused

	Vilkuvad pidurituled
<b>Aktiveerimise tingimused</b>	<ul style="list-style-type: none"><li>• Kiirus ületab 50 km/h.</li><li>• Toimub järsk pidurdus aeglustamisjõuga vähemalt 66.5m/s<sup>2</sup>.</li><li>• ABS süsteem töötab pidurite rakendamise.</li></ul>
<b>Deaktiveerimise tingimused</b>	<ul style="list-style-type: none"><li>• ESS signaal autolt puudub.</li><li>• Ohutuled on sisselülitatud.</li><li>• ABS pidurite rakendamine lõppes.</li></ul>

	Ohutuli
<b>Aktiveerimise tingimused</b>	<ul style="list-style-type: none"><li>• Auto kiirusel kuni 50km/h, kui ohutulede märgutulede töötamine on lõpetatud.</li><li>• Kui ohutuli vilgub 10 sekundit.</li></ul>
<b>Deaktiveerimise tingimused</b>	<ul style="list-style-type: none"><li>• Ohutuled on sisselülitatud.</li><li>• 10 sekundit peale ohutulede märgutule süttimist.</li><li>• Auto kiirus on alates 10km/h peale ohutulede tööle hakkamist.</li></ul>



## Elektroonilise stabiilsuskontrolli (ESP) süsteem

ESP süsteem on lisaohutussüsteem, mis juhib iga ratta pidurdamist või mootori väljundit korrigeerimaks auto stabiilsust, kui see muutub järsul pöördel ebastabiilseks, aidates autol vältida ohtlikke olukordi.

- ESP funktsioon aktiveerub ainult siis, kui auto muutub eriti ebastabiilseks ja ei aktiveeru tavalistes sõidutingimustes. Aktiveerimisest annab märku ESP märgutule süttimine näidikuplokis.

### ESP märgutuli/hoiatustuli



- Märgutuli vilgub: Stabiilsuskontroll (ESP) on aktiveeritud.
- Märgutuli põleb: Stabiilsuskontrollis (ESP) on tõrge.



#### Ettevaatust!

- ESP märgutule vilkumise sõiitke aeglaselt ilma kiirendamata.
- ESP hoiatustule süttimisel pöörduge KG Mobility volitatud teeninduse või mõne teise kvalifitseeritud asjatundja poole ja laske autot kontrollida.

#### Märkus

- Vilkuvad pidurituled vilguvad kiirusel alates 50km/h või ABS süsteemi töötamisel umbes 10 sekundit võimaldamaks taga ja läheduses sõiitvatel autodel valmistuda järsuks pidurduseks. (Vilkuvad pidurituled)

### ESP OFF märgutuli



ESP deaktiveerimiseks ESP OFF lülitit alla hoides (vähemalt 3 sekundit) lülitub märgutuli sisse.



#### Ettevaatust!

- Kui ESP OFF märgutuli jääb põlema isegi siis, kui te ESP funktsiooni ei deaktiveerii, pöörduge KG Mobility volitatud teeninduse või mõne teise kvalifitseeritud asjatundja poole ja laske auto ülevaadata.

#### Märkus

- ESP OFF lülitit 3 sekundit all hoides lülituvad samaaegselt sisse ESP OFF ja AEBS OFF märgutuli ning ESP ja AEBS funktsioonid lülituvad välja.

## Nähtused, mis tekkivad aktiveerimisel

Kui ESP aktiveeritakse järsu pöörde korra, juhib ESP iga ratast, seega võite te tunda, et pidureid rakendatakse vastavale rattala ning sellega võivad kaasneda hüdraulika siserõhu muutumisest tingitud piduripedaali vibratsioon ja müra.

Samuti ei pruugi gaasipedaalile vajutades mootori väljundi kontrollfunktsiooni tõttu suureneda mootoripöörded.

## Kui on vajalik ESP funktsioon välja lülitada

Kui vasak ja parem veoratas jääga kaetud või lumisel teel pidevalt libiseb, on ESP funktsioon mootori veojõu kontrollimiseks aktiveeritud. Vastavalt ei saa mootoripöörded suurendada isegi siis, kui vajutate gaasipedaali, mis takistab autoga sõitmist.

Sel juhul deaktiveerige ESP funktsioon, et taastada mootori veojõud, et saaksite autoga sõita.

- ESP deaktiveerimiseks hoidke all (vähemalt 3 sekundit) ESP OFF lülitit.  
Märgutuli näidikuplokis ESP OFF märgutuli ja ESP funktsioon on deaktiveeritud.
- ESP OFF lülitile vajutamine aktiveerib uuesti ESP funktsiooni.



### ! Hoiatus

- ESP töötamisel ärge ESP OFF lülitile vajutage. ESP funktsiooni ESP OFF lülitile vajumisega deaktiveerimise, kui järsult pidurdate või pöörate, võib see tekitada ohtliku olukorra. ESP funktsiooni deaktiveerimisel tehke seda ainult siis, kui sõidate sirgel tasasel teel fikseeritud kiirusega.

### Märkus

EP-ga autol on erinevad lisafunktsioonid, mis aitavad auto sõiduohutust parandada. Tüüpilised funktsioonid on järgnevad:

- Pidurdusabi (BAS)  
BAS funktsioon tuvastab järsu pidurdamise olukorra ja suurendab pidurite survet, kui juht ei suud järsult pidurdada.
- Aktiivne ümberpaikumise kaitse (ARP)  
ARP on lisaohutusfunktsioon, mis aitab autol säilitada stabiilsuse enne ESP funktsiooni, kui olukord on eriti ebastabiilne.



### Ettevaatust!

- ESP on ainult abisüsteem ja suudab kontrollida autot ainult füüsilikes piirides. Ärge süsteemile liigselt lootma jääge ja sõitke alati ohutult.
- ESP aktiveerumine (ESP märgutuli vilgub) näitab, et auto on eriti ebastabiilne. Sel juhul vähendage kiirust ja sõitke eriti ettevaatlikult.
- ESP ei ole tagurdamisel aktiveeritud.
- Ärge hakake autoga sõitma kohe peale mootori käivitamist. Alustades sõitu 2 sekundit peale mootori käivitamist, ei ole ESP enesekontroll läbi viidud ja ESP varases etapis käivitamine nii, et ESP hoiatustuli on sisselülitatud ja kõlab helisignaali ning võib tekkida pidurdusjõud igale rattale.
- Kui ARP funktsioon on aktiveeritud, toimub mootoriga pidurdamine ja iga ratta kontrollimine palju jõulisemalt võrreldes ESP tavalise toimimisega, seega võib auto äkiliselt kiirust vähendada või kui tekkib tugev pidurdusjõud igale rattale, halvendades auto juhitavust.
- ESP töötamisel võib piduripedaalile vajutades tekkida hüdraulika siserõhu muutumise tõttu vibratsioon ja müra.
- EP-ga autol võib tekkida kerge vibratsioon enesekontrolli funktsiooni töötamisel, mis on normaalne.

## Mäest laskumise süsteem (HDC)\*

HDC on süsteem, aeglustab autot automaatselt, aidates juhil hoida järsul kallakul laskudes madalat kiirust ilma pidurepaalile vajutamata.

Auto kiirusel 5km/h kuni 30km/h rakendatakse paindlikult erinevat tüüpi HDC vastavalt olukorrale (piduri- ja gaasipedaali kasutamine).



### Hoiatus

- Ärge kasutage HDC-d tavalistel teedel. HDC funktsioon on mõeldud allamäge sõitmiseks ja selle tavalistel teedel kasutamine võib tekitada tagant otsasõidu ohu.

## HDC funktsiooni aktiveerimine ja deaktiveerimine

- HDC lüliti vajutamisel lülitub näidikuplokis sisse HDC roheline märgutuli ja HDC on töövalmis.
- HDC lüliti uuesti vajutades lülitub HDC märgutuli välja ja HDC funktsioon deaktiveeritakse.

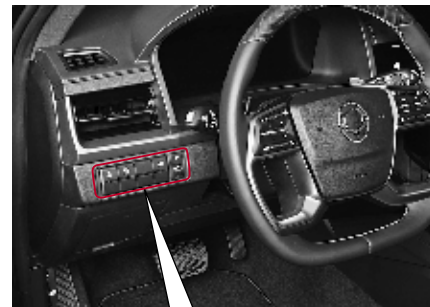

## HDC märgutuli/hoiatustuli



- Süttib roheline märgutuli: HDC on töövalmis.
- Roheline vilkuv märgutuli: HDC töötab.
- Punane märgutuli põleb: HDC süsteem on ülekuumenenud ja tõrgub.



### Ettevaatust!

- Punase hoiatustule põlemisel ei ole HDC funktsioon aktiveeritud.
- HDC punase hoiatustule süttimine näitab HDC süsteemi ülekuumenemist või tõrget. Kui HDC märgutuli jääb peale HDC-ga seotud seadmete jahtumist põlema, laske oma auto KG Mobility teeninduses või mõne teise kvalifitseeritud asjatundja juures ülevaadata.

## HDC aktiveerimise tingimused

- Kui HDC funktsioon on aktiveeritud (süttib roheline HDC märgutuli)
- Teatud kallak ja kiirus vahemik (2km/h - 50km/h)
- ESP funktsioon (kaasa arvatud BAS funktsioon) ei ole aktiveeritud

## HDC deaktiveerimise tingimused

- Kui HDC funktsioon on deaktiveeritud (roheline HDC märgutuli kustub)
- Kallak on väiksem, kui HDC aktiveerimise tingimus
- Auto kiirus on alla 2 km/h või üle 50 km/h
- HDC süsteemis on tõrge
- HDC süsteem on ülekuumenenud
- Kui juht vajutab piduri/ või gaasipedaali

### Märkus

- Kui HDC funktsioon ei ole aktiveeritud, saab juht kiirendada või aeglustada auto sobiva kiiruseni (5-30km/h), vajutades piduripedaalile või gaasipedaalile. Auto kiirusel üle 70 km/h on HDC deaktiveeritud.

## HDC kasutamine

Kui HDC aktiveerimistingimused ei ole täidetud, on HDC aktiveeritud ja HDC märgutuli näidikuplokis vilgub. Kui HDC töötamisel auto kiirus langeb alla umb. 2 km/h või tõuseb umb. 70 km/h või kallak muutub laugemaks, lõpetab HDC töötamise.

HDC funktsiooni töötamisel võib pidurdamisel tekkida tugev müra ja vibratsioon. See on normaalne.



### Ettevaatust!

- HDC funktsioon on mõeldud maastikusõidul järsul kallakul sõitmiseks.
- HDC funktsiooni sagedasel kasutamisel ei pruugi pidurisüsteem või ESP normaalselt töötada.
- Hoiduge HDC funktsiooni tavalisel teel kasutamast. Sõites HDC valimisolekuga tavalisel teel, võib HDC funktsioon järsul pöördel või „lamavast politseinikust“ üle sõites aktiveeruda.
- HDC töötamisel võib piduripedaalile vajutades tekkida hüdraulika siserõhu muutumise tõttu vibratsioon ja müra. See on normaalne.

## Elektriline seisupiduri (EPB)

EPB on suurema ohutuse ja stabiilsusega parkimispidur, mida saab rakendada ning vabastada lihtsa lüliti kasutamisega.



### Hoiatus

- Ärge lubage isikutel (eriti lastel), kes EPB süsteemi ei tunne, seda kasutada. Vastasel juhul võib see parkimise ja peatamise olekut muuta.

### Ettevaatust!

- Kui temperatuur langeb talvel alla null kraadi, ei pruugi olla seisupidurit sellega seotud seadmete tõttu olla võimalik rakendada.
- Sõites autoga ilma külmunud seisupidurit vabastamata, võivad EPB-ga seotud seadmed viga saada. Autoga sõitmisel võib tekkida ka müra.
- Parkides auto tasasel ja ohutu kohas külma ilmaga, kasutage EPB asemel tőkiskingi.

## EPB rakendamine

- 1 Parkige oma auto tasasel pinnal ohutus kohas.
- 2 Tõmmake EPB lüliti.  
EPB rakendamisel süttib näidikuplokis seisupiduri märgutuli.



4

## EPB vabastamine

EPB vabastamine

EPB vabastamisel kustub näidikuplokis seisupiduri märgutuli.



## EPB automaatne vabastamine

Kui kinnitate suletud juhiukse, kapoti ja pakiruumiga turvavöö, vabastub EPB funktsioon automaatselt.

### Märkus

- Kui juhiuks, kapott ja tagaluuk ei ole suletud või turvavöö kinnitatud, ei ole EPB automaatne vabastamine aktiveeritud.

## EPB märgutuli / hoiatustuli

### EPB hoiatustuli



- EPB kollane hoiatustuli süttib EPB süsteemi tõrgete korral.

## Pidurisüsteemi hoiatustuli

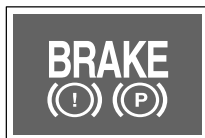

Hoiatustuli lülitub sisse kõigis järgnevates olukordades.

- Seisupidur töötab normaalselt
- Pidurivedelikku ei ole piisavalt
- Käigukang lülitatakse P (parkimine) asendisse, kui automaatne paigaldamine on aktiveeritud.

### Ettevaatust!

- EPB rakendamisel või vabastamisel kontrollige, kas seisupiduri hoiatustuli näidikuplokis süttib või kustub.
- Kui EPB lülitit kasutatakse ebakorrektselt (liigselt või pidevalt), võib lülitada sisse EPB märgutuli. Sel juhul, lülitades mootori välja ja süütelüliti ON asendisse, kustub hoiatustuli ja EPB hakkab normaalselt tööle.
- EPB hoiatustule põlema jäämisel laske oma auto KG Mobility esinduses või mõnel teisel kvalifitseeritud asjatundjal kontrollida.
- Kui seisupiduri hoiatustuli jääb põlema ka peale seisupiduri vabastamist, laske oma auto KG Mobility esinduses või mõnel teisel kvalifitseeritud asjatundjal kontrollida.

## EPB hädaolukorras kasutamine

Pidurisüsteemi rikke korral või kui te ei saa sõidu ajal piduripedaali alla vajutada EPB lüliti ülest tõmmates rakendub EPB.

Siiski suureneb pidurdusteed ja märkimisväärselt võrreldes tavaliste pidurite kasutamisega.

### Hoiatus

- Ärge kunagi kasutage EPB-d sõidu ajal, välja arvatud hädaolukorras. See võib auto süsteemi kahjustada ja muuta sõitmise pidurdusjõu tõttu ebastabiilseks, tuues kaasa avariiohu.
- Pidurisüsteemi kriitilise rikke korral ei pruugi EPB hädapidurdusel töötada.

### Ettevaatust!

- Kui te peate auto rikkis EPB-ga parkila, lülitage sisse käigukangi P (parkimine) asend ja parkige auto tasasele pinnale.
- Kui hädaolukorras EPB-d kasutades tekkib müra ja lõhn, laske oma auto KG Mobility esinduses või mõnel teisel kvalifitseeritud asjatundjal kontrollida.



### Ettevaatust!

- Kontrollige enne sõitmist, ega näidikuplokis ei põle seisupiduri ja madala õlitasema hoiatustuli.
- Vabastage seisupidur kindlasti enne sõidu alustamist. Seisupiduriga sõitmine võib pidurisüsteemi kahjustada.
- Seisupiduri enne auto peatamist rakendamisel lülitage ohutuse mõttes sisse P (parkimine) või N (neutraalne) käik.
- Ärge kasutage käigukangi asendit P (parkimine) seisupiduri asemel. Auto seismisel või parkimisel rakendage kindlalt seisupidur.
- Kui plaanite lülitada sisse käigukangi N (neutraalne) asendi, lülitage mootor välja, hoides käigukangi P (parkimine) asendis, vajutage käigukangi nupule jalülitage sisse N (neutraalne) käik.
- Auto peatamisel või parkimisel lülitage käigukang kindlasti P (parkimine) asendisse. Vastasel juhul võib auto veerema hakata.

### Ülesmäge parkides

- Ülesmäge parkimisel keerake rool kurviga vastupidisesse suunda.



### Allamäge parkides

- Allamäge parkimisel keerake rool kurviga samasse suunda.



## AUTO HOLD\*

Kui AUTO HOLD on aktiveeritud, säilib piduri surve automaatselt, kui juht vajutab piduripedaali, et peatada auto valgusfoori taga või liikluseummikus, võimaldades autol peatuda isegi piduripedaali vabastamisel.

R (tagasikäigu) asendis ei tööta AUTO HOLD funktsioon.

Gaasipedaalile vajutamisel vabastatakse seisupidur automaatselt, võimaldades teil autoga sõita.



## Automaatse paigalholdmise funktsiooni aktiveerimine

AUTO HOLD lülile vajutades süttib AUTO HOLD märgutuli ja AUTO HOLD süsteem on aktiveeritud.



## Automaatse paigalholdmise funktsiooni deaktiveerimine

- Vajutades AUTO HOLD lülile, kui funktsioon on aktiveeritud, lülitub automaatse paigalholdmise funktsioon välja.
- Kui süütelüliti on välja lülitatud ja tagasi sisse lülitatud, säilitab AUTO HOLD funktsioon enne süüte väljalülitamist oleku.



## Automaatse paigalholdmise funktsiooni kasutamine

- 1 Vajutage AUTO HOLD lülile  
Näidikuplokis süttib AUTO HOLD märgutuli.
- 2 Peatage auto piduripedaalile vajutades täielikult.  
AUTO HOLD märgutuli muutub valgest roheliseks ja seisupidur on rakendatud.
- 3 Kohalvõtuks vajutage gaasipedaal aeglaselt alla.  
AUTO HOLD märgutuli muutub rohelisest valgeks ja seisupidur on vabastatud. (võimalik ainult siis, kui kapott, pakiruum ja juhiuks on suletud)



### Hoiatus

- Autoga allamäge sõites ärge vajutage järsult gaasipedaalile. Nii võib auto kiirest liikuma hakata, põhjustades avariiohu.



## AUTO HOLD märgutuli/hoiatustuli



- Süttib valge märgutuli: AUTO HOLD on töövalmis
- Süttib roheline märgutuli: AUTO HOLD funktsioon on aktiveeritud
- Kollane märgutuli süttib : Automaatse paigalhoidmise süsteemis on tõrge



### Ettevaatust!

- Lülitage automaatse paigalhoidmise funktsioon kindlasti automaatpesulas välja.
- Piduriklotside sissesõitmisel võib seisupiduri pidurdusvõime olla natuke nõrgem. (Kallakul parkides võib auto veerema hakata.)
- Kontrollige piduriklotside kulumist ja elektrilise seisupiduri (EPB) töötamist iga 10 000 km järel.
- Elektrilise seisupiduri (EPB) rakendamisel võib kosta mehaaniline tööheli. See on EPB normaalne tööheli.
- EPB hoiatustule süttimisel on tegemist EPB tõrkega. Laske oma auto KG Mobility või mõnel teisel kvalifitseeritud asjatundjal kontrollida. Kui te peate auto hädaolukorras parkima, peatuge tasasel pinnal, lülitage käigukang P (parkimine) asendisse ja kasutage tõkiskingi.
- Kui peate mootori välja lülitama automaatse paigalhoidmise valmisolekus (põleb valge märgutuli)/aktiveeritud olekus (põleb roheline märgutuli), rakendub EPB automaatselt.

## Sõltumatu avariipidur (AEBS)\*

Sõltumatu avariipidur on lisasüsteem, mis hoiatab juhti kokkupõrkeohu eest, kui esikaamera (FCM) andur tuvastab kokkupõrkeohu sõiduki või jalakäijaga.

See süsteem teavitab juhti kokkupõrkeohust hoiatuse ja helisignaaliga vastavalt kokkupõrkehule. Kokkupõrkeohu jätkudes kontrollib süsteem pidurdusjõudu kokkupõrke ärahoidmiseks või vähendab kokkupõrkel lööki, parandades juhi ja jalakäijate turvalisust.

**1. kokkupõrkehoiatus** → **2. kokkupõrkehoiatus** → **3. hädapidurdus** → **auto peatamine**



### Hoiatus

- AEBS on ainult lisasüsteem, mis aitab juhil tagada ohtlikes olukordades turvalisuse ja ei hoiu kokkupõrget automaatselt ära. Juht vastutab auto turvalisuse ja kontrollimise eest.

### Märkus

- Tehaseseadena on AEBS sisselülitatud tundlikuse seadeks on Medium (keskmine).

## AEBS märgutuli/hoiatustuli

### AEBS OFF märgutuli



Kui AEBS süsteem ja ESP funktsioon on deaktiveeritud, süttib näidikuplokis AEBS OFF märgutuli.

### Märkus

- ESP OFF lülitit 3 sekundit all hoides lülituvad samaaegselt sisse ESP OFF ja AEBS OFF märgutuli ning ESP ja AEBS funktsioonid lülituvad välja.

## AEBS märgutuli/hoiatustuli



AEBS märgutuli ja hoiatustuli töötavad sõltuvalt AEBS-i olekust järgnevalt.

- Vilgub: AEBS töötab
- Süttimine: AEBS-s on tõrge

Näidikuplokis kuvatakse sõltuvalt AEBS-i olekust hoiatus.

### AEBS töötab.

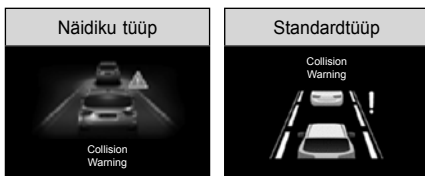

### AEBS-s on tõrge



## AEBS on aktiveeritud

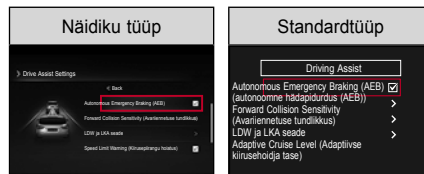

Kui tähistate näidikuploki kasutajaseadetes **Driving assist** → **AEBS** märkeruudu, on funktsioon aktiveeritud ja näidikuplokis kustub AEBS OFF märgutuli.

**AEBS** tähistuse eemaldamisel funktsioon deaktiveeritakse ja süttib AEBS OFF märgutuli.

**Ettevaatust!**

- Aktiveerige või deaktiveerige **AEBS** süsteem enne sõidu alustamist või peale ohutus kohas peatumist.
- **ESP** funktsiooni deaktiveerimisel deaktiveeritakse automaatselt ka **AEBS** funktsioon isegi siis, kui olete selle eelnevalt aktiveerinud. **AEBS** funktsiooni saab aktiveerida ka näidikuploki kasutajaseadetes.

## Kokkupõrke hoiatuse tundlikkuse valimine.



Seadet saab muuta näidikuploki kasutajaseadetes **Driving assist** → **Forward Collision Sensitivity**.

- Kui tundlikuseks on **Fast** (kiire) antakse AEBS hoiatus kiiresti.
- Kui AEBS hoiatus on liiga kiire, määrake selleks **Medium** (keskmine) või **Slow** (aeglane).

**Ettevaatust!**

- **Isegi** kui tundlikuseks on määratud **Fast**, võib see osutada aeglaselt, kui eessõitev auto järsult pidurdab.

## AEBS-i kasutamine

Klassifikatsioon	Kokkupõrke hoiatus (1. hoiatus)	Kokkupõrke hoiatus (w. hoiatus)	Hädapidurdus (3. hoiatus)	Auto peatamine
Näidikuploki kuva				
Hoiatussignaal	1 sekundi jooksul kõlab 7 piiksu			-
Auto kontrollimine	-	-	Täielik pidurdamine enne kokkupõrget.	Säilitab pidurdusjõu umbes 2 sekundiks peale auto peatumist.



### Hoiatus

- AEBS on ainult lisasüsteem, mis aitab juhil tagada ohtlikes olukordades turvalisuse ja ei hoi kokkupõrget automaatselt ära.
- AEB ei tuvasta kõiki kiireid ja ohtlikke olukordi.
- Ärge sõitke isegi aktiveeritud AEBS-ga ohtlikult.
- AEBS ei hoi kokkupõrget automaatselt ära. Juht vastutab auto turvalisuse ja kontrollimise eest.
- Hoidke pidurdamiseks piisavat pikivahet ja vajadusel kasutage piduripedaali sõidukiiruse vähendamiseks.
- AEBS aktiveerub vastavalt auto või jalakäija kaugusele, suhtelisele kiirusele ning juhi reaktsioonile.
- Sõltumatu avariipidur puhul tuvastab esikaamera (FCM) olukorra ja kui sõidutingimused ületavad FCM-i jõudluse, võib süsteemi jõudlust vähendada.

## Aktiveerimise tingimused

Kui peale AEBS-i aktiveerimist on järgnevat tingimused täidetud, töötab süsteem järgnevalt.

- AEBS on aktiveeritud
- Elektrooniline stabiilsuskontrolli süsteem on aktiveeritud
- Esikaamera moodul (FCM) tuvastab eesoleva auto või jalakäija normaalselt.
- Auto kiirus on vahemikus 8 km/h kuni 60 km/h.

### Märkus

- **AEBS on töövalmis kiireks (ohklikuks) olukorraks ja kui juht vajutab piduripedaalile, reageerib süsteem koheselt.**
- **Kui AEBS on aktiveeritud, täiendab see optimaalset pidurdusjõudu, mis on vajalik auto aeglustamiseks.**
- **Kiire (ohkliku) olukorra lahenemisel AEBS pidurduse kontrollimine peatub.**
- **2. hoiatus aktiveeritakse kuni kiiruseni 180 km/h.**

## Deaktiveerimise tingimused

Kui peale AEBS-i aktiveerimist on järgnevat tingimused täidetud, süsteem deaktiveeritakse ja AEBS ei tööta.

- AEBS on deaktiveeritud
- Elektrooniline stabiilsuskontrolli süsteem (ESP) on deaktiveeritud
- Auto kiirus ületab üle 60 km/h.
- Kasutatakse rooli
- Käigukang P (parkimine) või R (tagurdamine) asendis
- Vajutatakse gaasipedaalile

## AEBS ei suuda autot korralikult tuvastada:

- kurvilisel või järsult kaldul teel
- Auto väriseb tugevalt
- eesõitva auto tagatudel on asümmeetrilised või ei ole pimedas sisselülitatud
- eessõitva auto tagaosa on asümmeetriline
- auto löikab järsult ette
- looma, takistust või vastassuunas sõitvat autot
- lähenevat autot või tagurdavat autot
- ebahariliku kujuga autot
- valguse järsul muutumisel (tunnelisse sisenedes)
- kuju ei ole varju tõttu nähtav

- halva nähtavusega, nagu lumi, vihm või udu
- uduga esiklaasil
- armatuurlauale asetatud eseme peegeldus segab FCM tuvastusvõimet
- Ees sõidab kitsas sõiduk, nagu mootor- või jalgratas
- auto liigub või peatub sõidusuunaga risti



#### Ettevaatust!

- **Juht peab olema tähelepanelik, kuna AEBS ei pruugi normaalselt reageerida või süsteem võib tõrkuda, kui autot tuvastada on raske.**

#### Kurviline tee



Kurvilisel teel ei saa samas sõidures sõitvat autot tuvastada ja AEBS toimimine on halvendatud, seega võidakse anda mittevajalik hoiatus või toimuda ebavajalik pidurdus või süsteem ei pruugi toimida.

Kontrollige kurvilisel teel eesolevat teed ja sõidutingimusi otseselt, vajutades vajadusel piduripedaalile.



Võidakse tuvastada teine auto, mis mõjutab sõidukiirust. Kontrollige eesolevat teed ja sõidutingimusi otseselt, vajutades vajadusel piduripedaalile.

Sel juhul võite ära hoida ebavajaliku aeglustamise, vajutades gaasipedaalile.

## Mägine tee

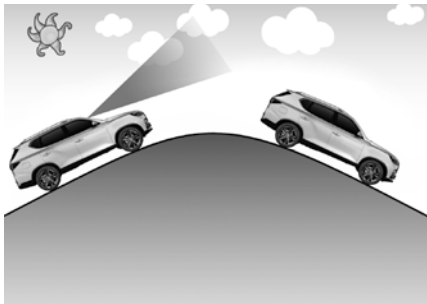

Mägisel teel ei saa samas sõidures sõitvat autot tuvastada ja AEBS toimimine on halvendatud, seega võidakse anda mittevajalik hoiatus või toimuda ebavajalik pidurdus või süsteem ei pruugi toimida.

Samuti tuvastatakse auto äkitselt ja võidakse anda hoiatud ja rakendada pidurid.

Kontrollige allamäge ja ülesmäge sõites eesolevat teed ning sõidutingimusi otseselt, vajutades vajadusel piduripedaalile.

## Reavahetus

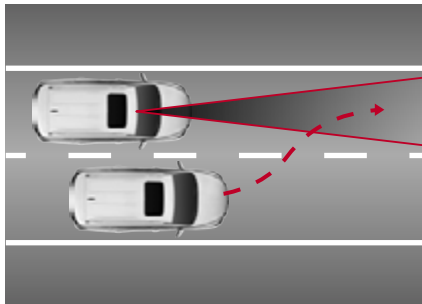

Kui kõrvalreas sõitev auto tuleb teie sõiduritta, ei pruugi süsteem autot enne tuvastada, kui see siseneb esikaamera moodul (FCM) tuvastusalasse.

Pöörake alati tähelepanu vahele lõikavatele autodele, sest nende tuvastamine võib jääda hiljaks.

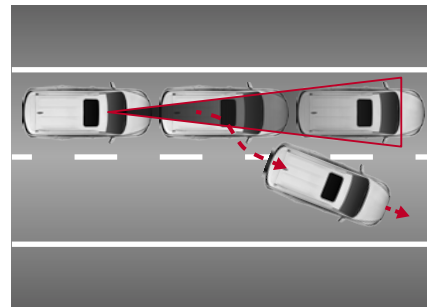

Olge tähelepanelik teie ees peatunud autoga, mis sõitma hakates vahetab sõidurida. AEBS ei ole seda valinud sihtmärgiks, mis võib põhjustada kokkupõrkeohu.

## Eessõitva auto tuvastamine

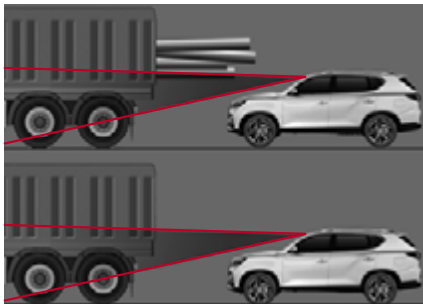

Olge ettevaatlik kõrgete või tagant väljaulatuva koormaga autodega, kuna need võivad tekitada ohtliku olukorra.

## AEBS ei suuda tuvastada jalakäijat

- kes ei seisa normaalselt
- kelle keha on varjus või ei kõnni püsti
- kes liigub kiiresti
- kes hüppab ootamatult ette
- kes kannab ümbrusega sarnaseid riideid
- kui ümbritsev valgustus on liiga ere või tuhm
- öösel või pimedas
- kui on inimese sarnane ehitis
- inimene on lühike
- kelle käitumine on ebastabiilne
- olukorras, mis ei lase AEBS-l jalakäijat keskkonnas tuvastada
- kui palju inimesi on koos
- kui jalakäija lükkab mingit eset (käru, jälgratas, kahe rattaline kohver jne)



### Hoiatus

- AEBS ei aktiveeru kõigis olukordades. Seetõttu ärge katsetage AEBS-i inimese või eseme peal. See võib üllirskelid vigastusi põhjustada.
- Mootori käivitamisel on AEBS alati automaatselt aktiveeritud. Deaktiveerimiseks kasutage näidikuploki kasutajaseadeid.
- Kui AEBS on aktiveeritud ja toimub järsk pidurdus, võivas autos viibijad viga saada. Seetõttu olge alati ettevaatlik.
- Kui esikaamera on millegiga takistatud, on selle tuvastusfunktsioon vähenenud ja AEBS ajutiselt deaktiveeritud. Veenduge alati, et kaamera oleks puhas.
- Kui esikaamera on oma normaalsest asendist löögi tõttu kõrvalekaldunud, ei pruugi süsteem normaalsest töötada isegi siis, kui hoiatustuli ei sütti või hoiatus näidikuplokis ei kuvata.
- Öösel võib jalakäijate tuvastamine võrreldes päevaga olla valguse tõttu raskem.



- Jäätunud esiklaasiga ei suuda esikaamera normaalselt tuvastada. Eemaldage kindlasti jää.
- Vastasel juhul võib see põhjustada ebavajaliku hoiatuse ja pidurdamise.
- Eessõitva auto järsul pidurdusel ei pruugi funktsioon teie autot pidurdada, põhjustades sellega kokkupõrke. Pöörake alati tähelepanu ohtlikele olukordadele.
- Teise auto või haagise pukseerimisel lülitage AEBS välja. Avariipidurdus võib auto ohutust vähendada.
- Laadides auto järelkärule, rongile või laevale, deaktiveerige AEBS: Süsteem võib laadimisel aktiveeruda.



#### Ettevaatust!

- AEBS võib tugevate elektromagnetlainete tõttu ajutiselt deaktiveeruda.
- Ärge esikaamera (FCM) piirkonda toonige. See võib tekitada vastavate süsteemide tõrkeid.

Ala, mida ei tohi toonida (FCM tuvastusala)



## Taga- ja küljeosa hoiatussüsteem\*

Taga- ja küljeosa hoiatussüsteem on lisa-süsteem, mistuvastab ja teavitab juhi jaoks pimedas nurgas olevatest takistustest anduriga, mis asuvad tagakaitseraua mõlemas servas.

- Taga- ja küljeosa hoiatussüsteem koosneb järgnevatest hoiatussüsteemidest.
  - Pimedas nurga hoiatussüsteem (BSW)
  - Pimenurga avariennetusüsteem (BSA)
  - Reavahetuse abisüsteem (LCW)
  - Tagurdamisfunktsiooni hoiatus (RCTW)
  - Tagurdamisfunktsiooni avariennetus (RCTA)
  - Ohutu väljumise süsteem (SEW)

### Taga- ja küljeosa hoiatussüsteemi aktiveerimise kuva



Kui süütelüliti ON asendis või käivitatud mootoriga tahavaatepeegli märgutuli vilgub kaks korda, näitab see, et taga- ja küljeosa hoiatussüsteem töötab normaalselt.

#### Märkus

- Näidikuplokis saate kasutajaseadetes rehvirõhu BSW süsteemi hoiatustuli muuta.

#### ! Hoiatus

- Taga- ja küljeosa hoiatussüsteem on juhti abistav lisa-süsteem. Ärge kunagi jääge ainult süsteemile lootma ja jälgige alati sõidu ajal liiklust.

#### ! Ettevaatust!

- Hoidke andur ja kaitseraud alati puhtana. Tagaosa ja mõlemat külge kontrolliv andur on paigaldatud tagakaitseraua servadesse. Kui tagakaitseraud on määrduanud, ei toimi andur normaalselt.
- Tagakaitseraua väljavahetamisel, värvimisel või parandamisel võib süsteemi tuvastusvõime väheneda.
- Süsteemi andurid ei pruugi keskkonnast sõltuvalt töötada. Sõitke alati isa otseselt ümbrust jälgides.
- Süsteem ei pruugi tugevates elektromagnetlainetes töötada.

## Taga- ja küljeosa hoiatussüsteemi aktiveerimine ja deaktiveerimine

### • Näidiku tüüp

Minge **Cluster Settings** → **Sound** → **BSW System Audible Alert** → **Enable BSW Audible Alert, RCTW Audible Alert and SEW Audible Alert**  (User Settings) näidikuplokis ja tähistage vastavad ruudud.

### • Standard tüüp

Minge **Sound** → **BSW System Audible Alert** → **Enable BSW System Audible Alert, RCTW Audible Alert and SEW Audible Alert**  (User Settings) ja märgistage vastavad kastid.

#### Märkus

- Näidikuploki näidikuakna kohal kuvatakse teade „taga- ja külmine hoiatussüsteem ON” või „taga- ja külmine hoiatussüsteem OFF” ligikaudu 2 sekundiks vastavalt tagumise ja külmise hoiatussüsteemi aktiveerimisele ja deaktiveerimisele. Samuti vilgub kaks korda külgepeegli hoiatustuli märgutuli.
- Kui te taga- ja küljeosa hoiatussüsteemi ei kasuta, deaktiveerige see kindlasti.
- Haagise ühendamisel deaktiveerige süsteem selle tõrgete vältimiseks.

## Taga- ja küljeosa hoiatussüsteemi hoituse tase

Kui auto taga vasakul või paremal küljel tuvastatakse auto või see läheneb suurel kiirusel, kui pimeda nurga jälgimissüsteem või reavahetuse abisüsteem on aktiveeritud ning sõidukiirus umbes alates 30 km/h, aktiveerud taga- ja küljeosa hoiatussüsteem.

### 1.hoiatus

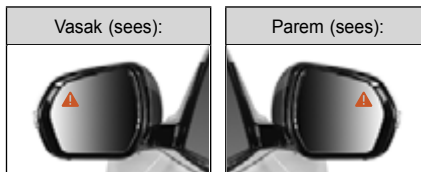

Auto taga- või küljeosas auto tuvastamisel süttib külgepeeglile kollane hoiatustuli.

Kui vastav lähenev auto kaldub 1. hoiatuse ajal kõrvale, lõpetatakse hoiatus teatud aja jooksul.

### 2.hoiatus

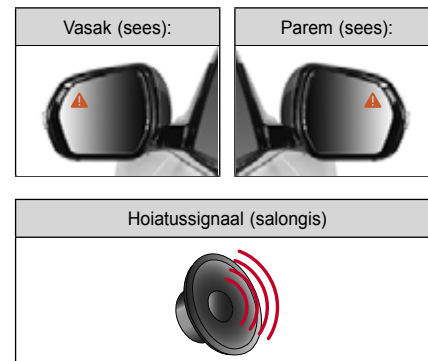

Näidates 1.hoiatuse ajal suunatud (külgepeegli) süttib kollane märgutuli, toimub 2.hoiatus järgnevalt.

- Kollane hoiatustuli külgepeegli hakkab vilkuma.
- Salongis antakse hoiatussignaal.

Kui viite suunatule hoova 2.hoiatuse ajal selle algasendisse (lülitate välja), 2.hoiatus lõpetatakse.

## Taga- ja küljeosa hoiatussüsteemi tõrked



Taga- ja küljeosa hoiatussüsteemis on tõrge, kuvatakse näidikuplokis hoiatus.



### Ettevaatust!

- Hoiatuse kuvamisel laske oma autot KG Mobility esinduses või mõne teise kvalifitseeritud asjatundja juures kontrollida.

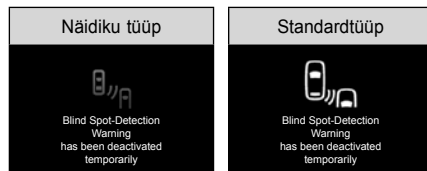

Kui andur ei suuda taga- ja küljeosa normaalselt kontrollida, kuvatakse näidikuplokis teade.

- Kui tagakaitseraual on sees või väljas takistus
- Kui auto taha on kinnitatud haagis
- Laia teega
- Kui sajab tugevalt vihma või lund

## BSW süsteem

BSW (pimedate nurga hoiatussüsteem) on süsteem, mis auto tagumisele külgmisele pimealale lähenedes süttib külgpeegli hoiatustuli ja kõlab signaal, et hoiatada juhti kokkupõrkeohu eest.

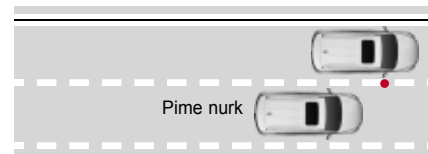

## BSW süsteemi sisse- väljalülitamine

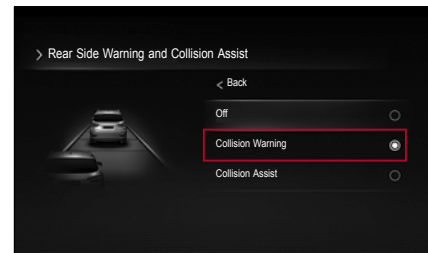

- **Näidiku tüüp / standardtüüp**  
Minge **Driving Assist Setting** → **Blind Spot Collision Assist** → **Blind Spot Detection Warning & Collision Assist** → **Enable Blind Spot Detection Warning** (User Settings) näidikuplokis ja tähistage ruut.

## Kasutamise eeltingimused

BSW aktiveerib hoiatusüsteemi, kui täidetud on järgnevad tingimused:

- BSW süsteem on aktiveeritud.
- Auto kiirus vahemikus 30km/h kuni 255km/h
- Pimedas nurgas tuvastatakse auto.



### Hoiatus

- **BSW-süsteem saab hoiatada ainult piiratud alal ning anda hoiatused sõidukite kohta, mis lähenevad tagumisele pimealale ümbritsevate tingimuste ja sõidutingimuste tõttu, ei pruugi toimida.**

## BSA süsteem

BSA on süsteem, mis, kui auto tahtmatult sulgeb sõiduraja, suunab auto ühepoolse pidurdamise abil sõiduraja keskele, kui on oodata kokkupõrget tagumises pimedas nurgas oleva autoga, ning teavitab sellest juhti, süüdates hoiatustule külgspeeglis.

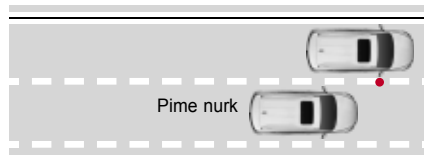

## Kasutamise eeltingimused

Pimeda avariiennetussüsteem (BSA) annab hoiatuse, kui:

- Pimenurga avariiennetussüsteem (BSA) on seadistatud.
- Auto kiirus vahemikus 60km/h kuni 140km/h
- Auto sõidab teel, kus mõlemad reažooned on normaalselt tuvastatavad ja pidurit ei ole rakendatud. (Sealhulgas AEB ja ACC)

## BSA deaktiveeritakse, kui:

- Keerate järsult rooli.
- Osa autost on juba sisenenud järgmisele sõidurajale.
- Piduripedaalile on vajutatud
- Piduritega seotud funktsioon töötab (nt ACC, AEB, ESP ja ABS)



### Ettevaatust!

- **Pärast sõiduradade vahetamist peate liikuma sõiduraja keskele. Süsteem ei pruugi töötada, kui auto jätkab reažoonel lähedal sõitmist.**



### Hoiatus

- **Sõltuvalt elektroonilisest stabiilsuskontrollist (ESP) ei pruugi pidurdusabi toimida.**
- **Kui süttib elektroonilise stabiilsuskontrolli (ESP) hoiatustuli, siis pidurdusabi ei tööta.**
- **Kui elektrooniline stabiilsuskontroll (ESP) täidab muud funktsiooni, siis pidurdusabi ei toimi.**

## LCW süsteem

LCW (Lane Change Warning) süsteem on mõeldud juhi hoiatamiseks, vilkudes külgspeeglit ja andes signaali, kui taga tuvastatakse kiiresti lähenev sõiduk.

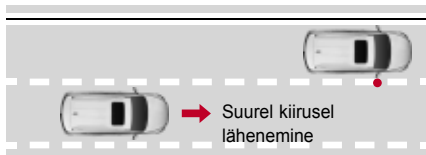

## LCW süsteemi sisse-/väljalülitamine

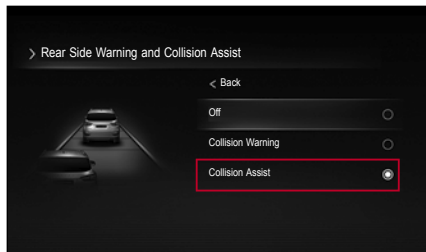

- Täiendatud tüüp / standardtüüp  
Minge **Driving Assist Setting** → **Blind-Spot Collision Assist** → **Blind Spot Detection & Collision Assist** → **Enable Collision Assist**  (User Settings) näidikuplokis tähistage märkeruut.

## Kasutamise eeltingimused

LCW aktiveerib hoiatussüsteemi, kui täidetud on järgnevad tingimused:

- BSW süsteem on aktiveeritud.
- Auto kiirus vahemikus 30km/h kuni 255km/h
- Auto läheneb tuvastusalas suurel kiirusel.
- Autoga sõidetakse sirgel teel.



### Hoiatus

- See süsteem on juhti abistav mugavussüsteem. Ainult süsteemile lootma jäämine võib põhjustada avarii. Kontrollige reavahetamisel alati ümbrust külgspeeglist.

## RCTW süsteem

RCTW (Rear Cross Traffic Warning) on süsteem, mis auto tagurdamise ajal tagantpoolt vasakult/paremalt läheneva sõiduki tuvastamisel kuvab hoiatussõnumi armatuurlaua aknas, annab helisignaali ja lülitab juhi teavitamiseks külgspeeglit sisse hoiatustule.

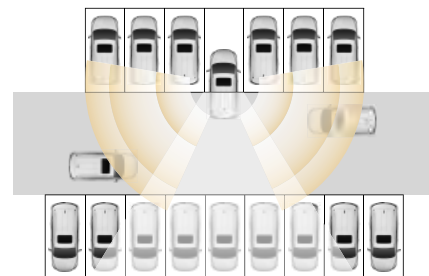

## RCTW süsteemi sisse-/väljalülitamine

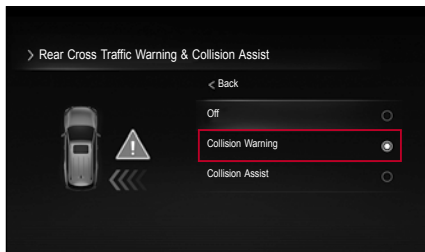

### • Näidiku tüüp / standardtüüp

Minge **Driving Assist Setting** → **Blind-Spot Collision Assist** → **Blind Spot Detection & Collision Assist** → **Enable Collision Warning** (User Settings) → **Enable Collision Warning** (User Settings) (User Settings) näidikuplokis tähistage märkeruut.

## Aktiveerimise tingimused

- Käigukang on R (tagurdamine) asendis
- Auto kiirus on kuni 10km/h
- RCTW tuvastusvahemikus on auto ja auto kiirus on kuni 24km/h.

Auto lähenemise tuvastamisel kuvatakse näidikuplokis teade vastaval küljel.



## RCTA süsteem

RCTA (Rear Cross Traffic-collision Assist) on juhti- abistavate mis annab tagurdamisel hoiatuse ning hoiatussignaali läheneva auto kohta ja aitab pidureid rakendades kokkupõrget ära hoida või vähendada kahjustusi.

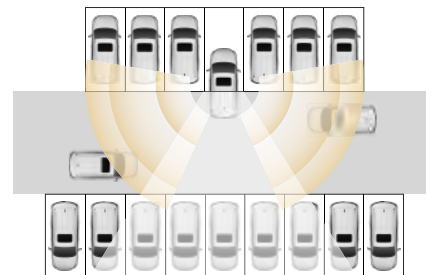

## RCTA süsteemi sisse- väljalülitamine

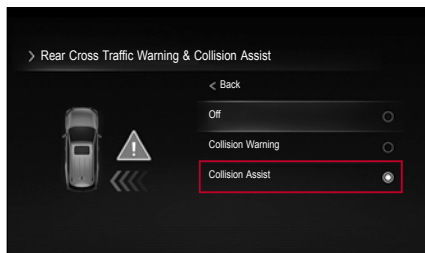

### • Näidiku tüüp / standardtüüp

Minge näidikuploki kasutajaseadetes (User Settings)  (User Settings) margistage märkeruut.

## Kasutamise eeltingimused

- Käigukangi R (tagurdamine) asend
- Auto kiirus on alla 8 km/h.
- Sõiduk on ohualas, läheneva kiirusega alla 24 km/h

Kui kokkupõrke oht tuvastatakse RCTA süsteemi töötamisel, toimub hädapidurdus ja kuvatakse vastav alarm.

- Pidurdusabi ei taaskäivitu peale töötamist umbes 10 sekundi jooksul.



### Märkus

- See süsteem ei pruugi ESP süsteemist sõltuvalt töötada.
  - Kui ESP hoiatustuli süttib
  - Kui ESP süsteem töötab

## Olukorrad, kus süsteem ei aktiveeru

Igal järgneval juhul ei pruugi RCTA töötada.

- Lähenev auto ei ole RCTA tuvastusalas
- Lähenev auto on otse taga
- Lähenev auto liigub samas suunas
- Lähenev auto liigub kiiresti
- Lähenev auto aeglustab järsult
- Andur on kaetud

## RCTA süsteemi rikked

Järgnevatel juhtudel võib süsteemi olla rike, seega peab juht tähelepanelikuks jääma.

- Tagakaitseraud on takistatud (vihm, lumi, tolm, kleebis jne)
- Auto taha on kinnitatud haagis
- Tagakaitseraud on kahjustatud või auto kere muudetud
- Järsus kurvis, maksulisele teele sisenemisel ja väljumisel
- Rehvirõhk on tasakaalustamata või auto on eriti koormatud



- Halb ilm (tugev lumesadu, vihm)
- Teel või teeremondi tõttu on teeremondi tõttu kinnitatud takistused (vahepiirded, kaitsepiirded, mürabarjäärid)
- Läheduses sõidab suur auto või väike mootorratas (jalgratas)
- Kiirendate teise autoga samal ajal
- Taga sõitva auto kiirus on väga suur (möödumine)
- Vahetate rida
- Järsul tõusul või langusel või tingimustes, kus sõiduridade kõrgus on erinev
- Teine auto sõidab teie auto tagaosaale väga lähedale
- Tagasõitev auto möödub lähedalt
- Anduri ala parklas on kaetud auto, posti või seinaga
- Auto tagurdamisel liigub teine auto samasse suunda
- Väikese liikuva objekti, nagu inimene, ostukäru või lapsevankri puhul
- Väga madala auto korral
- Kitsa puude või heinaga ääristatud teega
- Väga laia teega

- Märja teekattega
- Anduri tuvastusala muutub tagant kokkupõrke tõttu

 **Hoiatus**

- **RCTW hoiatus seisvate autode osas ja hoiatusfunktsioon ei pruugi aktiveeruda tagant kiiresti lähenevate autodega.**
- **RCTW ja RCTA on juhti abistavad süsteemid, mitte ohutussüsteemid. Ainult süsteemile lootma jäämine võib põhjustada avarii. Juht vastutab ise ohutu sõimine eest, kasutades manööverdumisel piduripedaali. Sõltuvalt ümbrusest ja liikulusest ei pruugi hoiatus- ning kontrollfunktsioonid töötada või töötavad mittevajalikult. Kontrollige sõitmisel ümbrust.**

## SEW süsteem

Väljumise abifunktsioon on seade, mis hoiatab juhti ja sõitjaid näidikuploki hoiatuse ning helisignaaliga, kui juhi või sõitjate autost väljumisel läheneb tagant auto.

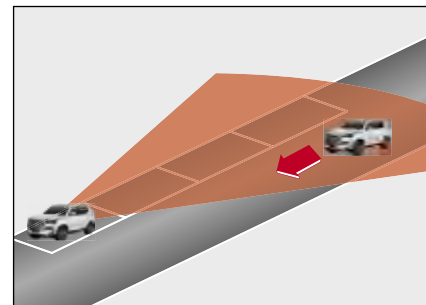

 **Ettevaatust!**

- **Väljumise abifunktsioon lülitub välja umbes 10 minuti möödudes alates süüte väljalülitamisest. Umbes 10 minuti möödudes lõpetab funktsioon aku kaitsmiseks töö.**
- **Lukustades ukse elektroonilise võitme või REKES võtmega, EAF ei tööta.**

## SEW süsteemi sisse-/väljalülitamine

- Näidiku tüüp / standardtüüp

Minge näidikuploki kasutajaseadetes  (User Settings) **Driving Assist Setting** →

**Blind-Spot Collision Assist** → **Enable SEW** ja märgistage märkeruut.

## Kasutamise eeltingimused

- Käigukang on P (parkimine) või N (neutraalne) asendis
- Auto on pargitud
- Hakkate ust avama, kui tagant läheneb auto

Auto tagantpoolt lähenemise tuvastamisel kuvatakse näidikuplokis hoiatus koos helisignaaliga.

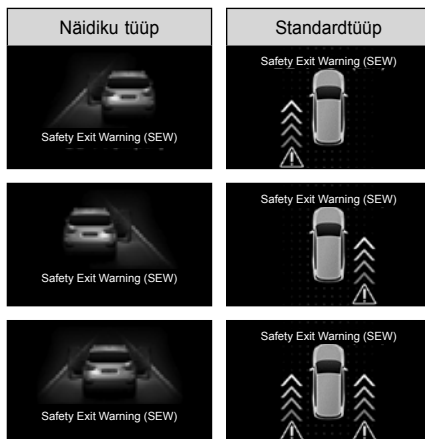

# Reast kõrvalekaldumise hoiatussüsteem (LDWS)\*

LDWS on juhti abistav süsteem, mis esikaamera mooduli (FCM) abil tuvastab eesolevad sõiduread ja annab visuaalse ning helilise hoiatuse, andmaks juhile märku sõidureast kõrvalekaldumisest, kui suunatud ei ole näidatud.

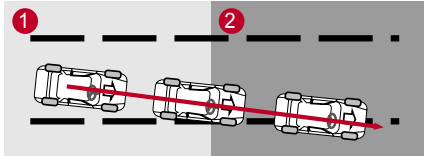

- 1 Tuvastab sõidureast kõrvalekaldumise, kui suunatud ei näidata.
- 2 Näidikuplokis kuvatakse hoiatus ja kõlab helisignaal.



## Hoiatus

- LDWS hoiab ära sõidureast kõrvalekaldumise, andes juhile visuaalse ja helilise hoiatuse. Ärge kunagi jääge ainult süsteemile lootma ja jälgige alati sõidu ajal liiklust.

## LDWS aktiveerimine ja deaktiveerimine

Funktsiooni aktiveerimiseks vajutage süütelüliti ON asendis reast kõrvalekaldumise hoiatussüsteemi lülile. Kui funktsioon on aktiveeritud, lülitub näidikuplokis LDWS märgutuli sisse.

Uuesti lülile vajutades funktsioon deaktiveeritakse ja reahoidmise märgutuli lülitub välja.

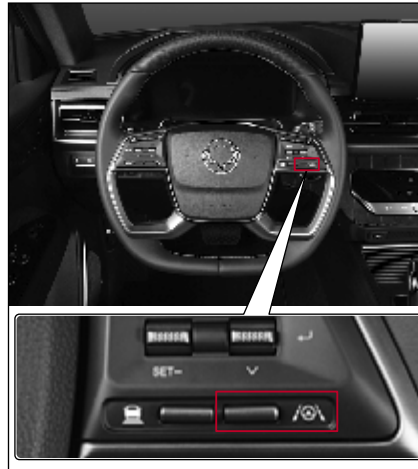

## LDWS ON märgutuli



Reast kõrvalekaldumise süsteemi aktiveerimisel süttib näidikuplokis märgutuli.

- Süttib valge märgutuli: Reast kõrvalekaldumise hoiatussüsteem on töövalmis (auto kiirus on alla ettenähtud kiirust ja sõidurida ei ole tuvastatud).
- Süttib roheline märgutuli: Sõidureast kõrvalekaldumise hoiatusfunktsioon töötab normaalselt.
- Kollane märgutuli põleb või vilgub LDWS süsteemis on tõrge

## Aktiveerimise tingimused

LDWS aktiveeritakse järgnevatel tingimustel.

- LDWS on näidikuplokis lubatud
- Auto kiirus on vahemikus 60km/h kuni 175km/h
- Esikaamera tuvastab vasaku ja parema eraldusjoone
- Tee on sirge või kergelt kurviline
- Suunatud ei näidata



### Hoiatus

- Hoidke roolist sõidu ajal alati kinni.
- Juht vastutab rooli kasutamise ees, tagamaks ohutu sõidu.
- Ärge keerake reast kõrvalekaldumise hoiatussüsteemi töötamisel rooli järsult.
- Reast kõrvalekaldumise hoiatussüsteem ainult hoiatab. Seetõttu peab juht rooliga ise auto sõidureas hoidma.
- Reast kõrvalekaldumise hoiatussüsteem võib olla deaktiveeritud, mitte töötada või anda ebavajaliku hoiatuse vastavalt liiklusele ja ümbrusele. Seetõttu olge sõitmisel tähelepanelik.
- Ärge sõitke isegi aktiveeritud LDWS-ga ohtlikult.



### Ettevaatust!

- Ärge esikaamera (FCM) piirkonda toonige ega paigaldage sinna kleebiseid. See võib tekitada vastavate süsteemide tõrkeid.
- LDWS tuvastab sõidurea kaamera abil ja kui rida ei tuvastata, võib süsteem deaktiveeruda või anda ebavajalikke hoiatusi. Seega olge süsteemi kasutamisel tähelepanelik.
- Kui sõidurida ei tuvastata, peab juht ise olema tähelepanelik.
- Ärge eemaldage LDWS-i ühtegi osa või rakendage LDWS-le jõudu.
- Ärge paigaldage armatuurlauale peegeldavaid esemeid (valge paber või peegel jne). Süsteem ei pruugi tugevas valguse peegeldused töötada.
- LDWS hoiatussignaali ei pruugi audiosüsteemi tugeva helitugevusega kuulda olla.

## Näidikuploki teade

### LDWS ON (READY)



Reajooned on varjutatud, kui LDWS on sisselülitatud, kuid auto sõidab madalal, alla 60 km/h kiirusel või mõlemat reajoont ei tuvastata.

### Kui mõlemal küljel asuvad reajooned on tuvastatud

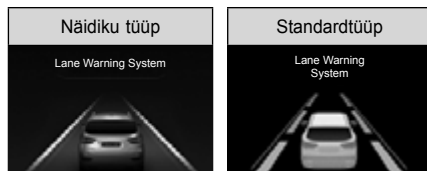

Kui mõlemad reajooned tuvastatakse auto sõidukiirusel 60 km/h või rohkem, kuvatakse reajooned valgena.

### Kui ainult üks reajoon tuvastatakse

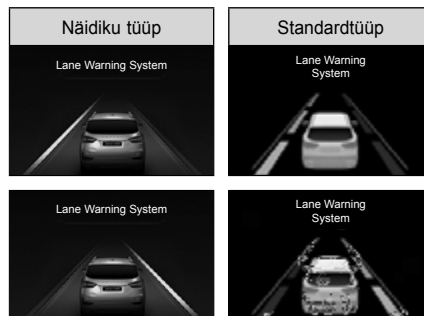

Kui ainult üks reajoon tuvastatakse auto sõidukiirusel 60 km/h või rohkem, kuvatakse reajooned valgena.

### Kui autoga sõidetakse madalal kiirusel või reajoont ei tuvastata



Kui auto kiirus on väiksem kui 60 km/h või mõlemat reajoont ei tuvastata, kuvatakse varjutatud reajooned.

### Sõidurajalt kõrvalekaldumine ilma suunatud sisselülitamata



Kui auto läheneb ühele reajoonile ilma suunatud sisselülitamata, kui sõidurajalt kõrvalekaldumise hoiatussüsteem töötab normaalselt, vilgub vastav reajoon.

- Näidiku tüüp: Vilgub kollaselt ↔ valgelt
- Standard tüüp: Valge varjutus vilgub

### Süsteem ei ole töökorras



See sõnum kuvatakse, kui sõidurajalt kõrvalekaldumise hoiatussüsteem ei ole töökorras.

## Süsteemi kontrollimine



See sõnum kuvatakse, kui sõidurajalt kõrvalekaldumise hoiatussüsteemi kontrollitakse.

## Kui süsteem on välja lülitatud



See sõnum kuvatakse, kui sõidurajalt kõrvalekaldumise hoiatussüsteem on välja lülitatud.

## Olukorrad, kus süsteem ei aktiveeru

- Rea vahetamisel töötab suunatuli või ohutuled
- Vasakut ja paremat sõidurea eraldusjoont ei tuvastata
- Auto sõidab püsivalt sõidurea ühes servas ilma peale reavahetus rea keskele liikumata.
- Rooli keeratakse reavahetuseks järsult (süsteem ei aktiveeru ajutiselt)
- Elektrooniline stabiilsuskontrolli süsteem on aktiveeritud
- Auto keereaa kiiresti kurvilisel teel
- Auto kiirus on 60 km/h kuni 175 km/h
- Peate kiiresti rida vahetama
- Sõidurida on sõidurea eraldusjoonte tuvastamiseks liiga kitsas või liiga lai.
- Sõitu ajal on teel 2 või enam reamärgistust
- Kurvi raadius on liiga väike

- Tee on suure kallakuga
- Auto kiirust vähendatakse järsult
- Esiklaasi toonitud osa katab esikaamera mooduli (FCM) tuvastusala

### ! Hoiatus

- Vahetage rida peale suunatule kasutamist.

### ! Ettevaatust!

- Äрге esikaamera (FCM) piirkonda toonige. See võib tekitada vastavate süsteemide tõrkeid.

Ala, mida ei tohi toonida (FCM tuvastusala)

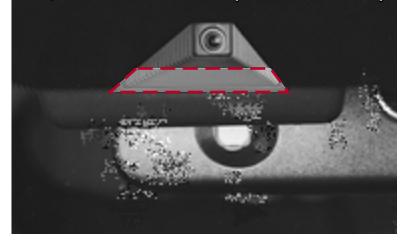

## Olukorrad, mis vajavad juhi tähelepanu

Igal järgneval juhul ei pruugi süsteem normaalselt töötada või võib anda ebavajalikke hoiatusi. Sel juhul on vajalik juhi tähelepanu.

- Sõidurea eraldusjooned ei ole vihma, lume, tolmu, veeloikude, märja teepinna tõttu nähtavad
- Rea eraldusjooni ei saa teepinnast selgelt eristada
- Rea eraldusjooned ei ole selged või on kahjustatud või ühel küljel on rohkem kui üks eraldusjoon
- Rea eraldusjoone kõrval on eraldusjoonele sarnased jooned
- Rea eraldusjoontele langeb eralduspiirete, kaitsepiirete, helitõkkeseinte ja puude vari.
- Teel on eralduskonstruksioonid nagu kõnnitee plokid
- Eraldusjoon on kaetud mingi struktuuriga, nt teetööde korral
- Eraldusjoon kaob äkitselt või on ristmikul nähtamatu
- Sõiduread jagunevad või koonduvad (nt tasulise tee sisse- ja väljasõidul)
- Sõidurida on liiga kitsas või lai
- Eessõitva autoga on eriti väike pikivahe või eessõitev auto varjab eraldusjoone
- Teepinnal on ülekäigurada või liikusmärgid
- Nähtavus on halb ilmatingimuste tõttu nagu udu, tugev vihma- või lumesadu.
- Nähtavus on halb ja reajoont ei saa tuvastada
- Valgus muutub järsult, nt tunnelisse sõites
- Valgustus on nõrk ja esituled ei põle
- Auto on bussi sõiduread või vasak või parem rida on bussi sõidurida
- Kurvilisel või järsult kaldu teel
- Auto väriseb tugevalt
- Armatuurilaua on peegelduva pinnaga esemed (valge paber, peegel jne)
- Esiklaas kaamera ümbruses on tolmuga kaetud
- Uduga esiklaasil
- Peegli ümbruse temperatuur on otsese päikese tõttu liiga kuum
- Tagantvalgustus liigub auto suunas
- Päike, tänavavalgustus või vastutuleva auto tuled peegelduvad märjal teepinnal

# Sõidurea hoidmise süsteem (LKAS)\*

Sõidurea hoidmise süsteem (LKAS) on juhti abistav tehnoloogia, mis tuvastab esikaamera mooduli (FCM) abil tee auto ees ja juhul, kui süsteem tuvastab auto kõrvalekaldumise sõidureast ilma suunatud näitamata, hoiatab auto juhti visuaalselt ja heliliselt LDWS süsteemi kaudu ning kui auto jätkuvalt kõrvalekaldub, hakkab EPS autot sõidureas hoidma.

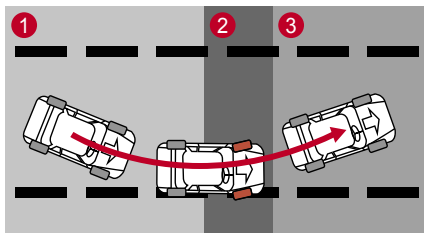

- 1 Tuvastatakse sõidureast kõrvalekaldumine ilma suunatud näitamata
- 2 Tööle hakkab EPS koos hoiatuse ja helisignaaliga
- 3 Auto tuuakse tagasi sõidurea keskele



## Hoiatus

- LKAS teavitab juhti visuaalsete ja heliliste hoiatustega, et auto ei saaks soovimatult sõidureast kõrvale kalduda. Ärge sõitke ohtlikult ja hoolimatul viisil, jääras lootma ainult LKAS-le. Sõitke alati ohutule, pöörates tähelepanu liiklusele.
- LKAS on juhti abistav süsteem, mis kontrollib täpselt rooli, et aut ei saaks juhuslikult sõidurajalt kõrvale kalduda.

## LKAS-i lubamine ja keelamine

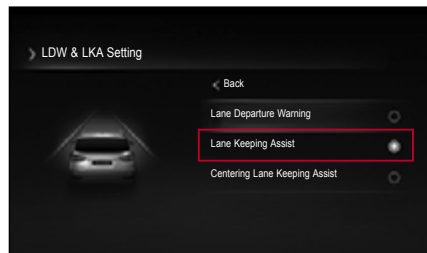

### • Näidiku tüüp / standardtüüp

Minge näidikuploki kasutajaseadetes  (User Settings) **Driving Assist Setting** → **Forward Safety Assist** → **Enable LKAS** ja märgistage LDWS-i märkeruut.

## LKAS-i lubamine ja keelamine

Vajutage süütelüliti ON asendis LKAS lüliti. Süsteemi aktiveerimisel süttib näidikuploki LKAS ON märgutuli.

Lülitile uuesti vajutades süsteem deaktiveeritakse ja LKAS ON märgutuli kustub.

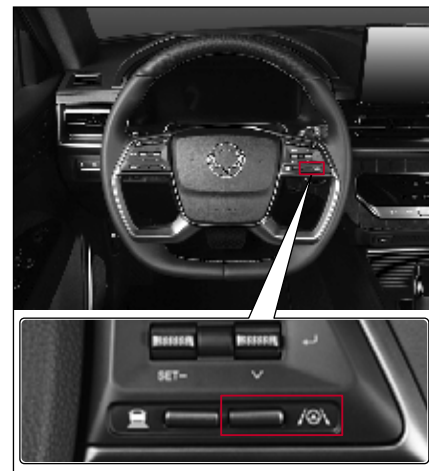



## LKAS ON märgutuli



See märgutuli põleb näidikuplokis, kui LKAS on aktiveeritud.

- Märgutuli on valge: Süsteem on töövalmis (auto kiirus on alla määratud väärtust või sõidurea eraldusjoont ei ole tuvastatud)
- Märgutuli on roheline: LKAS töötab normaalselt
- Märgutuli põleb kollaselt või vilgub: LKAS süsteemis on rike

## Kasutamise eeltingimused

LKAS aktiveerub:

- LKAS on lubatud
- Sõidukiirus on 40 km/h kuni 175 km/h
- Esikaamera tuvastab parema ja vasaku eraldusjoone
- Sõidate sirgel või kergelt kurvilisel teel
- Suunatuld ei näidata
- Suunatuld näidatakse liikumissuunast erinevasse suunda

☞ Vt „Sõidureast kõrvalekaldumise märgutuli/hoiatustuli“ (lk.4-49)



### Hoiatus

- Hoidke käed alati roolil.
- Juht vastutab ise ohutu sõimine eest, kasutades manööverdämisel rooli.
- Ärge keerake LKAS-i töötamisel rooli järsult.
- LKAS ei kontrolli alati rooli automaatselt.



### Hoiatus

- LKAS on süsteem, mis ainult abistab roolimisel. Juht on reahoidmise eest ise vastutav.
- LKAS võib olla deaktiveeritud, üldse mitte töötada või aktiveeruda, kui seda ei soovita, sõltuvalt teetingimustest ning ümbrusest.
- Ärge sõitke ohtlikult ja hoolimatul viisil, jäädes lootma ainult LKAS-le.
- Roolisüsteemi osade vahetamisel laske oma auto KG Mobility volitatud esinduses või mõnel teisel kvalifitseeritud asjatundjal kontrollida.



### Ettevaatust!

- Ärge kinnitage FCM tuvastuspiirkonda kleebiseid, lisaseadmeid või toonivat kilet. See võit põhjustada vastavate süsteemide rikkeid ja kõrvalekaldeid.
- LDWS tuvastab sõiduread kaamerate abil. Pidage meeles, et LDWS võib deaktiveeruda või aktiveeruda, kui sõiduridasid edukalt ei tuvastata.
- Püürake sõitmisele erilist tähelepanu siis, kui LKAS ei suuda reajooni tuvastada.



### Ettevaatust!

- Ärge eemaldage LDWS-i ühtegi osa või rakendage LDWS-le jõudu.
- Ärge asetage ühtegi valgust peegeldavat eset (valge paber, peegel jne) armatuurilauale. Valguse peegeldamine või tekitada süsteemi tõrke.
- Kui te audiosüsteemi heli on liiga tugev, ei pruugi te kuulda helisignaali.
- Kui sõidate ilma roolist kinnihoidmata liiga pikalt, lülitub LKAS peale „käed lahti“ hoiatust automaatselt välja.
- Pidage meeles, et suurel kiirusel sõites võib reahoidmise roolimisjõud väheneda, mistõttu võib auto sõidureast kõrvalekalduda.
- Juht peab ise ohutu sõidu eest vastutama.
- Juht saab LKAS tõrke korral ise autot juhtida.
- Juhtige autot ise ilma LKAS-i kasutamata, kui:
  - Ilm on halb
  - Tee ei ole hea
  - Rooli on vaja tihti keerata
- Kui LKAS ei tööta, võib rooli tunduda liiga raske või kerge.

## Olukorrad, kus süsteem ei aktiveeru

- Rea vahetamisel töötab suunatuli või ohutuled
- Vasakut ja paremat sõidurea eraldusjoont ei tuvastata
- Auto sõidab püsivalt sõidurea ühes servas ilma peale reavahetus rea keskele liikumata.
- Rooli keeratakse reavahetuseks järsult (süsteem ei aktiveeru ajutiselt)
- Elektrooniline stabiilsuskontrolli süsteem on aktiveeritud
- Auto keerega kiiresti kurvilisel teel
- Auto kiirus on alla 40 km/h või üle 180 km/h
- Peate kiiresti rida vahetama
- Sõidurida on sõidurea eraldusjoonte tuvastamiseks liiga kitsas või liiga lai.
- Sõitu ajal on teel 2 või enam reamärgistust
- Kurvi raadius on liiga väike

- Tee on suure kallakuga
- Auto kiirust vähendatakse järsult
- Esiklaasi toonitud osa katab esikaamera mooduli (FCM) tuvastusala



### Hoiatus

- Vahetage rida peale suunatule kasutamist.



### Ettevaatust!

- Ärge esikaamera (FCM) piirkonda toonige. See võib tekitada vastavate süsteemide tõrkeid.

Ala, mida ei tohi toonida (FCM tuvastusala)



## Olukorrad, mis vajavad juhi tähelepanu

Igal järgneval juhul ei pruugi süsteem normaalselt töötada või võib anda ebavajalikke hoiatusi. Sel juhul on vajalik juhi tähelepanu.

- Sõidurea eraldusjooned ei ole vihma, lume, tolmu, veeloikude, märja teepinna tõttu nähtavad
- Rea eraldusjooni ei saa teepinnast selgelt eristada
- Rea eraldusjooned ei ole selged või on kahjustatud või ühel küljel on rohkem kui üks eraldusjoon
- Rea eraldusjoone kõrval on eraldusjoonele sarnased jooned
- Rea eraldusjoontele langeb eralduspiirete, kaitsepiirete, helitõkkeseinte ja puude vari.
- Teel on eralduskonstruksioonid nagu kõnnitee plokid
- Eraldusjoon on kaetud mingi struktuuriga, nt teetööde korral
- Eraldusjoon kaob äkitselt või on ristmikul nähtamatu
- Sõiduread jagunevad või koonduvad (nt tasulise tee sisse- ja väljasõidul)
- Sõidurida on liiga kitsas või lai
- Eessõitva autoga on eriti väike pikivahe või eessõitev auto varjab eraldusjoone
- Teepinnal on ülekäigurada või liikusmärgid
- Nähtavus on halb ilmingimuste tõttu nagu udu, tugev vihma- või lumesadu.
- Nähtavus on halb ja reajoont ei saa tuvastada
- Valgus muutub järsult, nt tunnelisse sõites
- Valgustus on nõrk ja esituled ei põle
- Auto on bussi sõiduread või vasak või parem rida on bussi sõidurida
- Kurvilisel või järsult kaldu teel
- Auto väriseb tugevalt
- Armatuurilaua on peegelduva pinnaga esemed (valge paber, peegel jne)
- Esiklaass kaamera ümbruses on tolmuga kaetud
- Uduga esiklaasil
- Peegli ümbruse temperatuur on otsese päikese tõttu liiga kuum
- Tagantvalgustus liigub auto suunas
- Päike, tänavavalgustus või vastutuleva auto tuled peegelduvad märjal teepinnal
- Esikaamera meelevaldsel ümberpaigutamisel (Küllastage kindlasti meie volitatud hoolduskeskust, et viia läbi esikaamera kalibreerimine. Vastasel juhul võite kaamera kahjustada.)

# ELK (hädaolukorras sõiduraja hoidmine)\*

## RKA-ROADEDGE (Lane Keeping Assist-Roadedge)

RKA-ROADEDGE (Lane Keeping Assist-Roadedge) on sõiduabisüsteem, mis aitab juhil hoida teeservas rooliseade (EPS) abil, kui esikaamera (FCM) tunneb ära ees olevad vasak- ja parempoolsed teed ning auto liigub teeserva suuna sisse lülitamata.

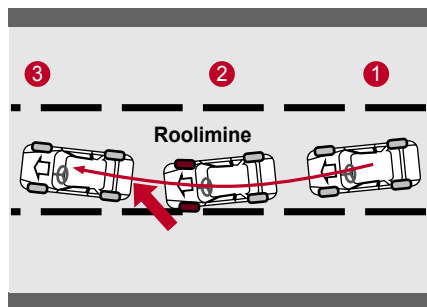

- 1 Teeserv tuvastatakse ilma suunatud sisselülitamata
- 2 EPS rooliseade
- 3 Auto liigub sõidutee keskele



### Hoiatus

- RKA-ROADEDGE on abisüsteem rooliratta täpseks juhtimiseks nii, et juhi sõiduk ei lahkuku tee servast, olenemata juhi kavatsusest.

## Aktiveerimine / deaktiveerimine

ELK aktiveerimiseks: Lülitage süüde sisse.

ELK deaktiveerimiseks: Eemaldage ELK märgistus kasutajaseadetes.



### Hoiatus

- Hoidke käed alati roolil.
- Juht vastutab ise ohutu sõimise eest, kasutades manööverdamisel rooli.
- RKA-Roadedge ei kontrolli alati rooli automaatselt.



### Hoiatus

- RKA -Roadedge võib olla deaktiveeritud, üldse mitte töötada või aktiveeruda, kui seda ei soovita, sõltuvalt teetingimustest ning ümbrusest.
- Ärge sõitke ohtlikult ja hoolimatul viisil, jäädes lootma ainult RKA-Roadedge süsteemile.
- Roolisüsteemi osade vahetamisel laske oma auto KG Mobility volitatud esinduses või mõnel teisel kvalifitseeritud asjatundjal kontrollida.

### ⚠ Ettevaatust!

- Ärge kinnitage FCM tuvastuspiirkonda kleebiseid, lisaseadmeid või toonivat kilet. See võib põhjustada vastavate süsteemide rikkeid ja kõrvalekaldeid.
- RKA-Roadedge tuvastab sõiduread kaamerate abil. Pidage meeles, et RKA-Roadedge võib deaktiveeruda või aktiveeruda, kui sõiduridasid edukalt ei tuvastata.

### ⚠ Ettevaatust!

- Ärge eemaldage RKA-Roadedge ühtegi osa või rakendage sellele jõudu.
- Ärge asetage ühtegi valgust peegeldavat eset (valge paber, peegel jne) armatuurlauale. Valguse peegeldamine võib tekitada süsteemi tõrke.
- Suurel kiirusel sõites võib RKA-Roadedge roolimisjõud väheneda, mistõttu võib auto sõidureast kõrvalekalduda.

## Ei tööta, kui:

- Juht aktiveerib suunatules või ohutuled.
- Pärast sõidurea vahetamist sõidetakse autoga sõidurea servale liiga lähedal.
- Juht vahetab sõidurada järsu roolimanöövriga. (Süsteem deaktiveerub ajutiselt)
- ESP (elektroonilise stabiilsuskontrolli) on aktiveeritud.
- Auto sõidab kurvis suurel kiirusel.
- Auto kiirus on alla 55 km/h või üle 180km/h.
- Juht vahetab sõidurada järsult.
- Sõidurida on tuvastamiseks liiga kitsas või lai.
- Autot juhitakse ümber liiga väikese raadiusega kurvi.
- Auto sõidab järsul kallakul.
- Auto aeglustub järsult.
- Esiklaasi toonimiskile katab esikaamera mooduli (FCM) tuvastusvahemiku.

### ⚠ Hoiatus

- Aktiveerige suunatuled, enne kui proovite sõidurada vahetada.

### ⚠ Ettevaatust!

- Ärge pange FCM-tuvastusalale toonikilet. See võib tekitada vastavate süsteemide tõrkeid.

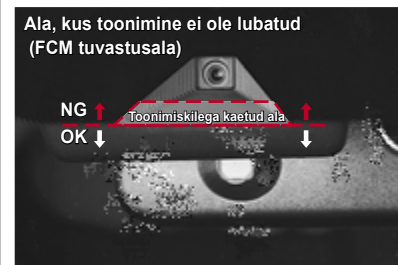

## Juhi tähelepanu on vajalik

RKA-ROADEDGE võib sõltuvalt järgnevatest tingimustest üldse mitte töötada või aktiveeruda.

- Süsteem ei pruugi tuvastada teeservi vihma, lume, tolmu, seisva vee või veeloikude ja teiste takistuste tõttu.
  - Teeserva märgistus ei erine tee värvist.
  - Teeserva märgistus ei ole selge.
  - Teeserva märgistusele langeb eralduspiirete, kaitsepiirete, helitõkkeseinte ja puude vari.
  - Teeservas on piirdetähised.
- Teeserva märgistused katkevad ringteel või ristmikul.
  - Auto teemaksupunkti, kus tekib või koondub mitu sõidurida.
  - Eessõitva autoga on väga väike vahemaa või eessõitev auto varjab teeserva märgistuse.
  - Halb nähtavus udu, tugeva vihma või lume tõttu
  - Valgus muutub järsult, nt tunnelisse sõites ja seal väljudes
  - Esituled ei ole sisselülitatud või lampide eredus on öösel ja tunnelis sõitmisel liiga väike.
- Sõites järkudel kallakutel ja kurvides.
  - Sõidate tingimustes, mis põhjustavad tõsist vibratsiooni.
  - Armatuurilaua on peegelduva pinnaga esemed (valge paber, peegel jne).
  - Esiklaas kaamera ees on kaetud jää, lume, lõrtsi, muda või prahiga.
  - Esiklaasil on udu või kondentsvesi.
  - Temperatuur esikaamera ümber on otsese päikesepaiste tõttu liiga kuum.
  - Auto liigub valgusallika suunas.
  - Päike, tänavavalgustus või vastutulevate autode tuled peegelduvas märjal teepinnal.

# Liiklusmärkide tuvastamine (TSR)\*

See on süsteem, mis tuvastab kiirusepiirangu ja muud liiklusmärgid.



## Seadistus

Juht saab funktsiooni määrata näidikuplokis (Cluster Setting → Driving Assist).



## Näidiku tüüp



## Standardtüüp



## Märkus

### Tuvastatavad liiklusmärgid

- Viini konventsiooni liiklusmärgid
- Standard liiklusmärgid, elektroonilised liiklusmärgid, muutuvad liiklusmärgid



## Ettevaatust!

- TSR ei tuvasta kõiki liiklusmärke.
- Tuvastamine ei pruugi olla sõltuvalt asukohast, värvist või kaldest.

## FVSA (eesoleva auto sõitma hakkamise hoiatus)\*

See on süsteem, mis teavitab juhti, kui juht ei tunne ära, et eesolev sõiduk alustas sõitu, kasutades selleks sõiduki ees olevat andurit (FCM).

FVSA: Eesoleva auto sõitma hakkamise hoiatus

### Kuidas seadistada

Selle funktsiooni saate aktiveerida (tähistada) või keelata (eemaldada) näidikuploki peamenüüs "User Settings > Driving Assist > Front Vehicle Depart Alert" all, kui auto on sisse lülitatud.

### Kasutamine

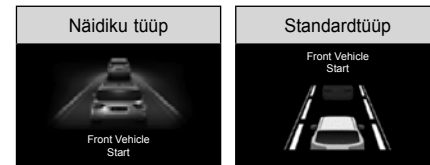

Kui juht ei soorita ühtegi toimingut (näiteks ei käivita autot) umbes 1 sekund pärast seda, kui eesolev sõiduk lahkub, kuvatakse LCD-l teade ja hoiatus hakkab tööle.



**Ettevaatust!**

- Ohutu sõidu tagamiseks kontrollige enne auto käivitamist kindlasti eesolevaid ja ümbritsevaid tingimusi.



## Takistuse tuvastamine ees/taga

Takistuse ees/taga tuvastamise süsteem on parkimissüsteem, mis tuvastab kaitseraua ultrahelianduriga takistused ja teavitab D (sõitmine) või R (tagurdamine) käigu sisselülitamisel ning sõitmisel juhti hoiatussignaali.

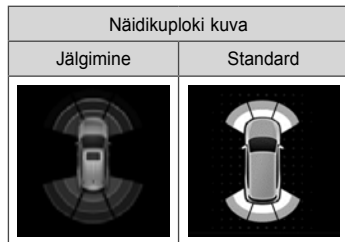

Kaugus takistuses kuvatakse näidikuploki koos hoiatussignaali.

Eesmise parkimisabi hoiatuse saate sisse või välja lülitada. Vajutage kergelt eesmise parkimisabi hoiatuse lülitit, et lülitada sisse eesmise parkimisabi hoiatus.

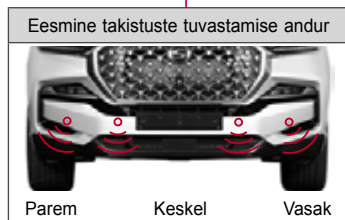

- 4 eesmist takistuste tuvastamise andurit
- Aktiveeritakse edasisuunas või tagasisuunas liikumisel
- Tuvastamine toimub kiirusel kuni 15 km/h.

- 4 tagumist takistuste tuvastamise andurit
- Aktiveeritakse ainult tagurdamisel

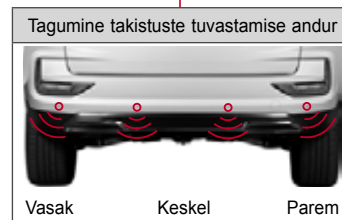

## Takistuse tuvastamise süsteemi aktiveerimine

Kui andur takistuse tuvastab, kuvatakse takistuse kaugus ja suund koos hoiatussignaali.



Kui käigukang on asendis D (sõitmine), siis töötab tuvastusandur, kui:

- Auto hakkab liikuma pärast esmast käivitamist (kiirusel kuni 15 km/h).
- Käigukang liigutatakse R (tagurdamine) asendist D (sõitmine) asendisse (kiirusel kuni 15 km/h).
- Eesmine takistuse avastamise hoiatuslülitid on sisse lülitatud (kiirusel kuni 15 km/h). Siiski lülitub see automaatselt välja, kui kiirus ületab 15 km/h.

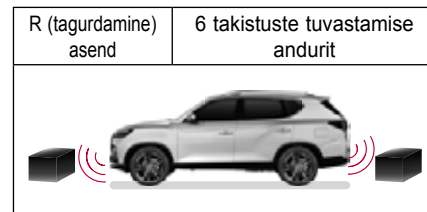

R (tagurdamine) käigu sisselülitamisel aktiveeruvad samaaegselt 4 eesmist andurit ja 4 tagumist andurit.

### Märkus

- **Isegi kui eesmise parkimisabi hoiatuse SISSE/VÄLJA lüliti on väljalülitatud asendis (märgutuli ei põle), töötab tagurdamisel eesmine takistuse tuvastusandur .**
- **Vihma korral võib kõlada katkendlik helisignaal. See on normaalne ja tegemist ei ole rikkega.**

## Näidikuploki teated

Takistuse tuvastamisel näidatakse vastavast servas takistuse kaugust ja takistuse suund vilgub.

### Standard tüüp



Näidikuploki kuva

D (sõitmine) asend

R (tagurdamine) asend



### Kui takistusi ei tuvastata



Esi- ja tagaandurite tuvastusvahemik kuvatakse ja vilgub (hoiatussignaali ei anta)

### Kui ees paremal või vasakul küljel tuvastatakse 40 cm kaugusel takistus



Ees vasakul tuvastatakse joon nr. 1 ja joon nr 2 vilgub (kõlab hoiatussignaali)

### Kui taga paremal või vasakul küljel tuvastatakse 80 cm kaugusel takistus



Taga paremal tuvastatakse joon nr. 3 ja joon nr 4 vilgub (kõlab hoiatussignaali)

## Hoiatussignaali intervall

Hoiatussignaali kõlab sõltuvalt takistuse kaugusest.

### Esiandur (2.taseme hoiatussignaali)

Hoiatussignaali intervall	Kaugus takistusest	
	Keskel	Küljel
Hoiatussignaali puudub	100 cm	60 cm
1 0,15 sekundit	50cm~100 cm	40 cm ~ 60 cm
2 Pidev	25 cm ~ 50 cm	25 cm ~ 40 cm

### Tagaandur (3.taseme hoiatussignaali)

Hoiatussignaali intervall	Kaugus takistusest	
	Keskel	Küljel
3 0,3 sekundit	80cm~120 cm	-
4 0,15 sekundit	50cm~80 cm	
5 Pidev	25cm~50 cm	

## Anduri ja seotud süsteemide rike

### Standardtüüp



Näidikuploki kuva

D (sõitmine) asend

R (tagurdamine) asend



Takistuse anduri tõrke korral kuvatakse vastava anduri kohta „?”. Näidikuplokis hoiatuse kuvamisel laske oma autot lähimas KG Mobility volitatud teeninduses või mõnel teisel kvalifitseeritud asjatundjal kontrollida.



### Ettevaatust!

- Kui anduri ja takistuse vaheline kaugus on kuni 25 cm, hoiatussignaali ei anta. Kui siiski takistus varem tuvastatakse, võib hoiatussignaal kõlada.
- Hoiatussignaali korral võib kaugus takistusest tegelikust kaugusest umbes  $\pm 10$  cm erineda.
- Ärge jääge ainult parkimissüsteemile lootma ja tagurdage auto tagaosa jälgides.
- Rikke ja takistuse tuvastamise hoiatussignaal ning umbes 3 sekundiline R (tagurdamine) käigu sisselülitamise helisignaal on erinevad. Rikkesignaali korral laske auto ülevaadata.

## Kui süsteem ei tööta või rikke korral

### Kui andur ei suuda takistust tuvastada

- Peenike takistus, nagu terastraat, kõis või kett
- Takistused, nagu puuvill, käsn, või lumi, mis neelab ultraheli
- Takistus, mis on kaitserauast allpool (kraav)

### Andur ei suuda tuvastada

- Andur on külmunud (normaalne funktsioon taastub peale sulamist.)
- Andur on takistatud võõresemega nagu lumi, muda või veetilgad (normaalne funktsioon taastub peale selle eemaldamist)

### Anduri tuvastusvahemik muutub kitsamaks

- Andur on osaliselt kaetud lume või mudaga, mistõttu signaali tuvastusala muutub kitsamaks (normaalne funktsioon taastub peale selle eemaldamist)
- Temperatuur on anduri lähedal väga kõrge või madal

## Põhjused, mis võivad põhjustada rikke, aga ei ole süsteemi rike

- Künklikul, kruusa või mägisel teel või murul sõitmisel
- Raske koorma tõttu madalala kaitserauaga
- Teisete ultrahelide vastuvõtmisel (metalli, õhkpidurite, suure auto jne heli)
- Võimsa raadio kasutamisel
- Tugevas vihmas
- Anduri lähedale lisaseadme paigaldamisel

## Haagise vedamine

- Andur võib tuvastada haagise, andes pideva helisignaali.

## Takistuste tuvastamise süsteemi kasutamise ettevaatusabinõud



### Ettevaatust!

- Auto parkimisel või tagurdamisel kontrollige, et läheduses ei oleks ühtegi inimest, eriti last, ega looma. Kui te ei saa muidu kontrollida, väljuge autost ja kontrollige.
- Parkimise abisüsteem on ainult juhti abistav süsteem ja see ei taga ohutust. Juht peab pöörama tähelepanu kõigile võimalikele ohtudele.
- Kaitseraua anduri piirkonna löömine või sellele jõu rakendamine või survepesu võib andurit kahjustada.
- Kui süsteem on töökorras ja käigukang lülitatakse süütelüliti ON asendis R (tagurdamine) asendisse, kõlab lühike helisignaal.
- Rikke ja takistuse tuvastamise hoiatussignaal ning umbes 3 sekundiline R (tagurdamine) käigu sisselülitamise helisignaal on erinevad. Rikkesignaali korral laske auto ülevaadata.

- Alltoodud joonisel näidatud parkimiskohas võib auto ülemine osa põrgata takistusega kokku enne, kui andur tööle hakkab. Parkige külgspeegleid kasutades või otseselt üle öla vaadates.



## Tahavaatekaamera

Tahavaatekaamera on lisa ohutussüsteem, mis võimaldab juhil jälgida olukorda auto taga tahavaatekaamera kuva kaudu, kui käigukand lülitatakse R (tagurdamine) asendisse.

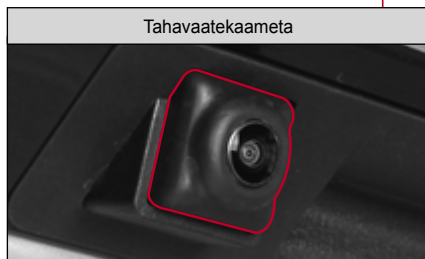

### Ettevaatust!

- Tahavaatekaamera kasutab lainurk objektiivi, mis tagab laia vaate, seega võib tegelik kaugus kuvatavast erineda. Vaadake alati kindlasti otse üle öla taha.
- Ekraanil kuvatav on ainult osa auto tagavaatest.
- Puhastage tahavaatekaamera objektiivi sagedasti, kasutades kaamera objektiivi puhastajat.

## AVM süsteem

AVM-süsteem on parkimisabisüsteem, mis aitab juhil auto ohutult parkida, võimaldades juhil monitori kaudu jälgida auto väliskulorda.

Juht näeb monitori kaudu auto neljale välisküljele paigaldatud kaamerast saadud teavet. Juht saab aktiveerida 3D-vaate ja vajadusel kontrollida auto väliskülge soovitud suunas.

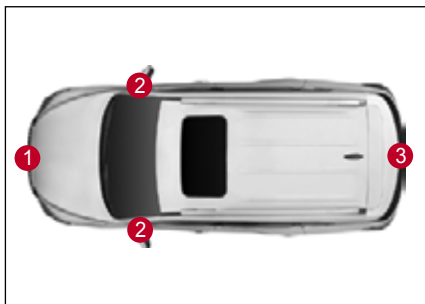

- 1 Esikaamera
- 2 Vasak/parem kaamera
- 3 Tagakaamera

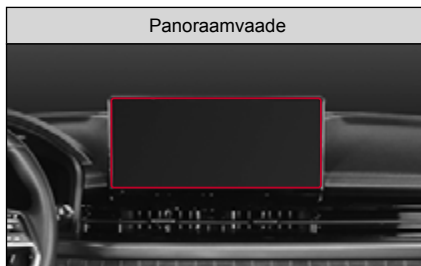

### Ettevaatust!

- AVM-süsteem ühendab 4 kaamera pilti ja kuvab monitoril kombineeritud kujutise. Seetõttu erineb auto ja parkimise abijooned tegelik asend ekraanil kuvatutest. Autot parkides kontrollige kindlasti taga-, vasak- ja parempoolset vaadet otseselt.
- TAVM-kaamera kasutab lainurkobjektiivi laia vaadet, seega võib tegelik kaugus kuvatavast erineda. Vaadake alati kindlasti otse üle öla taha.
- Kui kaamera objektiiv on saastunud võõrmaterjalidega, võib toimivuse halvenemise tõttu tekkida süsteemiviga. Hoidke kaamera objektiiv alati puhas.

## Aktiveerimise tingimused

AVM aktiveeritakse järgnevatel tingimustel.

- Süütelüliti on ON asendis või töötava mootoriga
- Auto kiirus on alla 20 km/h
- Kui ümbrusevaate lüliti on sisse lülitatud käigukangi P (parkimine), R (tagasikäik), N (neutraal) või D (sõitmine) asendis

### Märkus

- Kui käigukang lülitatakse asendisse R (tagurdamine), aktiveerub AVM-süsteem sõltumata lüliti ON/OFF olekust.
- Käigukangi asendis P (parkimine), aktiveeritakse AVM süsteem, kuid monitoril kuvatakse eelmine vaade.
- Kui sõidate autoga kiirusel kuni 20 km/h, kui eesmine AVM on aktiveeritud, lülitub AVM välja. Isegi kui sõiduki kiirus selles olekus väheneb umbes 20 km/h, jääb AVM-süsteem deaktiveerituks.

## AVM seaded

AVM-seadete kuvale liikumiseks vajutage ekraanil Setup → Display → Camera.

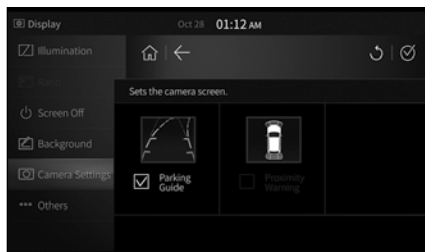

- **PGS-suuniste ühendus:** Seab PGS-i juhendite hoovastiku funktsiooni sisse ja välja..
- **PAS läheduse hoiatuse aken:** Seadistab PAS läheduse hoiatuse sisse ja välja.
- Lõpp 5 sekundi pärast: Kaamera vaade lõpeb 5 sekundit hiljem, kui juht lülitab P käigule (see valik on ainult nutikal helil)

## Kuidas AVM-i kasutada

- Kui süüde on sisselülitatud ja elektrooniline käiguhoob on asendis N (neutraal) või D (sõitmine), aktiveerib  (camera) nupu vajutamine eesmise AVM-süsteemi.
- Käigukangi R (tagurdamine) asendisse lülitamisel on tagumine AVM-süsteem aktiveeritud.

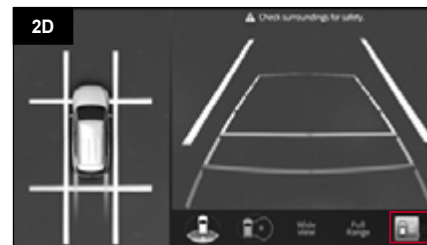

- 2D- ja 3D-ekraanide vahel saate reaaliajlas liikuda, vajutades lihtsalt 2D- või 3D-ikooni.





- Ekraani kuvamine 2D-režiimis
  - Normaalkaates kuvatakse esi-, taga-, vasak- ja parempoolsed ekraanid.
  - Laivaates kuvatakse ainult esi- ja tagaekraanid. (Kui valitud on vasak või parem ekraan, lülitatakse see normaalkaatele.)
  - Täieliku vahemiku vaates kuvatakse ainult esi- ja tagaekraanid. (Kui valitud on vasak või parem ekraan, lülitatakse see normaalkaatele.)

#### Märkus

- Tagumist suunajoont täieliku vahemiku vaates ei kuvata.



- Ekraani kuvamine 3D-režiimis
  - Ekraan kuvatakse 360°, sõltuvalt sellest, kas valite ees-, taga-, vasak- või parempoolse ekraani.

#### Märkus

- 360° ekraan võimaldab teil tuvastada ümbritsevad objekte.
- Ekraan pöörab ainult küljele, mitte üles ja alla.
- Ekraanil kuvatakse täieliku vahemiku vaate ikoon, kuid see on blokeeritud.
- Täieliku vahemiku vaate aktiveerimiseks peate esmalt lülituma 2D-režiimi.

## Topeltparkimine (2-realine parkimine)

Kui topeltparkimine (2-realine parkimine) on vajalik ebapiisava parkimisruumi tõttu, toimige järgnevalt.

- 1 Vabastage elektrilise seisupiduri (EPB) süütelüliti ON asendis või mootori töötamisel.

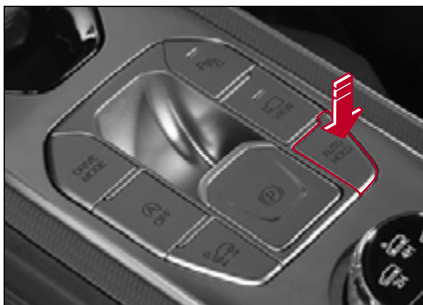

### Märkus

- Kui aktiveeritud on automaatne paigalhoidmine, aktiveeritakse EPB automaatselt. Pidage kindlasti meeles lülitada automaatne paigalhoidmine välja.

- 2 Vajutage P (park) vabastuslülitit, vajutades samal ajal piduripedaali 30 sekundi jooksul pärast süüte väljalülitamist.

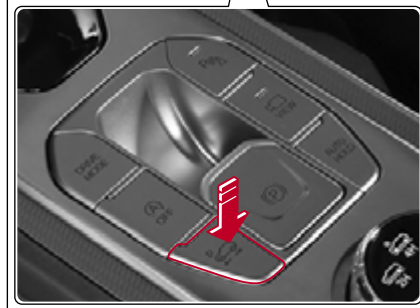

### ! Hoiatus

- Topeltparkimine võib toimuda ainult täiesti tasasel pinnal ja kasutage lisavahendeid nagu tõkiskingad. Vastasel juhul võib auto liikuma hakata, mis on väga ohtlik.
- Automaatpesulas jne topeltparkimisrežiimil, st käiguvaliku hoob on N (neutral) asendis, ärge kunagi vajutage P (park) nuppu. Kui sõidate autopesulasse käiguhoova P (parkimine) asendis, võivad tekkida probleemid autopesumasinas jne.

## 5. Hädaolukorras

Siit leiata kasulikku teavet hädaolukorraks, millega võite sõidu ajal kokku puutuda.

Ära on toodud teave hoiatuskolmnurga ja OVM-tööriistade õige kasutamise, tühja aku, mootori ülekuumenemise, tühja rehvi ja auto pukseerimise kohta. Samuti kirjeldatakse, kuidas käituda tulekahju, rohke lume, auto probleemide ja avarii korral.

# Ohukolmnurk ja hooldustöövahendid (OVM)

## Ohukolmnurk\*

Ohukolmnurk on hoiatusmärk, mille peab paigaldama hädaolukorras peatudes auto taha, et hoiatada teisi juhte ning hoida ära järgnevat õnnetusi.

Ohukolmnurga omamine ja paigaldamine on liikluseeskirjadega määratult kohustuslik. Selle kohustuse eiramine toob kaasa trahvi.

## Ohukolmnurga hoiukoht

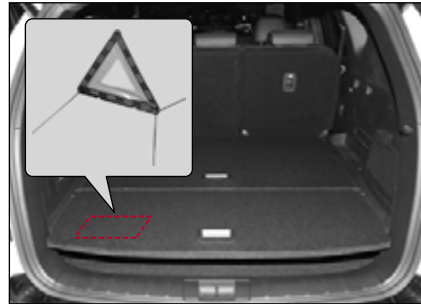

Ohukolmnurk asuv pakiruumi paneeli all.



### Ettevaatust!

- Standard ohukolmnurk peab vasatavalt liikluseeskirjadele alati autos olema. Vastasel juhul võidakse teid trahvida.
- Paigaldage ümbritsevatele liiklusoludele hoolikalt tähelepanu pöörates ohukolmnurk kohta, kus selle peegelduvad paneelid oleks tagant lähenevatele autodele hästi nähtavad.
- Paigaldage lisaks ohukolmnurgale öösel ka signaallamp.
- Kui autoga saab jälle sõita ja probleem on lahendatud, hakake koheselt sõitma, pöörates tähelepanu liiklusele.

## OVM-tööriistad

OMV-tööriistad on vahendid ja tööriistad, mida hoitakse autos sõidu ajal tekkivate rikete ning hädaolukordade lahendamiseks.

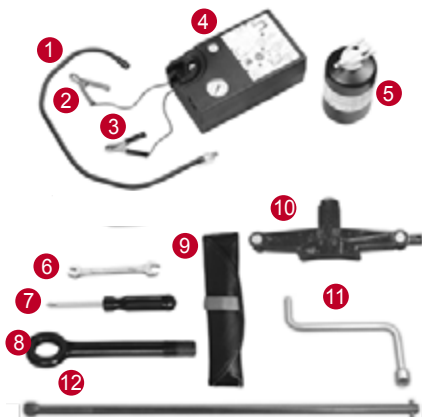

- 1 Öhuvoolik
- 2 Positiivne (+) kaabel
- 3 Negatiivne (-) kaabel
- 4 Kompressor (rehvirõhu kohandamiseks ja tühja rehvi hermeetiku sisestamiseks)
- 5 Hermeetik (tühja rehvi tihendamisevahend)
- 6 Mutrivõti
- 7 Kruvikeeraja (+ ja -)
- 8 Eemaldatav haagisekonks
- 9 Tööriistastasku
- 10 Tungraud
- 11 Rattavõti
- 12 Tungraua ühendus

- Varuratas: 6, 7, 8, 9, 10, 11, 12
- Hoolduskomplekt: 1, 2, 3, 4, 5, 6, 7, 8, 9

※ CE, UKCA sertifitseeritud osad:  
Kompressor(4), tungraud (10)

(1) CE

- Esindaja: KG Mobility European Parts Center B.V.
- Aadress: IABC 5253&5254, 4814RD Breda, Madalmaad

(2) UKCA

- Importija: KG Mobility UK Ltd
- Aadress: G kontorid, Parsonage Road, Stratton St Margaret, Swindon, Wiltshire SN3 4RN

## OVM-tööriistade hoiukoht



OMV-tööriistad hoitakse pakiruumis taga vasakul asuvas panipaigas.

Võtke tööriistad vajadusel välja ja kasutage.

5

# Käivitamisraskused tühja akuga

Kui mootorit ei saa tühja akuga käivitada, saate käivitada selle ühendades käivituskaablitega teise auto sama standardi ja mahuga aku või käivitusaku abil.

## Käivituskaablitega käivitamine

Liigutage auto selliselt, et 12V aku on tühjale akule nii lähedal, et käivituskaablitega saab ulatuda käivitusakuni ja käivitage mootor järgmisel viisil.

- 1 Lülitage välja kõik elektriseadmed.
- 2 Seadke tühja akuga auto käigukang asendisse P (parkimine) ja rakendage käsipidur.
- 3 Ühendage käivituskaablid järgmiselt.
  - Tühja aku + klemm (1)
  - Teise auto aku või käivitusaku + klemm (2)
  - Teise auto aku või käivitusaku - klemm (3)
  - Tühja akuga auto kere (4) (akust kaugel)

- 4 Teise auto aku kasutamisel käivitage teise mootor ja laske sel mõned minutid töötada.
- 5 Käivitage tühja akuga auto mootor.

- 6 Kui mootor on käivitatud, eemaldage käivituskaablid järgnevalt.
  - Käivituskaabli (-) ots
  - Käivituskaabli (+) ots

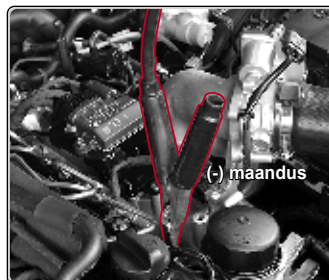



### Hoiatus

- Järgige siin toodud mootori käivituskaablitega käivitamise juhiseid. Vasasel juhul võib aku plahvatada.
- Ärge püüdke käivituskaablitega käivitada külmunud akut. Aku võib plahvatada, põhjustades tõsiseid vigastusi.
- Elektrilöögi vältimiseks kasutage auto käivituskaablitega käivitamisel kindlasti isoleeritud kindaid.
- Jälgige, et kaks autot omavahel kokku ei puutuks. Vastasel juhul võib tekkida staatika maandus, tekitades elektrilöögi ja auto rikke.
- Kasutage kindlasti standard käivituskaablit ja sama standardi ning mahuga akut. Vastasel juhul võivad käivituskaablid sädemeid tekitada ja aku poolt genereeritud gaas plahvatada.
- Teise auto akut kasutades lülitage ohutuse mõttes ühendamisel mootor välja.
- Käivituskaablite ühendamisel jälgige, et positiivne (+) ja negatiivne (-) kaabel omavahel kokku ei puutuks. Vastasel juhul võib tekkida säde, põhjustades aku plahvatuse.

- Ärge ühendage negatiivset (-) käivituskaablit otse tühja aku Vastasel juhul võib tekkida säde, põhjustades aku plahvatuse. Ühendage käivituskaabel tühja akuga auto kere külge.
- Veenduge, et käivituskaablid on kindlalt iga klemmi külge ühendatud. Vastasel juhul võivad need mootori käivitamise vibratsiooni tõttu lahti tulla. Kui käivituskaablid on eemaldatud ja puutuvad kokku auto kerega, võib tekkida elektrilöök, kahjustades elektrija elektroonikaosasid.
- Akuvedelik on väga happeline, seega silma või nahale sattudes võtke koheselt ära saastunud riided, loputades kahjustatud pinda rohke puhta veega ning pöörduge arsti poole. Haiglasse jõudmiseni pühkige kahjustatud kohta kogu aeg vees niisutatud pehme lapi või käsnaaga.



### Ettevaatust!

- Auto käivituskaabliga käivitamisel jälgige, et see ei mähkuks mootoriruumi ventilaatori ümber.
- Peale mootori käivituskaablitega käivitamist ärge lülitage mootorit mõnda aega välja, et tühi aku saaks laadida. Vastasel juhul ei saa te mootorit jälle käivitada.
- Kui tühi aku ei ole puhas, laske oma autot KG Mobility esinduses või mõne teise kvalifitseeritud asjatundja juures kontrollida.

# Mootori ülekuumenemine e või muud probleemid

## Mootori ülekuumenemisel lülitub sisse hoiatustuli



Mootori ülekuumenemisel lülitub sisse hoiatustuli ja mootorist tuleb auru.

Sel juhul peatage auto koheselt ohutus kohas ja võtke kasutusele vajalikud abinõud.



## Mootori ülekuumenemise tunnused

- Mootori ülekuumenemise hoiatustuli vilgub ja kõlab helisignaali.
- Mootori jahutusvedeliku temperatuurinäidik on H osas.
- Mootorist tuleb auru.
- Mootori jõudlus väheneb.

## Abinõud mootori ülekuumenemisel

Paigaldage auto taha ohukolmnurk, laske kõigil reisijatel ohutult väljuda, kontrollige veel kord nende ohutust ja toimige järgnevalt.

- 1 Lülitage käigukang asendisse P (parkimine) ja rakendage käsipidur.
- 2 Lülitage soojendi ja kliimaseade välja.
- 3 Avage kapott, et mootoriruum oleks hästi ventileeritud.

Kui mootorist tuleb auru, lülitage mootor koheselt välja.

Kui auru ei tule, laske mootoril avatud kapotiga tühikäigul töötada.

Kui jahutusvedeliku temperatuur ei tühikäigul töötades ei lange, lülitage mootor välja ja laske mootoril korralikult maha jahtuda.

- 4 Kontrollige radiaatori paisupaagi vedelikutaset.

Kui jahutusvedeliku tase on madal, lisage jahutusvedelikku ja kontrollige voolikute ja radiaatori lekkeid.

Katke paisupaagi kork lapiga, keerake seda natuke auru surve vähendamiseks, eemaldage lapp ning lisage jahutusvedelikku. Sulgege paisupaagi kork peale jahutusvedeliku lisamist.

Kui mootor on ülekuumenenud ja jahutusvedeliku tase on normaalne, laske jahutussüsteeme (sealhulgas elektriline ventilaator) ja rihmasid KG Mobility volitatud esinduses või mõnel teisel kvalifitseeritud asjatundjal kontrollida.



### Hoiatus

- Olge kuuma auru ja jahutusvedelikuga väga ettevaatlik.
- Olge tähelepanelik ja ärge laske riietel või kätel mootori liikuvate osadega (rihmad jne) kokku puutuda.
- Ärge avage radiaatori korki, kui mootor on kuum. Kuum aur või vesi võib väljuda, põhjustades põletusi. Avage jahutusvedeliku paisupaagi kork kindlasti aeglaselt peale mootori väljalülitamist ja mootori jahtumist.



### Ettevaatust!

- Kui mootor on ebapiisava jahutusvedeliku taseme tõttu ülekuumenenud, laske mootoril jahtuda ning lisage jahutusvedelikku.
- Ärge lisage ülekuumenenud mootorisse järsult külma jahutusvedelikku. See võib mootorit ja radiaatorit kahjustada.
- Kasutage ainult KG Mobility originaal jahutusvedelikku.
- Kui mootor pidevalt ülekuumeneb, laske oma auto KG Mobility esinduses või mõne teise kvalifitseeritud asjatundja juures kontrollida.

## Õnnetus või tulekahju



Kui teie auto süttib põlema, ärge paanitsege. Evakueerige kõik sõitjad ja kasutage tulekustutit.

### Avarii

Lülitage sisse ohutulede lüliti. Kui võimalik, viige oma auto ohutusse kohta, et vältida teiseseid õnnetusi.

Kui keegi on vigastatud, helistage kiirabisse ja võta ühendust lähima politseijaoskonnaga.

### Tulekahju

Peatuge ohutus kohas. Jätke mootor seisma. Tule kustutamiseks kasutage tulekustuteid. Kui tulekahju ei ole võimalik kustutada, pöörduge lähimasse tuletõrje- või politseijaoskonda.

### Hoiatus

- Avarii korral võib autost kütust voolata. Seetõttu peatage mootor ja vältige sädemeid või leeki.
- Kui teil on isegi väike põletus, pöörduge arsti poole.

## Mootori jahutusvedeliku märgutule süttimisel

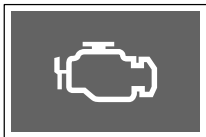

Mootori kontrollimise märgutuli süttib, kui mitmed andurid (sealhulgas automaatkäigukast) ja mootori juhtimisega seotud seadmed on tõrkega.

Mootorikontrolli märgutule sõidu ajal süttimisel laske oma autot KG Mobility volitatud teeninduses kontrollida.

☞ Vt „Emissioonide vähendamise seade“ (lk.6-61)



### Ettevaatust!

- Mootorikontrolli märgutule süttimisel võib mootori jõudlus väheneda või mootor kloopima hakata.

## Vee-eraldaja hoiatustule süttimisel (diiselmootoriga auto)

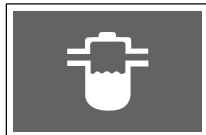

Kui vesi kütusefiltris ületab ettenähtud taseme, süttib vee-eraldaja hoiatutuli ja mootori jõudlus väheneb ning antakse hoiatussignaali.

Sel juhul peab vee kütusefiltrist koheselt eemaldama.

Laske oma autot KG Mobility volitatud esinduses kontrollida.



### Ettevaatust!

- Põleva märgutulega sõitmine võib mootorit märkimisväärselt kahjustada.
- Kui madala kvaliteediga kütus sisaldab suurt kogust vett, võib vesi akumuleeruda kiiremini, lülitades vee-eraldaja märgutule sisse. Ärge kunagi kasutage madala kvaliteediga kütust.

# Tühi rehv



Kui rehv tühjeneb sõidu ajal, ärge sattuge paanikasse ja toimige järgnevalt.

- 1 Lülitage sisse ohutuled.
- 2 Peatage auto ohutus kohas.  
Selleks hoidke tugevalt roolist, võtke jalga gaasipedaalilt, aeglustage autot aeglaselt ja vajutage auto peatamiseks kergelt piduripedaalile.
- 3 Lülitage käigukang asendisse P (parkimine) ja rakendage käsipidur.
- 4 Pange diagonaalis asuvate esi- ja tagaratta taha tõkisking.

- 5 Paigaldage auto taha ohukolmnurk.  
Koht, kus läheneva auto juht saab ohukolmnurka kergesti märgata, on 100 m autost päeva ajal ja 200 m öösel.
- 6 Kui autos on peale juhi sõitjad, evakueerige need ohutusse kohta.
- 7 Hinnake, kas rehvi saab rehviparanduskomplektiga parandada ja toimige vastavalt.

## Hoiatus

- Kui rehv sõidu ajal tühjeneb, ärge pöörake järsult rooli ega pidurdage järsult. Auto võib stabiilsuse kaotada, põhjustades sellega avarii.
- Ärge läbige tühja rehviaga isegi väikest vahemaad. Nii võite velgesid kahjustada ja muuta tavalise sõitmise võimatuks, tuues kaasa ohtliku olukorra.
- Lülitage sisse ohutuled, juhtige auto teeserva ja paigaldage hästi nähtavasse kohta ohukolmnurk.
- Parkige auto tasasele kõvale mittelibedale pinnale ja parandage rehvi nii, et sõitjad ei viibi autos.

## Märkus

- Kui te ei ole rehvi parandamises osav, laske seda teha KG Mobility volitatud teeninduses või mõnel teisel kvalifitseeritud asjatundjal.

## Tühja rehvi rehviparanduskomplektiga parandamine/rehvi täispumpamine

### Rehviparanduskomplekti osad

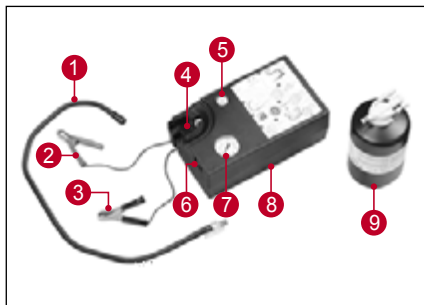

- 1 Öhuvoolik
- 2 Positiivne (+) kaabel
- 3 Negatiivne (-) kaabel
- 4 Hermeetiku paigaldamise osa
- 5 Öhuvabastuslüli
- 6 Kompressor
- 7 Hermeetik
- 8 Süütelüli
- 9 Manomeeter

### Rehviparanduskomplekti asukoht



Rehviparanduskomplekt on pakiruumi tagaosas vasaku külje panipaigas koos OVM-tööriistadega.

☞ Vt „Ohukolmnurk ja hooldustöövahendid (OVM)“ (lk.5-2)

### Kontrollimine, kas tühja rehvi saab rehviparanduskomplektiga parandada või mitte

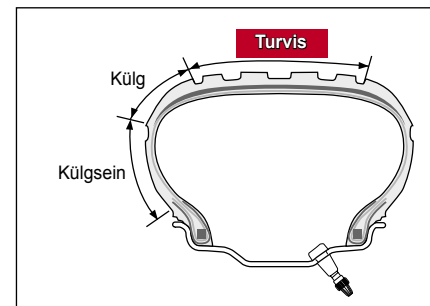

Kui rehvi on tühi kontrollige kõigepealt torke asukohta ja kasutage rehviparanduskomplekti alles pärast seda, kui olete hinnanud, kas torget saab parandada või mitte.

- Kui torke suurus on alla 6 mm, saab seda rehviparanduskomplektiga kasutada.



#### Hoiatus

- Ärge parandage rehvi rehviparanduskomplektiga, kui torge on rehwiseinad või rehvis on pragu. Sel juhul laske rehvi KG Mobility volitatud esinduses või mõnel teisel kvalifitseeritud asjatundjal kontrollida ja parandada.

## Rehviparanduskomplekti tööpõhimõte

Peale hermeetiku sisestamist autoga sõites jaotub hermeetik rehvi sisepinnale, täites torke ja võimaldades ajutiselt sõita.



## Tühja rehvi parandamine

Tühja rehvi saab rehviparanduskomplektiga järgnevalt parandada.

- 1 Võtke hoolduskomplekt välja pagasiruumi vasakul tagaosas olevast hoiukastist.



- 2 Eemaldage kiirusepiiraja kleebis hermeetikukonteineri pinnale ja kinnitage roolile.



5

### Ettevaatust!

- Kiirusepiiraja teavitab juhti, et rehvi on rehviparanduskomplektiga parandatud ja kiirust peab piirama. Ärge sõitke kiiremini kui 80 km/h.

- 3 Ühendage hoolduskomplekti õhuvoolik (1) tihendikonteineri ühendusosaga (2).

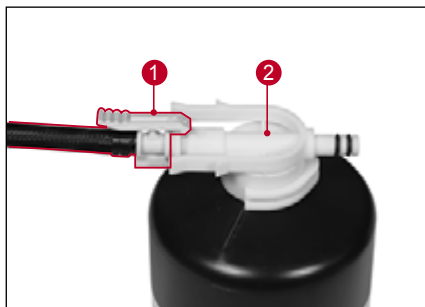

**⚠ Ettevaatust!**

- Kontrollige hermeetiku kehtivusaega. Kehtivusaeg on märgitud hermeetikuanuma ülaosale. Vahetage aegunud hermeetik uue vastu välja, kuna ajaga hermeetiku omadused halvenevad.
- Lugege hermeetiku kasutamise juhised enne hermeetiku kasutamist läbi.

**Märkus**

- Enne hermeetiku kasutamise loksutage seda hoolikalt.

- 4 Paigaldage hermeetiku anum täielikult kompressori korpusesse.

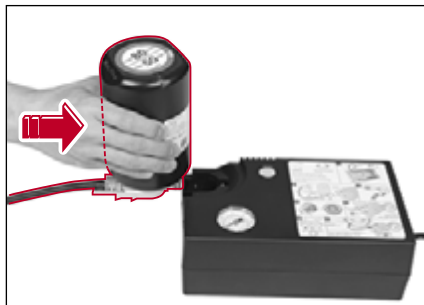

- 5 Eemaldage tühja rehvi ventiililt kork.  
6 Ühendage rehviparanduskomplekti õhuvoolik turvarehvid ventiliiga.



**⚠ Ettevaatust!**

- Paranduskomplekti toitelüliti peab olema OFF asendis.

- 7 Ühendage + (punane) (1) kaabel auto akuga ja ühendage - (must) (2) kaabel.

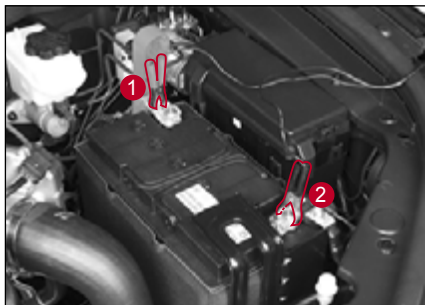

#### Hoiatus

- Olge kaablite ühendamisel ettevaatlik. Võivad tekkida sädemed.



#### Ettevaatust!

- Positiivse (+) ja negatiivse (-) klemmi vastupidine ühendamine võib akut ning rehviparanduskomplekti kahjustada. Ühendage kaablid õiges järjestuses.
- Kaablite eemaldamisel alustage negatiivsest (-) kaablist.

- 8 Mootori käivitamine.



#### Hoiatus

- Parandage rehvi alati hästi ventileeritud kohas. Vastasel juhul võib see viia heitgaasidest lämbumiseni.

- 9 Kompressori sisselülitamiseks vajutage toitelülitile.



#### Ettevaatust!

- Ärge laske kompressorigil üle 10 sekundi järjest töötada. See võib põhjustada kompressori tõrkeid.

- 10 Oodake, kuni rõhk jõuab ettenähtud rõhuni (2,3 baari), kontrollides rõhku manomeetriga.



### Hoiatus

- Kui ettenähtud rõhku ei saavutata 8 minuti jooksul, siis pumbake rehvi uuesti järgnevalt täis:
  1. Lõpetage rehviparanduskomplekti kasutamine ja eemaldage hermeetik kompressorist.
  2. Pange rehviparanduskomplekt oma kohale tagasi (pakiruumi tagaosas vasakul).
  3. Sõitke umbes 10 m madalal kiirusel, et hermeetik saaks rehvi sisepinnal ühtlaselt jaotuda.
  4. Paigaldage kompressori õhuvooli tühjale rehville.
  5. Ühendage kompressori toitekaabel auto akuga.
  6. Käivitage kompressori kasutamiseks mootor.
  7. Kasutage kompressorit kuni saavutate vajaliku rehvirõhu (2,3 bar).

Rehvi ületäitmisel vajage rehvirõhu kohandamiseks vajutage rõhuvabastusnupule.



- 11 Ettenähtud rehvirõhu saavutamisel lülitage rehviparanduskomplekt välja.

### Ettevaatust!

- Kui rehvirõhk peale kompressori 10-minutilise töötamise ei tõuse, ei saa torget paranduskomplektiga parandada. Pöörduge autoabi poole.

- 12 Ühendage õhuvoolik rehvist lahti.
- 13 Paigaldage tühja rehvi ventiililt kork.
- 14 Jätke mootor seisma.
- 15 Eemaldage hermeetiku anum ja õhuvoolik paranduskomplektilt ja pange rehviparanduskomplekt hoiukohta tagasi (pakiruumi taga vasakul panipaigas).
- 16 Sõitke umbes 10 km madalal kiirusel, et hermeetik saaks rehvi sisepinnal ühtlaselt jaotuda.

- 17 Peatage auto ohutus kohas ja mõõtke rehvirõhku manomeetriga.

### Hoiatus

- Kasutage rehviparanduskomplekti ainult siis, kui rehvis on väike (umbes 6 mm) auk.
- Ärge kasutage rehviparanduskomplekti, kui torge on rehvi küljel või auk on liiga suur. Sel juhul laske oma auto KG Mobility volitatud esindusse või mõne teise kvalifitseeritud asjatundja juurde pukseerida ja parandada.
- Kui rehvi on rehviparanduskomplektiga parandatu, sõitke autoga kiirusel mitte üle 80 km/h.
- Rehviparanduskomplekti saab kasutada ainult ajutiseks parandamiseks. Maksimaalne vahemaa, mida saab hermeetikuga parandatud rehviaga läbida, on umbes 200 km.
- Vibratsiooni tekkimisel või ebastabiilse roolimise ja sõidumüra tekkimisel peatage kohe auto. Laske oma auto KG Mobility volitatud esindusse või mõne teise kvalifitseeritud asjatundja juurde pukseerida ja parandada.





### Ettevaatust!

- Ärge laske hermeetikul nahale sattuda. Hermeetiku nahale sattumisel peske see seebiveega maha.
  - Hermeetiku anumad ei saa mitu korda kasutada. Ostke uus ja vahetage hermeetik välja.
  - Ärge visake kasutatud hermeetiku anumad olmeprügi hulka. Viige see KG Mobility volitatud teenindusse.
  - Ärge kasutage heakskiitmata hermeetikut, mis ei ole KG Mobility originaalhermeetik. See võib rehvirõhu hoiatussüsteemi andurit kahjustada.
  - Vahetage hermeetikuga parandatud rehvi esimesel võimalusel KG Mobility teeninduses või mõne teise kvalifitseeritud asjatundja juures välja ja laske TPMS-i kontrollida.
- ☞ Vt „Rehvirõhu kontrollsüsteem (TPMS)“ (lk.2-28)

### Rehvirõhu kontrollimine pärast tühja rehvi parandamist

Parandatud rehvi rõhku peab umbes 10 km läbimise järel kontrollima.

- 1 Võtke hoolduskomplekt välja pagasiruumi vasakul tagaosas olevast hoiukastist.
  - 2 Võtke rehvisparanduskomplektist välja õhuvoolik.
  - 3 Eemaldage tühja rehvi ventiililt kork.
  - 4 Ühendage rehvisparanduskomplekti õhuvoolik rehvi ventiiliga.
  - 5 Kontrollige rehvirõhku rehvirõhukomplekti manomeetriga.
- Kui rehvirõhk on ettenähtud rehvirõhust kõrgem või madalam (2,3 bar), kohandage rehvirõhku rehventiili abil.



### Hoiatus

- Kui rehvirõhku ei saa hoida, peatage auto koheselt ja pöörduge KG Mobility volitatud esindaja või mõne teise kvalifitseeritud asjatundja poole.

### Rehvi pumpamine

Kui rehvirõhk on ebapiisav, saate selle rehvirõhukomplekti abil täispumbata.

- 1 Võtke hoolduskomplekt välja pagasiruumi vasakul tagaosas olevast hoiukastist.
- 2 Võtke hoolduskomplekti karbi põhjast välja õhuvoolik ja (+) punased / (-) mustad kaablid.

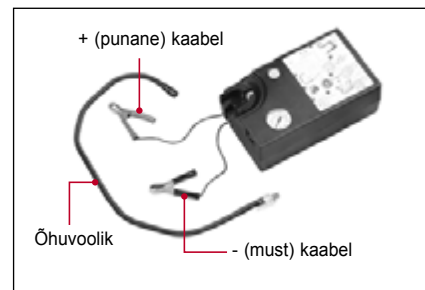

- 3 Ühendage õhuvoolik hoolduskomplektis oleva kompressoriga.

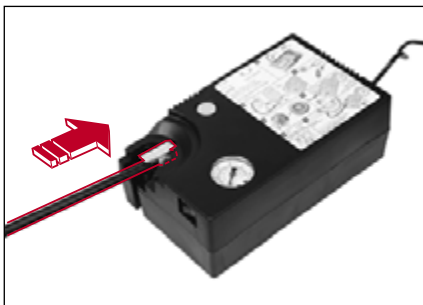

4 Eemaldage tühja rehvi ventiililt kork.

5 Ühendage rehviparanduskomplekti õhuvoolik rehvi ventiiliga.

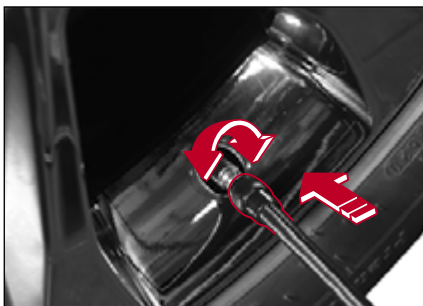

**! Ettevaatust!**

- Paranduskomplekti toitelüliti peab olema OFF asendis.

6 Ühendage + (punane) (1) kaabel auto akuga ja ühendage - (must) (2) kaabel.

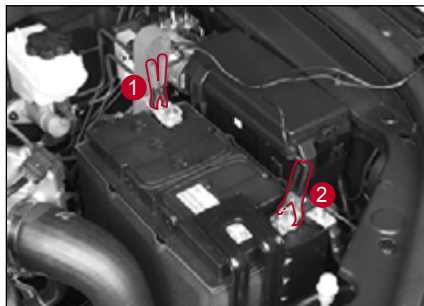

**! Hoiatus**

- Olge kaablite ühendamisel ettevaatlik. Võivad tekkida sädemed.

**! Ettevaatust!**

- Positiivse (+) ja negatiivse (-) klemmi vastupidine ühendamine võib akut ning rehviparanduskomplekti kahjustada. Ühendage kaablid õiges järjestuses.
- Kaablite eemaldamisel alustage negatiivsest (-) kaablist.

7 Mootori käivitamine.

**! Hoiatus**

- Parandage rehvi alati hästi ventileeritud kohas. Vastasel juhul võib see viia heitgaasidest lämbumiseni.

8 Kompressori sisselülitamiseks vajutage toitelülitile (1).

9 Oodake, kuni rõhk jõuab ettenähtud rõhuni (2,3 baari), kontrollides rõhku manomeetriga (2).

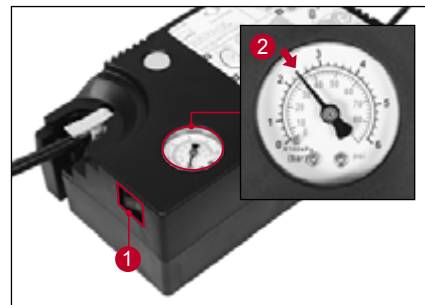

Rehvi ületäitmisel vajage rehvirõhu kohandamiseks vajutage rõhuvabastusnupule.



- 10 Soovitud rehvirõhuni jõudmisel vajutage väljalülitamiseks rehvirõhukomplekti toitelülitile (1).

**⚠ Ettevaatust!**

- Ärge laske kompressoril üle 10 sekundi järjest töötada. See võib põhjustada kompressori tõrkeid.

- 11 Jätke mootor seisma.
- 12 Ühendage õhuvoolik rehvist lahti.
- 13 Paigaldage tühja rehvi ventiliilt kork.
- 14 Pange rehviparanduskomplekt pakiruumi taga vasakul asuvasse panipaika.

## Varuratta väljavõtmine



- 1 Pärast tagaluugi avamist sisestage ühendusvarras kaitseraua ülemises keskosas asuvasse auku ja seejärel ühendage selle külge mutrivõti.
- 2 Varurehvi langetamiseks keerake rattamutrit mutrivõtmega vastupäeva.
- 3 Kui varurehv on maapinnal, eemaldage rehvi, tõmmates see tõsteplaadilt maha.

**⚠ Ettevaatust!**

- Varurehvi hoidikule paigaldamisel lukustage see kindlalt.
- Auto tungrauga ülestõstmisel hoiduge auto vastu löömast. Muidu võite saada vigi.

**⚠ Hoiatus**

- Varurehv on mõeldud ainult hädaolukordadeks. Ärge kunagi kasutage seda tavasõidul. Peale varurehvi veljele paigaldamist viige oma auto KG Mobility esindaja või mõne teise kvalifitseeritud asjatundja juurse ja laske uue tavarehvi vastu välja vahetada.

## Varuratta paigaldamine



- 1 Fikseerige auto tőkiskingade abil nii eest kui tagant paigale diagonaalselt vahetatava ratta vastas paiknev ratas.

### ! Hoiatus

- Tühja rehvi vahetamisel peab alati rakendama seisupiduri.

- 2 Keerake rattamutrid rattavõtmega kaks-kolm pööret vastupäeva lahti.

### ! Ettevaatust!

- Rattakilbi tagasi paigaldamisel paigaldage see täpselt õigesse asukohta.

### ! Hoiatus

- Ärge mutreid rattalt veel eemaldage. Kui need on eemaldatud, võib ratas maha kukkuda. Sel juhul võite saada tõsiselt vigastada.
- Vabastage rattamutrid kahe-kolme pöörde võrra.
- Tühja rehvi vahetamisel peab alati rakendama seisupiduri.
- Fikseerige auto tőkiskingade abil nii eest kui tagant paigale diagonaalselt vahetatava ratta vastas paiknev ratas.

## Esiratta vahetamine



- 3 Paigaldage tungraud otse tõstepunktide alla nii, et tungraua ülaosa puutub tõstepunktiga kokku.

### ! Hoiatus

- Tungrauda tuleks kasutada jäigal ja rõhthal pinnal.
- Soovitame kasutada tőkiskingi ning paluda kõigil ratta vahetamise ajaks autost lahkuda.
- Mitte keegi ei tohi kunagi ühtki oma kehaosa panna ainult tungrauale toetuva auto alla.
- Tungraua töökoormuse liimit on 1300 kg.

## Tagaratta vahetamine

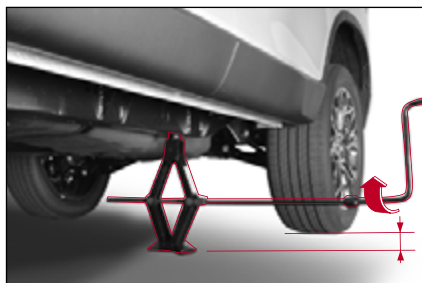
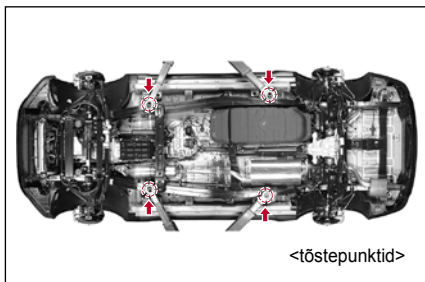

- 4 Pange kokku tungraud, tungraua pikendus ja rattavõti, nagu joonisel näidatud. Tõstke auto üles ühendatud rattavõtit päripäeva keerates, kuni rehvi on maapinnast umbes 3 cm kõrgusel.
- 5 Eemaldage rattamutrid käsitsi, kui auto on statsionaarne. Eemaldage kõik rattamutrid.

### Hoiatus

- Ärge proovige tõsta autot üles enne, kui see on õiges asendis ja kindlustage nii auto kui maapind. See võib põhjustada tõsiseid vigastusi ja kahjustada autot.



- 6 Võtke ratas ära ja paigaldage ratas auto kere alla. See aitab vähendada ohtu, kui tungraud oma kohalt libiseb.

Pingutage rattamutrid 2-3 sammuga, nagu on joonisel näidatud.



- 7 Seejärel paigaldage varuratas ja keerake mutreid kuni varuratas ei ole enam lahti.



#### Hoiatus

- Keerates varuratast kinni kuni see ei ole enam lahti, saate hoida ära varuratta kalde rattarummul, kuirates maapinda puudutab.

- 8 Langetage auto ühendatud rattavõtit vastupäeva keerates, kuni rehvi maapinda puudutab. Eemaldage tungraud.



#### Hoiatus

- Kuna tungraud autot toetab, ärge kasutage liiga palju jõudu mutrite pingutamiseks. Vastasel juhul võib auto maha libistada ja võite viga saada.

- 9 Pingutage rattamutrid 2-3 sammuga, nagu on joonisel näidatud.

- 10 Peale varuratta paigaldamise pange tühi rehvi pakiruumi. Hoidke tungraud ja teised tööriistad oma hoiukohtades.



Ülepingutatud rattamutrid võivad kahjustuda. Ärge pingutage rattamutreid jalaga rattavõtmele astudes või abitoru kasutades üle.



#### Ettevaatust!

- Peale rehvi vahetamist ja umbes 1000 km läbimist pingutage mutrid üle.  
- Rattamutrite pingutusmoment 120 ~ 140 Nm



#### Hoiatus

- Ärge sõitke varurattaga kiiremini kui 60 km/h.
- Varurehvi on mõeldud ainult hädaolukordadeks. Ärge kunagi kasutage seda tavasõidul. Peale varurehvi veljele paigaldamist viige oma auto KG Mobility esindaja või mõne teise kvalifitseeritud asjatundja juurse ja laske uue tavarehvi vastu välja vahetada.
- Valesti pingutatud rattamutritega võib ratas lahti tulla, tekitades ohtliku olukorra.
- Pingutage rattamutreid ettenähtud pöördemomendiga. Ratta auto alt ära tulemine võib põhjustada fataalse õnnetuse.
- Erinevate rehvide kasutamine võib muuta juhitavust. Kasutage kõigil ratastel kindlasti sama tootja sama suurust ja tüüpi rehve.

## Ettevaatusabinõud rehvi vahetamisel



### Ettevaatust!

#### ► Enne rehvi vahetamist

- Lülitage sisse ohutule ja võtke teel ohutus kohas kõrvale. Parkige tugeval tasasel pinnal.
- Pange tungraud ettenähtud kohta. Ärge kunagi minge tungrauaga toetatud auto alla. Ärge kunagi tungrauaga toetatud autot käivitage või lükake.
- Laske sõitjatel autost väljuda ja suunake need liiklusest eemale ohutusse kohta.

#### ► Rehvi vahetamisel

- Ärge pingutage kõiki mutreid samaaegselt. Pingutage rattamutrid diagonaalis 2 või 23 sammuga.
- Ärge kunagi kandke rattapoltidele või -mutritele õli või määret, kuna nii võite need ülepingutada.

#### ► Peale rehvi vahetamist

- Kontrollige, parandage ja paigaldage vahetatud rehvi KG Mobility esindused või kvalifitseeritud rehviparandustöökohas.
- Paigaldage rehvi selle hoidikule. Kontrollige, kas varuratas on hoidikule turvaliselt lukustatud. Vastasel juhul võib tekkida müra või see võib süüdi ajal maha kukkuda. See võib põhjustada õnnetuse või tabada jalakäijat.
- Ära kukkunud reata on ohtlik nii autodele kui inimestele. Enne kontrollige rattamutrite pingutust ja rehvirõhku.
- Varuratas on mõeldud ainult hädaolukordadeks. Ärge sõitke varurattaga kiiremini kui 60 km/h.



### Ettevaatust!

- Parandage või vahetage tühi rehvi. Hoidke varuratas korrektselt oma asukohas.
- Kontrollige enne sõitu rehvirõhku.
- TPMS-ga autol ei tööta varurattaga TPMS-hoiatustuli.



### Hoiatus

- Pingutage rattamutrid peale 1000 km sõitmist uuesti üle.
- Sõitke varurattaga ainult kiirusel kuni 60 km/h (maksimaalne kiirus 80 km/h, maksimaalne vahemaa 200 km).
- Sõitke varurattaga 2H režiimis. 4H režiimis sõitmine võib ajamisüsteemi kahjustada.
- Kasutage kõigil ratastel kindlasti sama tootja sama suurust ja tüüpi rehve.

# Auto pukseerimine

## Liikumisvõimetu auto pukseerimine

- Autol pukseerimine

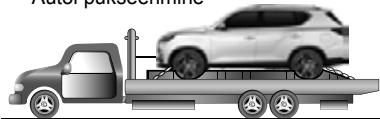

- Esirattad maas pukseerimine



Rataskäru

- Tagarattad maas pukseerimine



Rataskäru

## Pukseerimisplatvormil pukseerimine

Parim pukseerimisviis on tõsta kogu auto pukseerimiskärule kõigi nelja rattaga. Kui see ei ole võimalik, pange esi- või tagarattad kärule, jättes teised rattad maapinnale.

## Nelikveoga auto

Nelikveolise auto pukseerimisel ei tohi ükski ratas maapinnal olla.



### Hoiatus

- Nelikveolise auto rattad ei tohi pukseerimisel kunagi maapinnal olla, sest nii võib jõuülekanne tõsiselt viga saada. See võib kahjustada tõsiselt käigukasti ja 4WD süsteemi.
- Kui autot peab mudast või liivast välja tõmbama, võite kasutada oma auto veoasa. Kui siiski koormus on veoasa jaoks liiga suur, võib veoas, -köis või kett puruneda, tekitades tõsisid vigastusi ja kahjustades autot.
- Auto kaitsmiseks peate kasutama korrektsed tõste- ja pukseerimistoiminguid. Kui vajate pukseerimist, pöörduge KG Mobility teeninduse või mõne teise kvalifitseeritud asjatundja poole.

## Kaherattaveoga autod

Tagarattad maapinnal kärul transportimisel, nagu joonisel näidatud, ei ole lubatud hoida seisupidur vabastatud olekus.

Ärge pukseerige autot tagarattad maapinnal.



### Ettevaatust!



- Ärge pukseerige tõstetropi tüüpi seadmetega, vastasel juhul võite kaitserauda või auto alumisi osasid kahjustada.
- Kui autot pukseeritakse veorattastega maapinnal, võib see käigukasti kahjustada.
- Olge ettevaatlik ja ärge pukseerimisel kaitserauda ning alumisi osasid kahjustage.



## Kui pukseerimisauto ei ole saadaval (hädaolukorras)

Kui autot peab pukseerima ja pukseerimisautot ei võimalik kasutada, saate autot pukseerida veoaasa ja kõie abil.

### Veoaasa paigaldamine

- 1 OMV-tööriistasid hoitakse pakiruumis taga vasakul asuvas panipaigas.
- 2 Vajutage pukseeritaval autol esikaitseraua küljel (1) ava kattele ja pukseerival autol tagaraua ava kattele.
- 3 Sisestage mõlemasse avasse veoaasad ja keerake need tugevalt kinni.

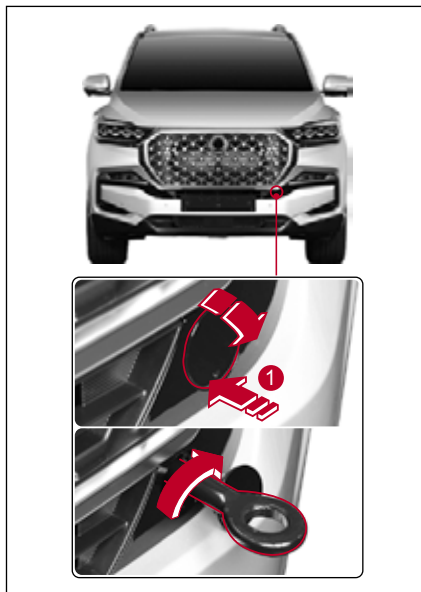

## Veoköie kasutamine

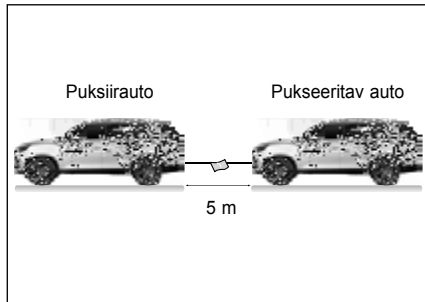

- 1 Ühendage veoköis veoaasa.
- 2 Siduge veoköie tähele pandavaks muutmiseks selle keskele lint või lapp.
- 3 Vabastage pukseeritava auto seisupidurja lülitage sisse N (neutraalne) käik.
- 4 Kui autot peab seisva mootoriga pukseerima, keerake süütelüliti ON asendisse.
- 5 Lülitage mõlemal autol sisse ohutuled.

- 6 Käivitage pukseeritava auto mootor ja alustage pukseerimist.  
Pukseerimisköie pikkus peab olema alla 5 m ja kokku ei tohi kahe auto pikkus koos köiega ületada 25 m.  
Pukseerige autot kiirusel kuni 5 km/h.



### Hoiatus

- Kasutage veoaasa ainult hädaolukorras lühikest vahemaad pukseerimisel. Hoiduge selle kasutamisest pikemaajalisel pikseerimisel.
- Kui soovite autot veoaasaga pukseerida, siis jälgige, et jõud rakenduks esi, taga ja horisontaalsuunas. Ärge võtke järsult paigalt, kuna see võib avaldada veoaasale liigset koormust. Nii võite veoköit või -ketti kahjustada, tekitades autole vigastusi.



### Ettevaatust!

- Hoiduge ebaotstarbekast pukseerimisest või pukseerimast autot, mis on raskem kui pukseeritav auto.
- Ärge püüdke autot pukseerida, kui teel on palju järse langusi või tõususi.
- Pidurite toime väheneb tunduvalt, kui mootor ei tööta. Ärge vajutage auto pukseerimisel piduripedaalile tugevamalt kui tavalisel.
- Pukseerige autot suunatud a ohutulesid kasutades.

## Haagise vedamine

Teie auto on konstrueeritud sõiduautona, mistõttu käsitlemine, pidurdamine, vastupidavus ja kütusekulu haagise vedamisel muutub.

Teie ohutus ja rahulolu sõltub seadmete korrektsest kasutamisest. Hoideke seda ülekoormamast.

Haagise maksimaalne koormus sõltub ettenähtud kasutusest ja paigaldatud spetsiaalvarustusest. Enne ükskõik mille vedamist kontrollige, et autole oleks paigaldatud korrektsed seadmed.

KG Mobility esindaja aitab teid veovarustuse hankimisel ja paigaldamisel.

## Haagise koorem

Auto ja treileri korrektseks laadimiseks peate te teadma haagise täismassi ja haagisekonksu kaalu. Haagisetäismass on haagise enda mass koos konksu ja pagasi kaaluga.

Seda saate mõõta autokaalule sõites.

Haagise tiisli kaal on allapoole suunatud jõud, mis koormab haagist. Seda saab mõõta tavakaaluga.

Koormaga haagise (haagise täismass) mass ei tohi kunagi ületada haagise vedamise kandevõimet.

Lubatud haagise koormused kehtivad kallakutel 6,8% kuni 12,6% rakendatavale mootorijõudlusele.

Kui haagis on ühendatud, siis ei tohi tagatelje lubatud kandevõimet (koos reisijatega) ületada.

## Kandevõime

- EU6d-s2

[ ] 2WD (ühik: Kg)

Mootor	Tüüp	Maksimaalne haagise kaal	Haagise tiisli kaal	
			Lubatud maksimaalne veokonksule avaldatav vertikaalkoormus	Suurim lubatud haagisekonks
D22DTR	piduritega	3000	120	25
	piduriteta	750		

## ÜLDINE

- EU4, EU5

[ ] 2WD (ühik: kg)

Mootor	Tüüp	Maksimaalne haagise kaal	Haagise tiisli kaal	
			Lubatud maksimaalne veokonksule avaldatav vertikaalkoormus	Suurim lubatud haagisekonks
D22DTR G20DTR	piduritega	2300	92	25
	piduriteta	750		

- EU6b

[ ] 2WD (ühik: kg)

Mootor	Tüüp	Maksimaalne haagise kaal	Haagise tiisli kaal	
			Lubatud maksimaalne veokonksule avaldatav vertikaalkoormus	Suurim lubatud haagisekonks
D22DTR G20DTR	piduritega	3000	120	25
	piduriteta	750		

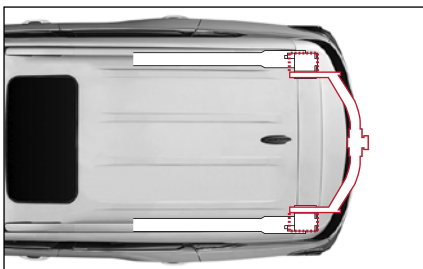

## Haagise vedamine

Tähtsad punktid:

- Võtke arvesse haagise õõtsumist. Kontrollige haagise õõtsumist haagise müüja juures.
- Kui teie uue auto läbisõit jääb alla 800 km, siis ärge haagist vedage. Kui te peate esimesel 800 km haagist vedama, ärge sõitke kiiremine kui 80 km/h ning ärge võtke kohalt täisgaasiga. Vastasel juhul võite mootorit ja teisi osasid kahjustada.
- Vedage haagist alati mõõduka kiirusega (alla 80 km/h).
- Te peate võtma arvesse haagise kaalu.
- Haagisekonksu kuulühenduse kaal sõltub koormast.
- See on piiratud vastavalt sõitjate, kaasa arvatud juht, arvule.

## Haagisemass

Auto ja haagise ohutuse tagamiseks peate võtma peale maksimaalset koormust ka teisi tegureid.

Auto ja haagise ohtu sõltub sellest, kuidas te oma haagist kasutate. Auto kiirus, kallak, koorem, välistemperatuur ja haagise vedamise sagedus on samuti väga tähtsad. Teie auto liseseadmed mõjutavad samuti autot.

## Tiisli vertikaalkoormus

Tiisli vertikaalkoormus on oluline näitaja, sest see mõjutab auto täismassi. See hõlmab ka auto tühimagi, haagise koormat ja sõitjate arvu. Lisaks sellele peate lisama tiisli massi.

Tiislimass ei tohi ületada 4% haagise kogukaalust. Kontrollige masse, kaaludes haagise ja tiisli eraldi. Kui massid ei ole sobivad, eemaldage midagi haagiselt.



### Ettevaatust!

- **Ärge kunagi koormake haagise tagaosa rohkem kui esiosa. (Soovitus - eesiosa: umbes 60%, tagaosa umbes 40%)**
- **Ärge kunagi ületage haagise või haagisevarustuse koormuspiiranguid. Valesti laaditud koorem võib autot kahjustada ja vigastusi põhjustada. See võib põhjustada vigastusi. Kontrollige masse ja koormusi üldkasutataval kaalul.**
- **Valesti laaditud haagis võib põhjustada auto üle kontrolli kaotamise.**
- **Haagise vedamisel lülitage Idle Stop & Go (ISG) süsteem välja.**

## Haagise pidurid

Piduritega haagise puhul jälgige kõiki haagise tootja juhiseid. Ärge kunagi oma pidurisüsteemi muutke.

## Haagise tuled

Järgige, et teie haagise tuled vastaksid kohalikele eeskirjadele.

Enne haagise vedamist kontrollige alati, kas tuled töötavad.

## Rehvid

Haagise vedamisel jälgige, et teie rehvirõhk oleks korrektne.

## Julgestustross

Kasutage alati haagise kinnitamisel julgestustrossi, et tiisel ei saaks haagise vallapääsemisel teele kukkuda. Järgige turvatrossi kinnitamisel täpselt kõiki selle tootja juhiseid. Jätke alati piisav lõtk pööramiseks, kuid ärge laske sellel mööda maad lohiseda.

## Pidurivedelik

Vahetage järgmistes olukordades pidurivedelikku iga 15 000 km järel.

- Haagise vedamisel.
- Mägisel või künklikul maastikul.

## Automaatkäigukasti vedelik

Haagise sagedasemal vedamisel on vajalik palju sagedasem hooldus.

## Nõuanded haagise vedamisel

Haagise vedamisel käitub auto tavasõidust erinevalt.

- Järgige hoolikalt järgnevaid ettevaatusmeetmeid:
- Harjutage eelnevalt pööramist, peatumist ja tagurdamist.  
Ärge vedage haagist tihedas liikluses seni, kuni olete kindel, et suudate autot ja haagist kindlalt kontrollida.
- Enne sõidu alustamist veenduge, et haagise valgustid korrektselt töötaksid.
- Ärge sõitke kiiremini kui 80 km/h.
- Veenduge, et oleks piisavalt ruumi pööramiseks või järskudeks manövriteks.
- Hoiduge järskudest paigalt võtmistest, kiirendamisest ja peatumisest.
- Vältige järske pöördeid või järske reavahetusi.
- Laske alati kellelgi tagurdamisel end juhendada.

- Jätke sobiv pidurdusmaa. Pidurdusmaa suureneb haagise vedamisel.
- Hoiduge piduripedaali liiga pikalt all hoidmast või sagedasti vajutamast, sest see võib pidurid ülekuumendada ja nende toimimist halvendada.
- Blokeerige parkimisel alati auto ja haagise rattad. Rakendage seisupidur.
- Järsul kallakul parkimine ei ole soovitatav. Te ei tohiks tegelikult üldse kallakul parkida. Kui miski on valesti, nt haagise konks tuleb lahti, võib see inimesi vigastada ja autot ning haagist kahjustada.
- Tökiskingade eemaldamisel otse auto taga seismine on ohtlik. Pidurite või haagisekonksu libisemisel võib auto hakata tagasi veerema. Tökiskingade eemaldamisel seiska auto küljel.
- Võtke arvesse haagise tootja juhiseid.

## Mägedes sõitmine

Vähendage enne mäest laskumist kiirust ja vahetage käik alla. Vastasel korral peate võib-olla niivõrd palju pidurdama, et pidurid kuumenevad üle ega toimi enam tõhusalt.

Pikal tõusul vahetage alla ja aeglustage, et mootor ja käigukast ei kuumeneks üle.

### Märkus

- Haagise järskudel kallakute (ei ületa 12%) vedamisel pöörake tähelepanu mootori jahutusvedeliku temperatuurinäidikule vältimaks mootori ülekuumenemist. Kui näidik sattub „H“ alasse, peatage oma auto ohutus kohas ja laske mootoril mahajahtumiseks tühikäigul töötada. Kui mootor on piisavalt jahtunud, võite sõitu jätkata.
- Mootori ja käigukasti ülekuumenemise vältimiseks peate kontrollima sõidukiirust vastavalt haagise massile ja mäe kallakule.

## Kallakul parkimine

Te ei tohiks tegelikult üldse kallakul parkida. Kui miski läheb valesti, võib auto hakata veerema. Kui haagisega auto või vallapääsenud haagis hakkab ootamatult veerema, võivad nii auto kui haagis tõsiselt viga saada.

Kui haagisega kaldpinnal parkimine on vältimatu, siis tehke seda järgmiselt:

- 1 Rakendage pidurid, kuid ärge lülitage veel sisse P (parkimine) käiku.
- 2 Laske kellelgi panna rataste taha tõkiskingad.
- 3 Kui tõkiskingad on paigaldatud, vabastage pidur, laskmaks koormuse kanda tõkiskingadele.
- 4 Seejärel vajutage piduripedaal alla. Rakendage seisupidur ja lülitage sisse P (parkimine) (automaatkäigukast) või esimene või tagurdamise käik (manuaalkäigukast).
- 5 Vabastage piduripedaal.

## Kallakul sõidu alustamine

- 1 Vajutage alla piduripedaal ja hoidke seda alla kuni:
  - Käivitate mootori.
  - Lülitate sisse käigu
  - Vabastate seisupiduri.
- 2 Seejärel vabastage piduripedaal.
- 3 Sõitke aeglaselt kuni tõkiskingad ei hoiata enam haagist.
- 4 Peatuge ja laske abilisel tõkiskingad üles võtta ja hoiukohta ära panna.

## Hoolitus haagise vedamisel

Kui veate sageli haagist, tuleb autot tihemini hooldada. Vaadake selles osas hooldusgraafikut. Haagise vedamisel on eriti tähtis jälgida mootoriõli, piduriklotse- ja kettaid, automaatkäigukasti vedelikku. Kõike seda on kirjeldatud käesolevas raamatus. Aineloendi abil leiata kõik olulised punktid kiiresti üles. Haagist vedades oleks mõistlik need enne reisile minekut läbi vaadata

Kontrollige perioodiliselt haagise mutrite ja poltide pingutust.

## Auto peatamine rikke korral

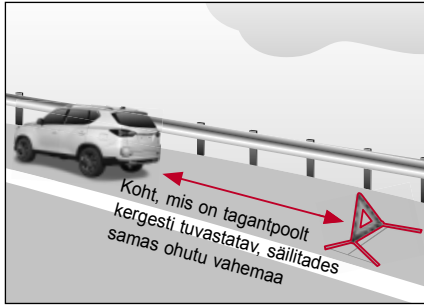

Kui sõidu ajal tekkib rike, ärge sattuge paanikasse ja toimige järgnevalt.

1 Lülitage sisse ohutuled.

2 Peatage ohutus kohas.

3 Paigaldage ohukolmnurk.

Koht, kus läheneva auto juht saab ohukolmnurka kergesti märgata, on 100 m autost päeva ajal ja 200 m öösel.

Paigaldage öösel lisaks märgutuli.

4 Viige sõitjad ohutusse kohta.

5 Pöörduge autoabi poole.

## Pidurisüsteemi rike

Kui sõidu ajal juhtub õnnetus, ärge sattuge paanikasse ja toimige järgnevalt.

- 1 Lülitage sisse ohutuled.
- 2 Peatage ohutus kohas.
- 3 Paigaldage ohukolmnurk.

Koht, kus läheneva auto juht saab ohukolmnurka kergesti märgata, on 100 m autost päeva ajal ja 200 m öösel.

Paigaldage öösel lisaks märgutuli.

- 4 Viige sõitjad ohutusse kohta.
- 5 Kui keegi sai viga, andke talle esmaabi ja kutsuge kiirabi.
- 6 Helistage hädaabinumbri.
- 7 Isegi väikese õnnetuse korral pöörduge kindlasti arsti poole.

## Avarii või rike kiirteel

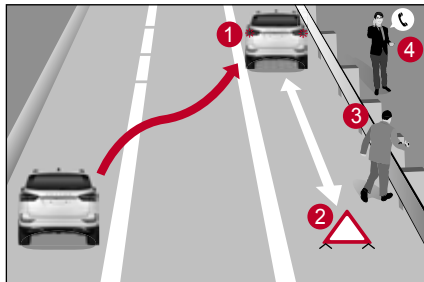

Kiirteel avarii või rikke korral peatamisel toimige järgmise õnnetuse ärahoidmiseks järgnevalt.

- 1 Lülitage koheselt sisse ohutuled ja viige auto maantee serva (1).
- 2 Paigaldage auto taha ohukolmnurk (2). (Paigaldage öösel lisaks märgutuli)
- 3 Juht ja sõitjad peavad autost väljuma ja seisma teepiirde taga (3).
- 4 Helistage politseijaoskonda (112), tuletõrjesse (119) või Korea Expressway Corporationi (1588-2504) ja küsige abi (4).



# Tulekahju korral

Kui sõidu ajal tekkib tulekahju, ärge sattuge paanikasse ja toimige järgnevalt.

- 1 Lülitage sisse ohutuled.
- 2 Peatuge koheselt ohutus kohas ja seisake mootor.
- 3 Kasutage tule kustutamiseks tulekustutiit.
- 4 Kui te tuld ei saa kustutada, helistage hädaabinumbrile.  
Sel juhul hoiduge autost ohutusse kaugusesse.



## Hoiatus

- Avarii korralt võib kütuseleke tulekahju põhjustada. Seisake koheselt mootor ja hoidke kõik süttivad esemed autost eemal.



## Tulekustuti paigaldamine autosse

Hoidke tulekustutiit autos, sest see on tulekahju korral vajalik.

### Tulekustuti Hoiukoht\* (7-kohaline)

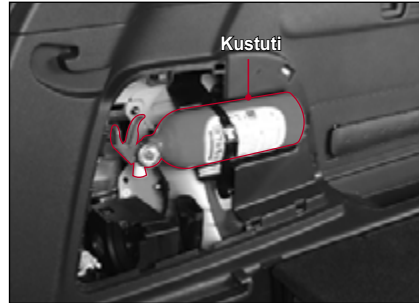

Tulekustutiit on pakiruumi tagaosas vasaku külje panipaigas koos OVM-tööriistadega.

☞ Vt „Ohukolmnurk ja hooldustöövahendid (OVM)“ (lk.5-2)

## Märkus

- Üksikasjalikku teavet tulekustutiit kasutamise ja haldamise näpunäidete kohta vaadake tulekustutiit külge kinnitatud sildilt.

## Kuidas tulekustutiit kasutada

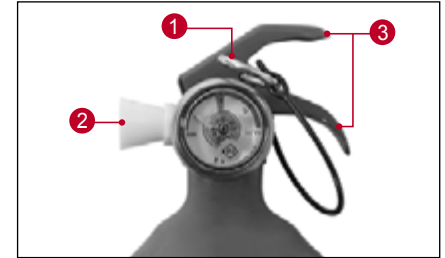

- 1 Eemaldage ohustustihvt (1) tulekustutiitilt seljaga tuule suunas.
- 2 Pöörake tulekustutiit otsik (2) leegi suunas.
- 3 Hoidke käepidemest (3) ja pihustage leegi suunas, tehke edasi-tagasi liigutusi.

## Tulekustuti kontrollimine ja hooldamine

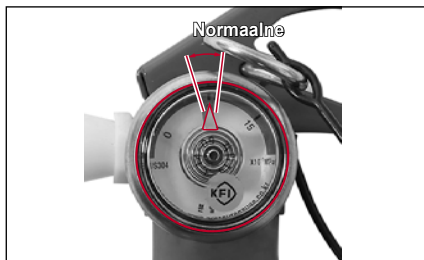

- Kontrollige vähemalt korra kuus, kas näidiku osuti on normaalses vahemikus. Kui rõhk on vähenenud või märkate midagi muud ebatavalist, laske tulekustutit kohe hooldada.
- Tulekustuti kasutusaeg on umbes 5 aastat, kui seda normaalselt hooldatakse. Peale 5 aastat peate laskma selle ülevaadata iga 2 aasta järel.
- Peale tulekustuti kasutamise laske kindlasti keemiline pulber (ABC pulber) tulekustutist täielikult välja ja täitke tulekustuti uuesti. Selle pikemaks ajaks seisma jätmisel muutub pulber kõvaks ja tulekustutit ei saa enam kasutada. Raputage tulekustutit aega-ajalt.

Ärge sattuge paksu lumega paanikasse ja toimige järgnevalt.

- Kuulake alati liiklusteateid ja kasutage kiirtee infot.
- Sõitke kurvilisel teel, ülesmäge või sillal aeglaselt.
- Hoiduge tee serva parkimast, kuna see takistab lumepuhastust.
- Kui olete sunnitud auto maha jätma, jätke sinna kindlasti oma kontaktandmed.
- Sõitke aeglaselt, hoides autodega ohutut pikivahet.
- Hoiduge pidurite kasutamisest ja peatage auto, vähendades kiirust mootoriga pidurdades.
- Väljalasketoru ummistuse vältimiseks eemaldage auto ümbert lund sagedasti

## **6. Perioodiline kontrollimine ja hooldus**

Vajalikud perioodilised kontrollid ja hooldus hoiavad auto turvalisena ning tagavad meeldiva sõidu.

# Tähtajaline hooldus (EL) - D22DTR

\* Kasutage ainult KG Mobility originaalvaruosasid.

Auto hoolduse ja seda puudutava dokumentatsiooni säilitamise eest vastutab auto omanik. Dokumente, mis tõendavad auto nõuetekohasthooldamist vastavalt käesoleva peatüki hooldusgraafikule, tuleks alles hoida.

\* ELi riigid: Ainult need riigid, mis kuuluvad Euroopa Liitu. (See ei kehti kõigi Euroopa Liidu riikide kohta.)

Hooldusüksus	Hooldevahemik	Läbisõit või kuud (mis saabub esimesena)								
		x1000 km	20	40	60	80	100	120	140	160
		x1000 miili	12,5	25	37.5	50	62.5	75	87.5	100
	Kuud	12	24	36	48	60	72	84	96	

## Mootor

Generaatoririhm	K	K	K	K	K	K	K	K	K
* Mootoriõli ja õlifiltri vahetamine * (1)* (3)* (4)*	V	V	V	V	V	V	V	V	V
	Lühem hooldevahemik rasketes tingimustes sõitmisel								
Jahutusüsteemi voolik ja ühendused	K	K	K	K	K	K	K	K	K
Mootori jahutusvedelik (3)* (4)*	Vahetage iga 200 000 km või 5 aasta järel. Kontrollige ja vajadusel lisage.								
* Kütusefilter (1)*	K	V*	K	V*	K	V*	K	V*	V*
	Mootoriõli vahetamisel eemaldage vesi kütusefiltrist								
Kütusevoolikud ja ühendused	K	K	K	K	K	K	K	K	K
Õhufilter (2)*	V	V	V	V	V	V	V	V	V
	Lühem hooldevahemik rasketes tingimustes sõitmisel								

### Graafiku sümbolid:

- K - Kontrollige süsteemi ja sellega seotud osasid. Vajadusel korrigeerige, puhastage, lisage, reguleerige või vahetage
- \*1 - Kontrollige mootori õlitaset ja otsige õlitussüsteemi lekkeid iga 3000 km järel ja enne iga pikka reisi.
- R - Asendage või vahetage.
- (1)\* Autot kasutatakse rasketes tingimustes: Lühendage hooldevahemikku.
- Sage peatumise ja paigalt võtmisega sõitmine, pikad tühikäiguajad, lühisõidud alla 6 km, lühisõidud külma ilmaga alla 16 km
- Sõitmine mägisel või künklikul maastikul, liivasel või tolmusel alal

- Suure koormusega sõitmine, nagu haagise vedamine
- Kasutamine taksona, patrullautoga, kullerina (pikaajalised tühikäigud ja pidev madalal kiirusel sõitmine)

- (2)\* Kui autot kasutatakse rasketes, tolmustes või liivastes tingimustes, saastunud alal või maastikusõidul, siis kontrollige sagedasti õhupuhastajat ja vahetuse vahetage.
- (3)\* Tolmustes tingimustes sõites on vajalik sagedane hooldus.
- (4)\* Vt „Soovitatud vedelikud, jahutusvedelikud ja määrained“.

\* Kasutage ainult KG Mobility originaalvaruosasid.

\* ELi riigid: Ainult need riigid, mis kuuluvad Euroopa Liitu. (See ei kehti kõigi Euroopa Liidu riikide kohta.)

Hooldevahemik  Hooldusüksus	Läbisõit või kuud (mis saabub esimesena)								
	x1000 km	20	40	60	80	100	120	140	160
	x1000 miili	12,5	25	37.5	50	62.5	75	87.5	100
	Kuud	12	24	36	48	60	72	84	96

## Šassii ja kere

Väljalasketorud ja paigaldused	K	K	K	K	K	K	K	K	K
Piduri-/siduriõli (3)*	Vahetage iga 2 aasta järel (kontrollige sagedamini)								
Seisupidur/piduriklotsid (ees ja taga) (4)*	K	K	K	K	K	K	K	K	K
Pidurivoolikud ja ühendused (sealhulgas võimendi)(4)*	K	K	K	K	K	K	K	K	K
Siduri- ja piduripedaali lõtk	K	K	K	K	K	K	K	K	K
Käigukasti õli (3)*	Sagedane õlilekke kontrollimine								
Esi- ja tagadiferentsiaalvedelik (3)*	Ees		Kontrollige regulaarselt, vahetage iga 30000 km järel						
	Taga	Jäik	Kontrollige regulaarselt, vahetage iga 30000 km järel						
		IRS	K	K	V	K	K	V	K
Automaatkäigukasti vedelik (6)*	Rasketes tingimustes vahetage iga 60000 km järel								
Kontrollige alumise poldi-kruivi lõtku/pingutust ja kuulühenduse määarde lekkeid šassii ja kerel (6)*	Kontrollige sagedalt ja vajadusel reguleerige või vahetage välja								
Karbamiidilahuse tase	Kontrollige / lisage regulaarselt (lisage kohe, kui karbamiidi madala taseme hoiatustuli süttib ja kuvatakse hoiatusteaded)								
Karbamiidivooliku / ühendusõli lekke	K	K	K	K	K	K	K	K	K

### Graafiku sümbolid:

K Kontrollige süsteemi ja sellega seotud osasid. Vajadusel korrigeerige, puhastage, lisage, reguleerige või vahetage

R - Asendage või vahetage.

(3)\* Vt „Soovitatud vedelikud, jahutusvedelikud ja määrdained“.

(4)\* Sagedasem hooldus on vajalik, kui autot kasutatakse ühel järgnevatest tingimustest:

- Tihedas linnaliikluses, kus välistemperatuur on regulaarselt 32°C (90°F) või kõrgem
- Mägisel või künklikul maastikul
- Sagedane haagisevedamine
- Kasutamine takso, politseiauto või kullerautona

(6)\* Autot kasutatakse rasketes tingimustes: Lühendage hooldevahemikku.

- Haagise vedamine või maastikusõit (kontrollige vedelikulekkeid)
- Kasutamine taksona, patrullautoga, kullerina (pikaajalised tühikäigud ja pidev madalal kiirusel sõitmine)
- Sagedane peatumine ja paigalt võtmine, pikaajalise tühikäigud, lühisõidud
- Sõitmine mägisel või künklikul maastikul, liivasel või tolmusel alal
- Sagedane kiirusel üle 170 km/h sõitmine
- Sagedane tihedas liikluses temperatuuril üle 32°C sõitmine

\* Kasutage ainult KG Mobility originaalvaruosasid.

\* ELi riigid: Ainult need riigid, mis kuuluvad Euroopa Liitu. (See ei kehti kõigi Euroopa Liidu riikide kohta.)

Hooldevahemik	Läbisõit või kuud (mis saabub esimesena)								
	x1000 km	20	40	60	80	100	120	140	160
	x1000 miili	12,5	25	37,5	50	62,5	75	87,5	100
Hooldusüksus	Kuud	12	24	36	48	60	72	84	96

## Šassii ja kere

Rehvide seisukord ja rehvirõhk (7)*	Kontrollige sagedalt ja vajadusel reguleerige või vahetage välja								
Rataste joondus (7)*	Kontrollige, kui märkate kõrvalekaldeid								
Rool ja ühendused	K	K	K	K	K	K	K	K	K
Roolivõimendi vedelik ja voolikud (3)*	K	K	K	K	K	K	K	K	K
Võlli muhvid (8)*	K	K	K	K	K	K	K	K	K
Turvavööd, pandlad ja ankrud	K	K	K	K	K	K	K	K	K
Määrdelukud, hinged ja kapoti rii	Kontrollige sagedalt ja vajadusel reguleerige või vahetage välja								
Rattalaagri määre	K	K	K	K	K	K	K	K	K
Tiivikvõlli määre - ees/taga (9)*	K	K	K	K	K	K	K	K	K
Kliimaseadme filter (10)*	V	V	V	V	V	V	V	V	V
	Lühem hooldevahemik rasketes tingimustes sõitmisel								

### Graafiku sümbolid:

K Kontrollige süsteemi ja sellega seotud osasid. Vajadusel korrigeerige, puhastage, lisage, reguleerige või vahetage

R- Asendage või vahetage.

(3)\* Vt „Soovitatud vedelikud, jahutusvedelikud ja määrdeained“.

(7)\* Vajadusel tõstke rattad ümber ja tasakaalustage veljed.

(8)\* Peale maastikusõitu peab veovõlli muhve kontrollima

(9)\* Rasketes tingimustes sõites kontrollige tiivikvõlli määret iga 5000 km või 3 kuu järel.

- Maastikusõidul või tolmustel teedel

- Tihedas linnaliikluses, kus välistemperatuur on regulaarselt 32°C (90°F) või kõrgem

- Mägisel või künklikul maastikul

(10)\* Kliimaseade rasketes tingimustes

- Saastunud piirkonnas või maastikusõidul, kliimaseadme või kütte pikaajalisel töötamisel

- Tihedas linnaliikluses, kus välistemperatuur on regulaarselt 32°C või kõrgem

# Tähtajaline hooldus (GEN) - D22DTR

\* Kasutage ainult KG Mobility originaalvaruosasid.

Auto hoolduse ja seda puudutava dokumentatsiooni säilitamise eest vastutab auto omanik. Dokumente, mis tõendavad auto nõuetekohast hooldamist vastavalt käesoleva peatüki hooldusgraafikule, tuleks alles hoida.

\* ELi riigid: Ainult need riigid, mis kuuluvad Euroopa Liitu. (See ei kehti kõigi Euroopa Liidu riikide kohta.)

Hooldevahemik	Läbisõit või kuud (mis saabub esimesena)								
	x1000 km	15	30	45	60	75	90	105	120
	x1000 miili	10	20	30	40	50	60	70	80
	Kuud	12	24	36	48	60	72	84	96

## Mootor

Generaatoririhm	K	K	K	K	K	K	K	K	K
* Mootoriõli ja õlifiltri vahetamine * (1)* (3)* (4)* (11)*	V	V	V	V	V	V	V	V	V
	Esialgne kontroll: Kontrollige 7500 km, vajadusel lisage. Lühem hooldevahemik rasketes tingimustes sõitmisel								
Jahutussüsteemi voolik ja ühendused	K	K	K	K	K	K	K	K	K
Mootori jahutusvedelik (3)* (4)*	Vahetage iga 200 000 km või 5 aasta järel. Kontrollige ja vajadusel lisage.								
* Kütusefilter (1)*	K	V*	K	V*	K	V*	K	V*	V*
	Mootoriõli vahetamisel eemaldage vesi kütusefiltrist								
Kütusevoolikud ja ühendused	K	K	K	K	K	K	K	K	K
Õhufilter (2)*	V	V	V	V	V	V	V	V	V
	Lühem hooldevahemik rasketes tingimustes sõitmisel								

## Graafiku sümbolid:

K Kontrollige süsteemi ja sellega seotud osasid. Vajadusel korrigeerige, puhastage, lisage, reguleerige või vahetage

\*1 Kontrollige mootori õlitaset ja otsige õlitussüsteemi lekkeid iga 3000 km järel ja enne iga pikka reisi.

R- Asendage või vahetage.

(1)\* Autot kasutatakse rasketes tingimustes: Lühendage hooldevahemikku.

- Sage peatumise ja paigalt võtmisega sõitmine, pikad tühikäiguajad, lühisõidud alla 6 km, lühisõidud külma ilmaga alla 16 km

Sõitmine mägisel või künklikul maastikul, liivasel või tolmusel alal

- Suure koormusega sõitmine, nagu haagise vedamine

- Kasutamine taksona, patrullautoga, kullerina (pikaajalised tühikäigud ja pidev madalal kiirusel sõitmine)

(2)\* Kui autot kasutatakse rasketes, tolmustes või liivastes tingimustes, saastunud alal või maastikusõidul, siis kontrollige sagedasti õhupuhastajat ja vahetuse vahetage.

(3)\* Tolmustes tingimustes sõites on vajalik sagedane hooldus.

(4)\* Vt „Soovitatud vedelikud, jahutusvedelikud ja määrdeained“.

(11)\* EURO5 või EURO6 emissioonide määruse riikides:

Esmane vahetus 15 000 km (rasketes tingimustes: 7500 km)



\* Kasutage ainult KG Mobility originaalvaruosasid.

\* ELi riigid: Ainult need riigid, mis kuuluvad Euroopa Liitu. (See ei kehti kõigi Euroopa Liidu riikide kohta.)

Hooldevahemik	Läbisõit või kuud (mis saabub esimesena)								
	x1000 km	15	30	45	60	75	90	105	120
	x1000 miili	10	20	30	40	50	60	70	80
	Kuud	12	24	36	48	60	72	84	96

## Šassii ja kere

Väljalasketorud ja paigaldused	K	K	K	K	K	K	K	K	K
Piduri-/siduriõli (3)*	Vahetage iga 2 aasta järel (kontrollige sagedamini)								
Seisupidur/piduriklotsid (ees ja taga) (4)*	K	K	K	K	K	K	K	K	K
Pidurivoolikud ja ühendused (sealhulgas võimendi)(4)*	K	K	K	K	K	K	K	K	K
Siduri- ja piduripedaali lõtk	K	K	K	K	K	K	K	K	K
Käigukasti õli (3)*	K	K	K	V	K	K	K	K	V
	Sagedane õlilekke kontrollimine								
Esi- ja tagadiferentsiaalvedelik (3)*	Ees		Kontrollige regulaarselt, vahetage iga 30000 km järel						
	Taga	Jäik	Kontrollige regulaarselt, vahetage iga 30000 km järel						
		IRS	K	K	K	V	K	K	K
Automaatkäigukasti vedelik (6)*	Rasketes tingimustes vahetage iga 60000 km järel								
	Kontrollige alumise poldi-krui lõtku/pingutust ja kuulühenduse määre lekkeid šassii ja kerel (6)*								
Kontrollige sagedalt ja vajadusel reguleerige või vahetage välja									

### Graafiku sümbolid:

K - Kontrollige süsteemi ja sellega seotud osasid. Vajadusel korrigeerige, puhastage, lisage, reguleerige või vahetage

R - Asendage või vahetage.

(3)\* Vt „Soovitatud vedelikud, jahutusvedelikud ja määrdeained“.

(4)\* Sagedasem hooldus on vajalik, kui autot kasutatakse ühel järgnevatest tingimustest:

- Tihedas linnaliikluses, kus välistemperatuur on regulaarselt 32°C (90°F) või kõrgem
- Mägisel või künklikul maastikul
- Sagedane haagisevedamine
- Kasutamine takso, politseiauto või kullerautona

(6)\* Autot kasutatakse rasketes tingimustes: Lühendage hooldevahemikku.

- Haagise vedamine või maastikusõit (kontrollige vedelikulekkeid)
- Kasutamine taksona, patrullautoga, kullerina (pikaajalised tühikäigud ja pidev madalal kiirusel sõitmine)
- Sagedane peatumine ja paigalt võtmine, pikaajalise tühikäigud, lühisõidud
- Sõitmine mägisel või künklikul maastikul, liivasel või tolmusel alal
- Sagedane kiirusel üle 170 km/h sõitmine
- Sagedane tihedas liikluses temperatuuril üle 32°C sõitmine

\* Kasutage ainult KG Mobility originaalvaruosasid.

\* ELi riigid: Ainult need riigid, mis kuuluvad Euroopa Liitu. (See ei kehti kõigi Euroopa Liidu riikide kohta.)

Hooldevahemik  Hooldusüksus	Läbisõit või kuud (mis saabub esimesena)								
	x1000 km	15	30	45	60	75	90	105	120
	x1000 miili	10	20	30	40	50	60	70	80
	Kuud	12	24	36	48	60	72	84	96

## Šassii ja kere

Rehvide seisukord ja rehvirõhk (7)*	Kontrollige sagedalt ja vajadusel reguleerige või vahetage välja								
Rataste joendus (7)*	Kontrollige, kui märkate kõrvalekaldeid								
Rool ja ühendused	K	K	K	K	K	K	K	K	K
Roolivõimendi vedelik ja voolikud (3)*	K	K	K	K	K	K	K	K	K
Võlli muhvid (8)*	K	K	K	K	K	K	K	K	K
Turvavööd, pandlad ja ankrud	K	K	K	K	K	K	K	K	K
Määrdelukud, hinged ja kapoti riiv	Kontrollige sagedalt ja vajadusel reguleerige või vahetage välja								
Rattalaagri määre	K	K	K	K	K	K	K	K	K
Tiivikvõlli määre - ees/taga (9)*	K	K	K	K	K	K	K	K	K
Kliimaseadme filter (10)*	V	V	V	V	V	V	V	V	V
	Lühem hooldevahemik rasketes tingimustes sõitmisel								

### Graafiku sümbolid:

K - Kontrollige süsteemi ja sellega seotud osasid. Vajadusel korrigeerige, puhastage, lisage, reguleerige või vahetage

R - Asendage või vahetage.

(3)\* Vt „Soovitatud vedelikud, jahutusvedelikud ja määrdeained“.

(7)\* Vajadusel tõstke rattad ümber ja tasakaalustage veljed.

(8)\* Peale maastikusõitu peab veovõlli muhve kontrollima

(9)\* Rasketes tingimustes sõites kontrollige tiivikvõlli määret iga 5000 km või 3 kuu järel.

- Maastikusõidul või tolmustel teedel

- Tihedas linnaliikluses, kus välistemperatuur on regulaarselt 32°C (90°F) või kõrgem

- Mägisel või künklikul maastikul

(10)\* Kliimaseade rasketes tingimustes

- Saastunud piirkonnas või maastikusõidul, kliimaseadme või kütte pikaajalisel töötamisel

- Tihedas linnaliikluses, kus välistemperatuur on regulaarselt 32°C või kõrgem

# Hooldusgraafik (rasketes tingimustes) - D22DTR

\* Kasutage ainult KG Mobility originaalvaruosasid.

Auto hoolduse ja seda puudutava dokumentatsiooni säilitamise eest vastutab auto omanik. Dokumente, mis tõendavad auto nõuetekohast hooldamist vastavalt käesoleva peatüki hooldusgraafikule, tuleks alles hoida.

Hooldusüksus	Hooldevahemik	Läbisõit või kuud (mis saabub esimesena)							
	x1000 km	7.5	15	22.5	30	37.5	45	52.5	60
	Kuud	6	12	18	24	30	36	42	48

## Mootor

Generaatoririhm	K	K	K	K	K	K	K	K	K
* Mootoriõli ja õlifiltri vahetamine *1 (1)* (3)* (4)*	V	V	V	V	V	V	V	V	V
Jahutussüsteemi voolik ja ühendused	K	K	K	K	K	K	K	K	K
Mootori jahutusvedelik (3)* (4)	Vahetage iga 100000 km või 3 aasta järel. Kontrollige ja vajadusel lisage.								
Kütusefilter (1)*	K	K	V	K	K	V	K	K	K
	Mootoriõli vahetamisel eemaldage vesi kütusefiltrist.								
Kütusevoolikud ja ühendused	K	K	K	K	K	K	K	K	K
Õhufilter (2)*	V	V	V	V	V	V	V	V	V
	Lühem hooldevahemik rasketes tingimustes sõitmisel								

### Graafiku sümbolid:

- K - Kontrollige süsteemi ja sellega seotud osasid. Vajadusel korrigeerige, puhastage, lisage, reguleerige või vahetage
- \*1 Kontrollige mootori õlitaset ja otsige õlitussüsteemi lekkeid iga 3000 km järel ja enne iga pikka reisi.
- R - Asendage või vahetage.
- (1)\* Autot kasutatakse rasketes tingimustes:  
Lühendage hooldevahemikku.
- Sage peatumise ja paigalt võtmisega sõitmine, pikad tühikäiguajad, lühisõidud alla 6 km, lühisõidud külma ilmaga alla 16 km
  - Sõitmine mägisel või künklikul maastikul, liivasel või tolmusel alal

- Suure koormusega sõitmine, nagu haagise vedamine
  - Kasutamine taksona, patrullautoga, kullerina (pikaajalised tühikäigud ja pidev madalal kiirusel sõitmine)
- (2)\* Kui autot kasutatakse rasketes, tolmustes või liivastes tingimustes, saastunud alal või maastikusõidul, siis kontrollige sagedasti õhupuhastajat ja vahetuse vahetage.
- (3)\* Tolmustes tingimustes sõites on vajalik sagedane hooldus.
- (4)\* Vt „Soovitatud vedelikud, jahutusvedelikud ja määrdeained“.

Hooldevahemik  Hooldusüksus	Läbisõit või kuud (mis saabub esimesena)								
	x1000 km	7.5	15	22.5	30	37.5	45	52.5	60
	Kuud	6	12	18	24	30	36	42	48

## Šassii ja kere

Väljalasketorud ja paigaldused	K	K	K	K	K	K	K	K	K	
Piduri-/siduriõli (3)*	Vahetage iga 1 aasta järel (kontrollige sagedamini)									
Seisupidur/piduriklotsid (ees ja taga) (4)*	K	K	K	K	K	K	K	K	K	
Pidurivoolikud ja ühendused (sealhulgas võimendi)	K	K	K	K	K	K	K	K	K	
Siduri- ja piduripedaali lõtk	K	K	K	K	K	K	K	K	K	
Käigukasti õli (3)*	K	K	K	V	K	K	K	K	V	
Esi- ja tagadiferentsiaalvedelik (3)*	Ees		K	V	K	V	K	V	K	V
		Taga	Jäik	K	V	K	V	K	V	K
			IRS	K	K	K	V	K	K	K
Automaatkäigukasti vedelik (6)*									V	
Kontrollige alumise poldi-kruvi lõtku/pingutust ja kuulühenduse šassii ja kerel (6)*	Kontrollige sagedalt ja vajadusel reguleerige või vahetage välja (vaheta iga 100 000 km järel ainult kuulliigend)									

### Graafiku sümbolid:

K - Kontrollige süsteemi ja sellega seotud osasid. Vajadusel korrigeerige, puhastage, lisage, reguleerige või vahetage

R - Asendage või vahetage.

(3)\* Vt „Soovitatud vedelikud, jahutusvedelikud ja määrdeained“.

(4)\* Sagedasem hooldus on vajalik, kui autot kasutatakse ühel järgnevatest tingimustest:

- Tihedas linnaliikluses, kus välistemperatuur on regulaarselt 32°C (90°F) või kõrgem
- Mägisel või künklikul maastikul
- Sagedane haagisevedamine
- Kasutamine takso, politseiauto või kullerautona

(6)\* Autot kasutatakse rasketes tingimustes: Lühendage hooldevahemikku.

- Haagise vedamine või maastikusõit (kontrollige vedelikulekkeid)
- Kasutamine taksona, patrullautoga, kullerina (pikaajalised tühikäigud ja pidev madalal kiirusel sõitmine)
- Sagedane peatumine ja paigalt võtmine, pikaajalised tühikäigud, lühisõidud
- Sõitmine mägisel või künklikul maastikul, liivasel või tolmusel alal
- Sagedane kiirusel üle 170 km/h sõitmine
- Sagedane tihedas liikluses temperatuuril üle 32°C sõitmine

Hooldevahemik  Hooldusüksus	Läbisõit või kuud (mis saabub esimesena)								
	x1000 km	7.5	15	22.5	30	37.5	45	52.5	60
	Kuud	6	12	18	24	30	36	42	48

## Šassii ja kere

Rehvide seisukord ja rehvirõhk (7)*	Kontrollige sagedalt ja vajadusel reguleerige või vahetage välja								
Rataste joondus (7)*	Kontrollige, kui märkate kõrvalekaldeid								
Rool ja ühendused	K	K	K	K	K	K	K	K	K
Roolivõimendi vedelik ja voolikud (3)*	K	K	K	K	K	K	K	K	K
Võlli muhvid (8)*	K	K	K	K	K	K	K	K	K
Turvavööd, pandlad ja ankrud	K	K	K	K	K	K	K	K	K
Määrdelukud, hinged ja kapoti riiv	Kontrollige sagedalt ja vajadusel reguleerige või vahetage välja								
Rattalaagri määre	K	K	K	K	K	K	K	K	K
Tiivikvõlli määre - ees/taga (9)*	K	K	K	K	K	K	K	K	K
Kliimaseadme filter (10)*	V	V	V	V	V	V	V	V	V

### Graafiku sümbolid:

K - Kontrollige süsteemi ja sellega seotud osasid. Vajadusel korrigeerige, puhastage, lisage, reguleerige või vahetage

R - Asendage või vahetage.

(3)\* Vt „Soovitatud vedelikud, jahutusvedelikud ja määrdeained“.

(7)\* Vajadusel tõstke rattad ümber ja tasakaalustage veljed.

(8)\* Peale maastikusõitu peab veovõlli muhve kontrollima

(9)\* Rasketes tingimustes sõites kontrollige tiivikvõlli määret iga 5000 km või 3 kuu järel.

- Maastikusõidul või tolmustel teedel

- Tihedas linnaliikluses, kus välistemperatuur on regulaarselt 32°C (90°F) või kõrgem

- Mägisel või künklikul maastikul

(10)\* Kliimaseade rasketes tingimustes

- Saastunud piirkonnas või maastikusõidul, kliimaseadme või kütte pikaajalisel töötamisel

# Tähtajaline hooldus - G20DTR

\* Kasutage ainult KG Mobility originaalvaruosasid.

Auto hoolduse ja seda puudutava dokumentatsiooni säilitamise eest vastutab auto omanik. Dokumente, mis tõendavad auto nõuetekohast hooldamist vastavalt käesoleva peatüki hooldusgraafikule, tuleks alles hoida.

Hooldevahemik  Hooldusüksus	Läbisõit või kuud (mis saabub esimesena)								
	x1000 km	15	30	45	60	75	90	105	120
	x1000 miili	10	20	30	40	50	60	70	80
	Kuud	12	24	36	48	60	72	84	96

## Mootor

Generaatoririhm	K	K	K	K	K	K	K	K	K
Mootoriõli ja õlifilter (1)* (3)* (Esmane vahetus: 7500 km)	V**	V	V	V	V	V	V	V	V
Jahutussüsteemi voolik ja ühendused	K	K	K	K	K	K	K	K	K
Mootori jahutusvedelik (3)*	Vahetage iga 200 000 km või 5 aasta järel. Kontrollige ja vajadusel lisage.								
Kütusefilter (2)*	Vahetage 100000 km järel (halva kvaliteediga kütuse kasutamisel vahetage iga 30000 km järel)								
Kütusevoolikud ja ühendused	K	K	K	K	K	K	K	K	K
Õhufilter (2)*	K	V	K	V	K	V	K	V	V
Süüte ajastus	K	K	K	K	K	K	K	K	K
Süüteküünlad	Vahetage iga 60000 km või 4 aasta järel.								
Söekanister ja autuvoolikud	-	-	K	-	-	K	-	-	-

## Graafiku sümbolid:

K - Kontrollige süsteemi ja sellega seotud osasid. Vajadusel korrigeerige, puhastage, lisage, reguleerige või vahetage

R - Asendage või vahetage.

\*\* - Mootori pika kasutusaja ja efektiivse sissesõitmise tagamiseks on soovitatud tehases täidetud õli vahetada välja 10 000 km järel.

(1)\* Autot rasketes tingimustes kasutades: lühikesed sõidud, pikk tühikäigul sõitmine või tolmustes tingimustes sõitmine, lühendage hooldusintervalli.

(2)\* Kui autot kasutatakse rasketes, tolmustes või liivastes tingimustes, saastunud alal või maastikusõidul, siis kontrollige sagedasti õhupuhastajat ja vahetuse vahetage.

(3)\* Vt „Soovitatud vedelikud, jahutusvedelikud ja määrdeained“.

\* Kasutage ainult KG Mobility originaalvaruosasid.

\* ELi riigid: Ainult need riigid, mis kuuluvad Euroopa Liitu. (See ei kehti kõigi Euroopa Liidu riikide kohta.)

Hooldevahemik	Läbisõit või kuud (mis saabub esimesena)								
	x1000 km	15	30	45	60	75	90	105	120
	x1000 miili	10	20	30	40	50	60	70	80
	Kuud	12	24	36	48	60	72	84	96

## Šassii ja kere

Väljalasketorud ja paigaldused			K	K	K	K	K	K	K
Piduri-/siduriõli (3)*	Vahtetage iga 2 aasta järel (kontrollige sagedamini)								
Seisupidur/piduriklotsid (ees ja taga) (4)*			K	K	K	K	K	K	K
Pidurivoolikud ja ühendused (sealhulgas võimendi)(4)*			K	K	K	K	K	K	K
Manuaalkäigukasti õli (5)*	Kontrollige ja lisage iga 60 000 km või 3 aasta. järel (Rasked sõidutingimused: Vahtetage iga 120 000 km järel)								
Siduri- ja piduripedaali lõtk			K	K	K	K	K	K	K
Käigukasti õli (3)*			K	K	K	V	K	K	V
	Sagedane õlilekke kontrollimine								
Esi- ja tagadiferentsiaalvedelik (3)*	Ees		Kontrollige regulaarselt, vahetage iga 30000 km järel						
	Taga	Jäik	Kontrollige regulaarselt, vahetage iga 30000 km järel						
		IRS	K	K	K	V	K	K	K
Automaatkäigukasti vedelik (6)*			K	K	K	K	K	K	K
	Rasketes tingimustes vahetage iga 60000 km järel								
Kontrollige alumise poldi-krui lõtku/pingutust ja kuulühenduse määre lekkeid šassii ja kerel (6)*	Kontrollige sagedalt ja vajadusel reguleerige või vahetage välja								

### Graafiku sümbolid:

K - Kontrollige süsteemi ja sellega seotud osasid. Vajadusel korrigeerige,

puhastage, lisage, reguleerige või vahetage

R - Asendage või vahetage.

(3)\* Vt „Soovitatud vedelikud, jahutusvedelikud ja määrdeained“.

(4)\* Sagedasem hooldus on vajalik, kui autot kasutatakse ühel järgnevatest tingimustest:

- Tihedas linnaliikluses, kus välistemperatuur on regulaarselt 32°C (90°F) või kõrgem
- Mägisel või künklikul maastikul
- Sagedane haagisevedamine
- Kasutamine takso, politseiauto või kullerautona

(5)\* Kontrollige ja lisage iga 60 000 km (või 3 aasta) järel

Normaalsed sõidutingimused: Lisage vajadusel  
(Rasked sõidutingimused: Vahtetage iga 120 000 km järel)

(6)\* Autot kasutatakse rasketes tingimustes: Lühendage hooldevahemikku.

- Haagise vedamine või maastikusõit (kontrollige vedelikulekkeid)
- Kasutamine taksona, patrullautoga, kullerina (pikaajalised tühikäigud ja pidev madalal kiirusel sõitmine)
- Sagedane peatumine ja paigalt võtmine, pikaajalise tühikäigud, lühisõidud
- Sõitmine mägisel või künklikul maastikul, liivasel või tolmusel alal
- Sagedane kiirusel üle 170 km/h sõitmine
- Sagedane tihedas liikluses temperatuuril üle 32°C sõitmine

\* Kasutage ainult KG Mobility originaalvaruosasid.

\* ELi riigid: Ainult need riigid, mis kuuluvad Euroopa Liitu. (See ei kehti kõigi Euroopa Liidu riikide kohta.)

Hooldevahemik  Hooldusüksus	Läbisõit või kuud (mis saabub esimesena)								
	x1000 km	15	30	45	60	75	90	105	120
	x1000 miili	10	20	30	40	50	60	70	80
	Kuud	12	24	36	48	60	72	84	96

## Šassii ja kere

Rehvide seisukord ja rehvirõhk (7)*	Kontrollige sagedalt ja vajadusel reguleerige või vahetage välja								
Rataste joendus (7)*	Kontrollige, kui märkate kõrvalekaldeid								
Rool ja ühendused	K	K	K	K	K	K	K	K	K
Roolivõimendi vedelik ja voolikud (3)*	K	K	K	K	K	K	K	K	K
Võlli muhvid (8)*	K	K	K	K	K	K	K	K	K
Turvavööd, pandlad ja ankrud	K	K	K	K	K	K	K	K	K
Määrdelukud, hinged ja kapoti riiv	Kontrollige sagedalt ja vajadusel reguleerige või vahetage välja								
Rattalaagri määre	K	K	K	K	K	K	K	K	K
Tiivikvõlli määre - ees/taga (9)*	K	K	K	K	K	K	K	K	K
Kliimaseadme filter (10)*	V	V	V	V	V	V	V	V	V
	Lühem hooldevahemik rasketes tingimustes sõitmisel								

### Graafiku sümbolid:

- K - Kontrollige süsteemi ja sellega seotud osasid. Vajadusel korrigeerige, puhastage, lisage, reguleerige või vahetage
- R - Asendage või vahetage.
- (3)\* Vt „Soovitatud vedelikud, jahutusvedelikud ja määrdeained“.
- (7)\* Vajadusel tõstke rattad ümber ja tasakaalustage veljed.
- (8)\* Peale maastikusõitu peab veovõlli muhve kontrollima
- (9)\* Rasketes tingimustes sõites kontrollige tiivikvõlli määret iga 5000 km või 3 kuu järel.
- Maastikusõidul või tolmustel teedel
  - Tihedas linnaliikluses, kus välistemperatuur on regulaarselt 32°C (90°F) või kõrgem
  - Mägisel või künklikul maastikul

(10)\* Kliimaseade rasketes tingimustes

- Saastunud piirkonnas või maastikusõidul, kliimaseadme või kütte pikaajalisel töötamisel
- Tihedas linnaliikluses, kus välistemperatuur on regulaarselt 32°C või kõrgem



# Hooldusgraafik (rasketes tingimustes) - G20DTR

\* Kasutage ainult KG Mobility originaalvaruosasid.

Auto hoolduse ja seda puudutava dokumentatsiooni säilitamise eest vastutab auto omanik. Dokumente, mis tõendavad auto nõuetekohashooldamist vastavalt käesoleva peatüki hooldusgraafikule, tuleks alles hoida.

\* ELi riigid: Ainult need riigid, mis kuuluvad Euroopa Liitu. (See ei kehti kõigi Euroopa Liidu riikide kohta.)

Hooldevahemik	Läbisõit või kuud (mis saabub esimesena)								
	x1000 km	7.5	15	22.5	30	37.5	45	52.5	60
Hooldusüksus	Kuud	6	12	18	24	30	36	42	48

## Mootor

Generaatoririhm	K	K	K	K	K	K	K	K	K
Mootoriõli ja õlifilter (1)* (3)*	V**	V	V	V	V	V	V	V	V
Jahutussüsteemi voolik ja ühendused	K	K	K	K	K	K	K	K	K
Mootori jahutusvedelik (3)*	Vahetage iga 100000 km või 3 aasta järel. Kontrollige ja vajadusel lisage.								
Kütusefilter (2)*	Vahetage 50000 km järel (halva kvaliteediga kütuse kasutamisel vahetage iga 15000 km järel)								
Kütusevoolikud ja ühendused	K	K	K	K	K	K	K	K	K
Õhufilter (2)*	V	V	V	V	V	V	V	V	V
	Lühem hooldevahemik rasketes tingimustes sõitmisel								
Süüte ajastus	K	K	K	K	K	K	K	K	K
Süüteküünlad	Vahetage iga 30000 km või 2 aasta järel.								
Sõekanister ja autuvoolikud	-	-	K	-	-	K	-	-	-

### Graafiku sümbolid:

K - Kontrollige süsteemi ja sellega seotud osasid. Vajadusel korrigeerige, puhastage, lisage, reguleerige või vahetage

R - Asendage või vahetage.

\*\* - Mootori pika kasutusaja ja efektiivse sissesõitmise tagamiseks on soovitatav tehases täidetud õli vahetada välja 10 000 km järel.

(1)\* Autot kasutatakse rasketes tingimustes:

Lühendage hooldevahemikku.

- Sage peatumise ja paigalt võtmisega sõitmine, pikad tühikäigud, lühisõidud alla 6 km, lühisõidud külma ilmaga alla 16 km

Sõitmine mägisel või künklikul maastikul, liivasel või tolmuksel alal

- Suure koormusega sõitmine, nagu haagise vedamine

- Kasutamine taksona, patrullautoga, kullerina (pikaajalised tühikäigud ja pidev madalal kiirusel sõitmine)

(2)\* Kui autot kasutatakse rasketes, tolmuksel või liivasel tingimustes, saastunud alal või maastikusõidul, siis kontrollige sagedasti õhupuhastajat ja vahetuse vahetage.

(3)\* Vt „Soovitatud vedelikud, jahutusvedelikud ja määrdeained“.

Hooldevahemik  Hooldusüksus	Läbisõit või kuud (mis saabub esimesena)								
	x1000 km	7.5	15	22.5	30	37.5	45	52.5	60
	Kuud	6	12	18	24	30	36	42	48

## Šassii ja kere

Väljalasketorud ja paigaldused	K	K	K	K	K	K	K	K	K	
Piduri-/siduriõli (3)*	Vahetage iga 1 aasta järel (kontrollige sagedamini)									
Seisupidur/piduriklotsid (ees ja taga) (4)*	K	K	K	K	K	K	K	K	K	
Pidurivoolikud ja ühendused (sealhulgas võimendi)	K	K	K	K	K	K	K	K	K	
Manuaalkäigukasti õli (5)*				K					K	
Siduri- ja piduripedaali lõtk	K	K	K	K	K	K	K	K	K	
Käigukasti õli (3)*	K	K	K	V	K	K	K	K	V	
Esi- ja tagadiferentsiaalvedelik (3)*	Ees		K	V	K	V	K	V	K	V
		Taga	Jäik	K	V	K	V	K	V	K
	IRS		K	K	K	V	K	K	K	K
Automaatkäigukasti vedelik (6)*				K					V	
Kontrollige alumise poldi-kruvi lõtku/pingutust ja kuulühenduse šassii ja kerel (6)*	Kontrollige sagedasti ja vajadusel reguleerige või vahetage välja (iga 100 000 km järel vahetage välja ainult kuulühendus)									

### Graafiku sümbolid:

- K- Kontrollige süsteemi ja sellega seotud osasid. Vajadusel korrigeerige, puhastage, lisage, reguleerige või vahetage
- R- Asendage või vahetage.
- (3)\* Vt „Soovitatud vedelikud, jahutusvedelikud ja määrdeained“.
- (4)\* Sagedasem hooldus on vajalik, kui autot kasutatakse ühel järgnevatest tingimustest:
- Tihedas linnaliikluses, kus välistemperatuur on regulaarselt 32°C (90°F) või kõrgem
  - Mägisel või künklikul maastikul
  - Sagedane haagisevedamine
  - Kasutamine takso, politseiauto või kullerautona

- (5)\* Kontrollige ja lisage iga 30000 km (või 2 aasta) järel Normaalset sõidutingimused: Lisage vajadusel (Rasked sõidutingimused: Vahetage iga 120 000 km järel)
- (6)\* Autot kasutatakse rasketes tingimustes: Lühendage hooldevahemikku.
- Haagise vedamine või maastikusõit (kontrollige vedelikulekkeid)
  - Kasutamine taksona, patrullautoga, kullerina (pikaajalised tühikäigud ja pidev madalal kiirusel sõitmine)
  - Sagedane peatumine ja paigalt võtmine, pikaajalised tühikäigud, lühisõidud
  - Sõitmine mägisel või künklikul maastikul, liivasel või tolmusel alal
  - Sagedane kiirusel üle 170 km/h sõitmine
  - Sagedane tihedas liikluses temperatuuril üle 32°C sõitmine

Hooldevahemik  Hooldusüksus	Läbisõit või kuud (mis saabub esimesena)								
	x1000 km	7.5	15	22.5	30	37.5	45	52.5	60
	Kuud	6	12	18	24	30	36	42	48

## Šassii ja kere

Rehvide seisukord ja rehvirõhk (7)*	Kontrollige sagedalt ja vajadusel reguleerige või vahetage välja								
Rataste joondus (7)*	Kontrollige, kui märkate kõrvalekaldeid								
Rool ja ühendused	K	K	K	K	K	K	K	K	K
Roolivõimendi vedelik ja voolikud (3)*	K	K	K	K	K	K	K	K	K
Võlli muhvid (8)*	K	K	K	K	K	K	K	K	K
Turvavööd, pandlad ja ankrud	K	K	K	K	K	K	K	K	K
Määrdelukud, hinged ja kapoti riiv	Kontrollige sagedalt ja vajadusel reguleerige või vahetage välja								
Rattalaagri määre	K	K	K	K	K	K	K	K	K
Tiivikvõlli määre - ees/taga (9)*	K	K	K	K	K	K	K	K	K
Kliimaseadme filter (10)*	V	V	V	V	V	V	V	V	V

### Graafiku sümbolid:

K - Kontrollige süsteemi ja sellega seotud osasid. Vajadusel korrigeerige, puhastage, lisage, reguleerige või vahetage

R - Asendage või vahetage.

(3)\* Vt „Soovitatud vedelikud, jahutusvedelikud ja määrdeained“.

(7)\* Vajadusel tõstke rattad ümber ja tasakaalustage veljed.

(8)\* Peale maastikusõitu peab veovõlli muhve kontrollima

(9)\* Rasketes tingimustes sõites kontrollige tiivikvõlli määret iga 5000 km või 3 kuu järel.

- Maastikusõidul või tolmustel teedel

- Tihedas linnaliikluses, kus välistemperatuur on regulaarselt 32°C (90°F) või kõrgem

- Mägisel või künklikul maastikul

(10)\* Kliimaseade rasketes tingimustes

- Saastunud piirkonnas või maastikusõidul, kliimaseadme või kütte pikaajalisel töötamisel

# Mootoriruumi kontrollimine

## Diiselmootor (D22DTR)

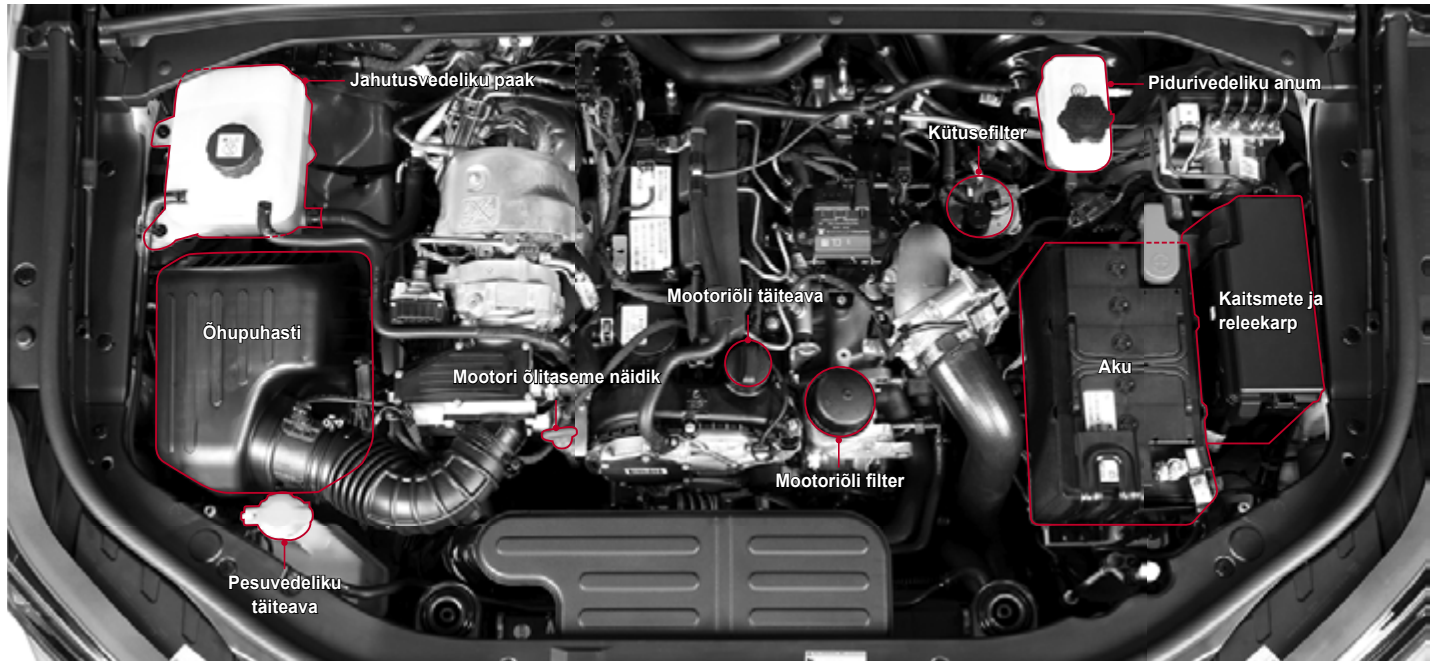

6

	<b>경고 / WARNING / 警告 / ВНИМАНИЕ</b>
	<ul style="list-style-type: none"><li>- 회전부에 손을 넣지 마십시오. 21650-34001</li><li>- 엔진 시동중에는 팬이 작동합니다.</li><li>- Keep hand clear.</li><li>- Fan blade start at eng running.</li><li>- 不要手近進流轉部位上</li><li>- 在發動機啟動時，風扇會工作</li></ul>
	<ul style="list-style-type: none"><li>- Держите руки на расстоянии</li><li>- отчасти вентилятора вращающейся детали</li></ul>

### Hoiatus

- Peale autoga sõitmist on osad süsteemid, nagu mootor, radiaator, väljalaskekollektor, katalüsaator ja väljalasketoru, väga kuumad, mistõttu peab mootoriruumi kontrollimisel olema väga ettevaatlik. Põletuste vältimiseks lülitage mootor välja ja laske mootoril enne kontrollimist maha jahtuda.
- Mootori pöörlevate osad, nagu mootori jahutusventilaator, võivad mootoriruumis töötamisel vigastusi tekitada. Lisaks võib jahutusventilaator töötada sõltumata sellest, kas mootor töötab või mitte.

## Bensiinimootor (G20DTR)

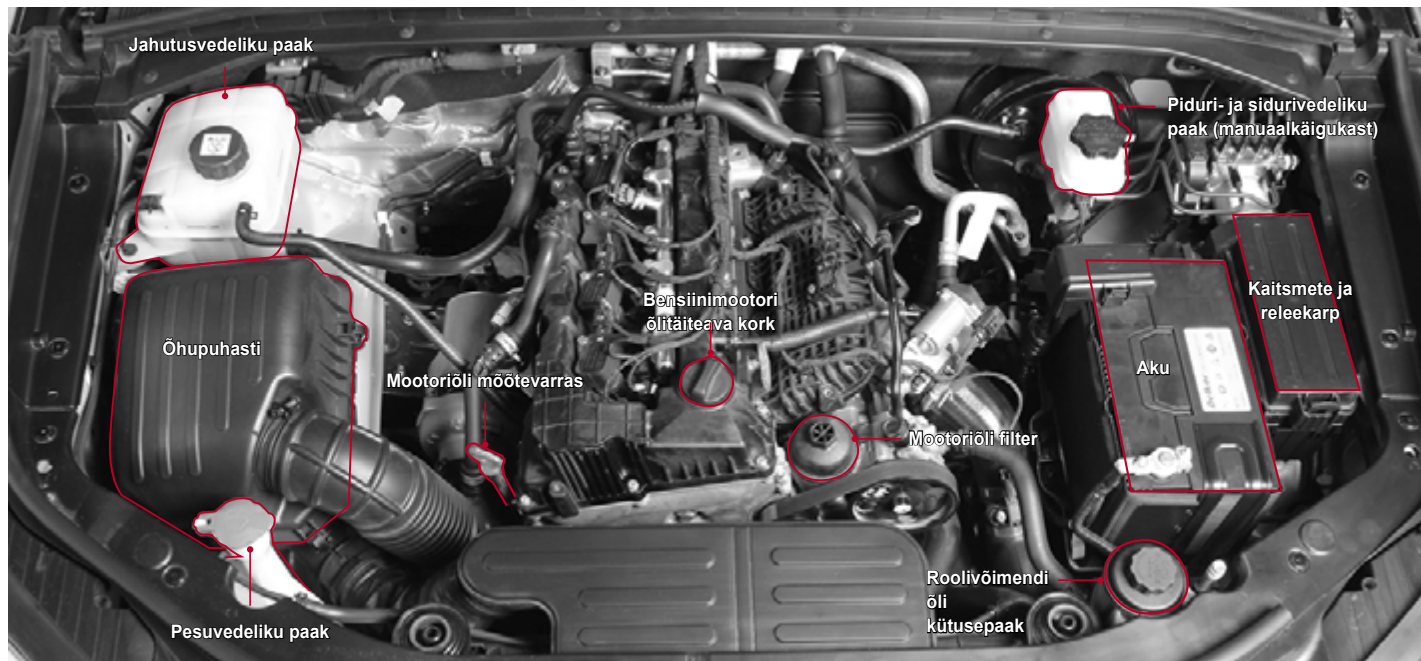

	<b>경고 / WARNING / 警告 / ВНИМАНИЕ</b>
	<ul style="list-style-type: none"> <li>- 엔진 부에 손을 넣지 마십시오. 21659-34001</li> <li>- 엔진 시동중에는 팬이 작동합니다.</li> </ul>
	<ul style="list-style-type: none"> <li>- Keep hands clear.</li> <li>- Fan blade start at eng running.</li> </ul>
	<ul style="list-style-type: none"> <li>- 不要把手放进运转部位上。</li> <li>- 在发动引擎时，风扇在工作。</li> </ul>
	<ul style="list-style-type: none"> <li>- Держите руки на расстоянии</li> <li>- Держите вентиляторы вращающихся частей двигателя</li> </ul>

### Hoiatus

- Peale autoga sõitmist on osad süsteemid, nagu mootor, radiaator, väljalaskekollektor, katalüsaator ja väljalasketoru, väga kuumad, mistõttu peab mootoriruumi kontrollimisel olema väga ettevaatlik. Põletuste vältimiseks lülitage mootor välja ja laske mootoril enne kontrollimist maha jahtuda.
- Mootori pöörlevate osad, nagu mootori jahutusventilaator, võivad mootoriruumis töötamisel vigastusi tekitada. Lisaks võib jahutusventilaator töötada sõltumata sellest, kas mootor töötab või mitte.

## Diiselmootor

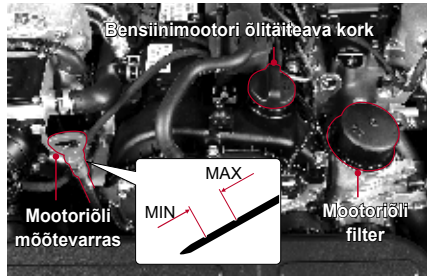

## Bensiinimootor

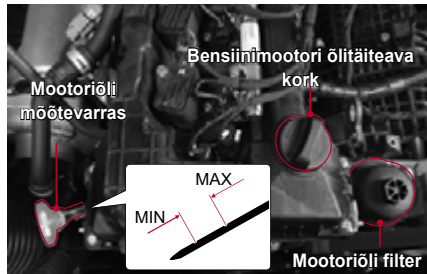

## Taseme kontrollimine

Peatuge rõhtsal pinnal ja rakendage korralikult seisupidur.

Seejärel seisake mootor ja oodake umbes 5 minutit.

- 1 Tõmmake määrevarras välja ja pühkige see lapiga puhtaks. Sisestage see uuesti täies pikkuses.
- 2 Tõmmake see uuesti välja ja kontrollige õlitaset.
- 3 Õlitase peab olema määrevardal maksimaalse (Max) ja minimaalse (Min) märgistuse vahel. Kui õlitase on alla Min märgistust, tuleb õli lisada.

## Lisamine

- 1 Kui õlitase on alla alumist taset, avage täitekaela kork silindriplokil ja lisage originaalõli ilma ülemise taseme märgistust ületamata.
- 2 Kontrollige õlitaset uuesti 5 minuti möödudes.



### Ettevaatust!

- Kontrollide mootoriõli taset regulaarselt ja vajadusel lisage KG Mobility originaalõli.
- Puhastage määrevarras puhta lapiga, et väärmaterjalid õlisse eisatuks.
- Õlitase määrevardal ei tohi olla üle ülemise märgistuse.
- Uus mootor võib rohkem mootoriõli tarbida.



### Hoiatus

- Ebapiisava õlitasemega sõitmine võib mootorit kahjustada. Jälgige, et õlitase oleks korrektne ja lisage vajadusel.

## Mootoriõli funktsioon

Mootoriõli põhifunktsioon on mootori siseosade määrimine ja jahutamine, mis võimaldab mootoril korrektselt töötada.

### Õlikulu

Õlikulu sõltub õli viskoossusest ja kvaliteedist ning sõidutingimustest. Õlikulu on suurem järgnevates tingimustes:

#### - Uue autoga

Uue auto õlikulu võib olla suurem, kuna selle kolvid, kolvi rõngad ja silindri seinad ei ole veel töövormis.

Õlikulu: Maks 0.5 L 1000 km kohta.

Vastavalt sellele peab juht sagedasti õlitaset kontrollima ja vajadusel õli lisama. KG Mobility soovib kontrollida õlitaset iga kord, kui autot tangite või kui teete pika sõidu esimesel 5000 km-l.

#### - Sõidate kiiresti

Kui jälgite autot sissesõitmisel korrektselt, tagab see suurepärase ja mugava toimimise ning pikaajalisuse teie autole.

- Pidage meeles kontrollida õlitaset ja lühendage tankimise tsüklit rasketes tingimustes.

- Hoiduge mootorit liigselt koormamast, sõites täisgaasiga. Olge eriti ettevaatlik esimesel 1000 km, kui välistemperatuur langeb alla 0.

- Ärge vedage esime 1000 km jooksul haagist.

#### \* Mis on rasked sõidutingimused?

- Kõrgete mootoripööretega või suurel kiirusel sõitmine
- Kaks tundi järjest suurel kiirusel sõitmine
- Konarlikul teel, maastikul, mudastel teedel sõitmine
- Sõitmine teedel, millele puistatakse soola või muid korrodeerivaid aineid
- Pidevad lühisõidud
- Pidev tühikäigul sõitmine
- Suure koormusega sõitmine, nagu haagise vedamine

## Mootori hooldamine

Järgnevast kinnipidamine hoiab teie mootori heas seisukorras.

- Kontrollige rasketes tingimustes mootoriõli sagedasti ja vajadusel lisage. Õlivahetuse intervalli peab samuti lühendama.
- Ärge lakse mootoril esimesel 1000 km-l kõrgetel mootoripööretel töötada. Olge eriti ettevaatlik külma mootoriga.
- Ärge uue mootorige esimese 1000 km jooksul teist autot või haagist pukseerige.

## Õlivahetuse intervall

- Mootoriõli filtri peab õliga samaaegselt vahetama.
- Kasutage ainult KG Mobility originaalõli ja -filtrit.

### Mootoriõli

Vt osa "Hooldusvahemik".

### Mootoriõli filter

Hooldusvahemik
Sama intervall, mis mootoriõlil.



#### Ettevaatust!

- Hooldusvahemikku võib raskete tingimuste korral vähendada.
- Vahetage mootoriõli vastavalt läbitud vahemaale või perioodile, sõltuvalt sellest, mis saabub enne,

## Andmed ja kogus

	Hooldusvahemik	
Andmed	Diiseli	Kvaliteet: KG Mobility originaalõli või ACEA C2 SAE 0W -30 -30 mootoriõli
	Bensiini-mootor	Kvaliteet: KG Mobility originaalõli või ACEA C2 SAE 0W -30 -30 mootoriõli
Maht	D22DTR	6,0 l
	G20DTR	5,0 l



#### Hoiatus

- Kasutage ainult KG Mobility originaalõli ja -filtrit. Heakskiitmata õlide kasutamine võib mootorit kahjustada.

## Hoiatused ja ettevaatusabinõud kontrollimisel



#### Ettevaatust!

- Kontrollide mootoriõli taset regulaarselt ja vajadusel lisage KG Mobility originaalõli.



#### Hoiatus

- Puhastage mõõtevarras puhta lapiga, et võõrmaterjalid õlisse ei sattuks.
- Kasutage ainult KG Mobility originaalõli ja -filtrit.
- Õlitase mõõtevardal ei tohi olla üle ülemise märgistuse.
- Ebapiisava õlitasemega sõitmine võib mootorit kahjustada.



## SAE viskoosusklassid

SAE viskoosusklassi peab valima vastavalt keskmisele õhutemperatuurile.

SAE viskoosusklassi sobitamine täpselt välistemperatuurile vastavalt tingib sagedama õlivahetuse. Seetõttu peaks võtma aluseks keskmise õhutemperatuuri ja tegelik õhutemperatuur võib mända aega olla kõrgem.

### \* Kuidas mootoriõli andmeid kontrollida

Näide:

**0W, 5W, 10W, 15W, 20W, 25W**    **20, 30, 40, 50, 60**

Talvise õli viskoosus  
(W: Winter (talv))

Suviselise õli viskoosus

- Nt SAE 10W numbrid tähistavad viskoosust teatud temperatuuril ja „W“ näitab õli sobivust madala temperatuuriga.
- Suviselise viskoosuse puhul näitavad suuremad numbrid kõrgemat viskoosust.

### Märkus

- Tagaklaasi pesuri jaoks ei ole eraldi pesuvedeliku paaki. Tagaklaasi pesuri pesuvedelik tuleb esiklaasi pesuri paagist.

## Mootor

Viskoosuse peab valima vastavalt õhutemperatuurile. Ärge põgusate temperatuurimuutuste korral erinevat viskoosust valiga.

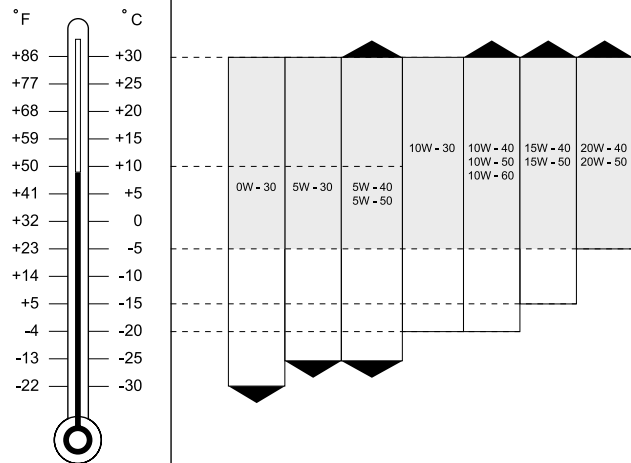

# Jahutusvedeliku temperatuur

## Diiselmootor

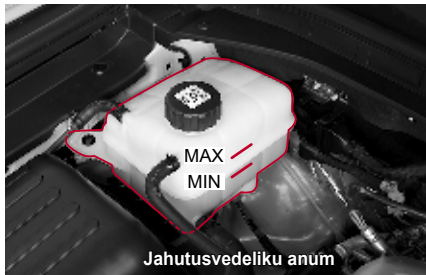

## Bensiinimootor

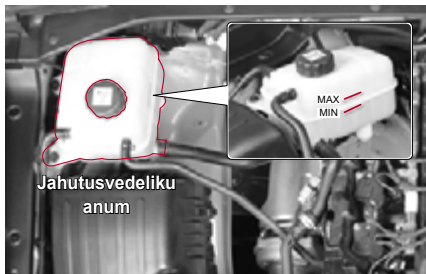

## Taseme kontrollimine

Peatuge rõhtsal pinnal ja rakendage korralikult seisupidur.

Lülitage mootor välja ja oodake, kuni mootor on jahtunud.

- 1 Jahutusvedeliku tase peab olema anuma küljel olevate märkide "MIN" ja "MAX" vahel.
- 2 Kontrollige jahutusvedeliku taset. Kui see on alla MIN märgistuse, lisage kohealt jahutusvedelikku.

## Hooldusvahemik

- Vahetamine Iga 5 aasta või 200 000 km järel

Diiselmootor (D22D-TR)	10,2l	KG Mobility jahutusvedelik antifriis SYC-1025 antifriis:vesi=50:50
Bensiinimootor (G20D-TR)	11,5l	ORGAANILINE HAPPE TÜÜPI VÄRVILT SININE

- Kontrollimine: Igapäevaselt, enne sõidu alustamist
- Lisamine: Lisage vajadusel

### ! Hoiatus



- Ärge avage radiaatorite korke, kui mootor ja radiaatorid on kuuma. Kuum jahutusvedelik võib korgi eemaldamisel välja pritsida, põhjustades tõsiseid vigastusi.
- Kasutage ainult KG Mobility originaal jahutusvedelikku ja antifriisi.

## Lisamine

Kasutage ainult 50/50 pehme vee ja antifriisi segu.

- 1 Kui mootor on külm, avage jahutusvedeliku anum aeglaselt. See võib teha sisisevat häält.
- 2 Eemaldage kork anumalt alles siis, kui sisin lõppeb.
- 3 Lisage 50:50 vee ja antifriisi segu.
- 4 Kui midagi ebaharilikku ei toimu, keerake jahutusvedeliku anuma kork kinni.



### Ettevaatust!

- Ärge laske jahutusvedelikul värvitud pindadele sattuda.



### Ettevaatust!

- Vale jahutusvedelik võib mootorit tõsiselt kahjustada ja rikkeid põhjustada.
- Ärge kasutage jahutusvedelikku, mis sisaldab üle 60% või alla 35% jahutusvedeliku kontsentrati.
- Pärast jahutusvedeliku lisamist või asendamist kontrollige antifriisi segu suhet.

### Märkus

- Kui te pole kindel, milline on lahuse õige vahekord, soovime valmistada lahuse vahekorras 1:1, kasutades võrd ses koguses vett (50%) ja antifriisi (50%). Selline lahus sobib kasutamiseks enamikul temperatuuridel, mis on -36 °C ja kõrgemad.
- Antifriisi segu suhe auto tarnimise ajal on 45%.



### Hoiatus

- Liiga madala jahutusvedeliku taseme korral võib mootor ülekuumeneda. Kui jahutusvedeliku temperatuurinäidik näidikuplokis näitab midagi ebaharilikku, kontrollige koheselt jahutusvedeliku taset. Kasutage ainult KG Mobility originaal jahutusvedelikku ja antifriisi. Eri tüüpi või heakskiitmata jahutusvedelike lisamisel võivad tekkida keemilised reaktsioonid ja need võivad takistada jahutusvedeliku voogu. Nii võib mootor ülekuumeneda või sisemiselt süttida.



### Hoiatus

- Kuum jahutusvedelik ja aur võivad endiselt jahutussüsteemist välja paiskuda ja raskeid vigastusi tekitada. Ärge avage radiaatorite korke, kui mootor ja radiaatorid on kuumad.
- Kasutage ainult KG Mobility originaal jahutusvedelikku ja antifriisi.

## Diiselmootor

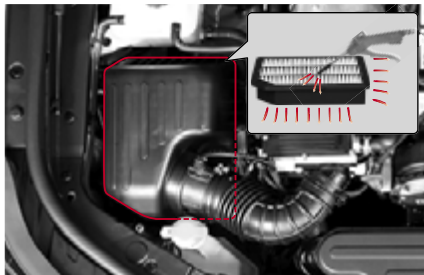

## Bensiinimootor

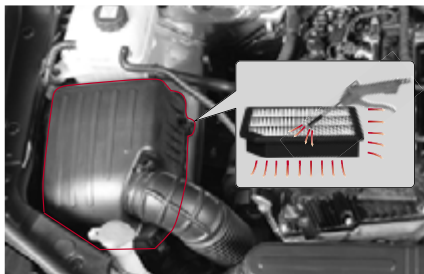

## Puhastamine

Vt osa "HOOLDUSINTERVALL".

Filtri puhastamiseks puhuge see tavalisele õhuvoole vastupidises suunas läbi.



### Ettevaatust!

- Puhudes filtrit läbi tavalise õhuvoos suunas, võib mootorisse sattuv saastus mootorit kahjustada.
- Olge filtri puhumise suunaga tähelepanelik.



### Ettevaatust!

Autot kasutatakse rasketes tingimustes

- Maastikusõit tolmustes tingimustes
  - Sõitmine tolmustes või liivastes tingimustes
- kontrollige sagedasti õhufiltrit, vajadusel vahetage õhufilter.



### Hoiatus

- Ärge kunagi sõitke valesti paigaldatud õhufiltriga või ilma õhufiltrita. See võib mootorit kahjustada või põhjustada süttimise.
- Ärge õhufiltri puhastamisel millelgi selle korpusesse sattuda. See võib mootorit kahjustada või põhjustada selle kloppimist.

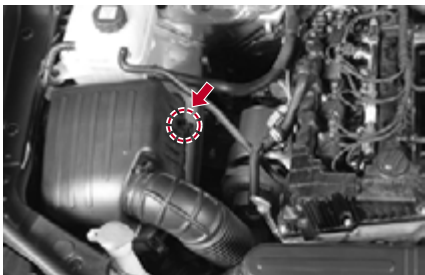

Kui sõidate äärmiselt väga tolmustel või liivastel teedel, siis vahetage õhufiltrit tihemini kui normaalsetes tingimustes. Kui see on määratud, raputage filtrit tolmu eemaldamiseks. Puhastage õhufiltri korpus seestpoolt ja katke niiske lapiga.

Puhastage õhufilter suruõhuga selle vastassuunas läbi puhudes.



#### Hoiatus

- Ärge mootorit kahjustage.
- Ärge sõitke ilma õhufiltrita.

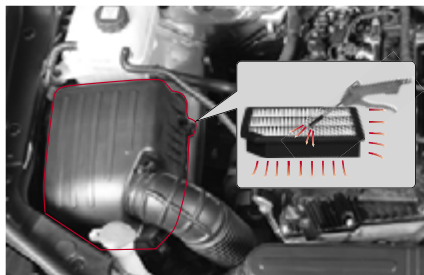

Filtri puhastamiseks puhuge see tavalisele õhuvoole vastupidises suunas läbi.

## Vahetamine

- 1 Avage klamber ja eemaldage kate.
- 2 Vahetage õhufilter välja. Jälgige, et õhufilter oleks õhupuhastaja korpusesse korrektselt paigaldatud.
- 3 Sulgege kate ja klamber.

# Kütusefilter (D22DTR)

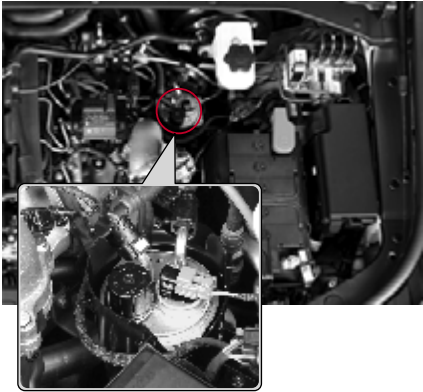

## Pumba käivitamise töötingimused

- 1 Kui autol on kütus otsa saanud
- 2 Pärast kütusefiltrist vee väljalaskmine
- 3 Pärast kütusefiltri vahetamist

Kui see juhtub, pumbake kütust, kuni kütusefilter on täielikult täidetud. Seejärel käivitage mootor.



### Hoiatus

- Pärast kütusefiltri vahetamist või vee kütusefiltrist eemaldamist puhastatakse kütuse filtrist õhk pumba abil. Vastasel juhul ei saa mootorit käivitada või kütusesüsteem võib kütusetorus oleva õhu tõttu kahjustuda.

## Vee eraldamise funktsioon

Kui kütuses olev vasi sattud mootorisse ja kütusesüsteemi, võib see kütusesüsteemi tõsiselt kahjustada. Kütusefilter tagab vee eraldamise funktsiooni vee sissevoolu takistamiseks. Kui veetase kütusefiltri vee eraldajas ületab teatud taset, süttib hoiatustuli ja kõlab helisignaal. Sel juhul laske süsteemi KG Mobility volitatud esindajal või mõnel teisel kvalifitseeritud asjatundjal kontrollida.

	Hooldusvahemik
EL	Muutke iga 40 000 km järel (eemaldage vesi kütusefiltrist alati, kui vahetate mootoriõli)
Üldine	Muutke iga 30 000 km järel (eemaldage vesi kütusefiltrist alati, kui vahetate mootoriõli)



### Ettevaatus!

- Vahetage kütusefilter vastavalt ettenähtud hooldusvahemikule.

## Pumba kasutamine

### Kasutamise eeltingimused

Järgmistel juhtudel vajutage kütusefiltri täitmiseks pumba mitu korda, kuni pumbast väljub teatud kogus kütust ja seejärel käivitage mootor.

- Kui kogu kütusekogus on tarbitud nii, et autot tangitakse välja lülitatud mootoriga.
- Kütusefiltrist vee eraldamisega
- Kütusefiltri vahetamisel



### Hoiatus

- Pärast kütusefiltri vahetamist või vee eraldamist vajutage pumba mitu korda, kuni pumbast väljub teatud kogus kütust. Pumba valesi vajutades võib sattuda õhk kütusetorusse, põhjustades mootori mittekäivitumise või kütusesüsteemi kahjustamise.

## Kasutusviis

- 1 Vajutage pumpa ja keerake seda avamise suunas.

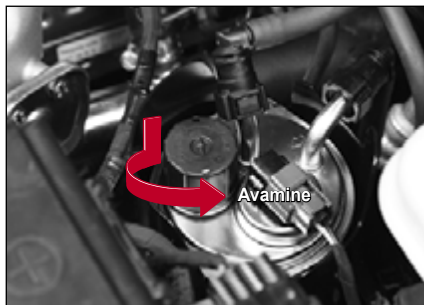

### ⚠ Ettevaatust!

- Pumba avamisel ja sulgemisel tuleb olla ettevaatlik, kuna pumba avamine või sulgemine tangidega võib pumba kahjustada.

- 2 Kui pump on avatud, vajutage seda mitu korda, kuni pumbast väljub teatud kogus kütust.

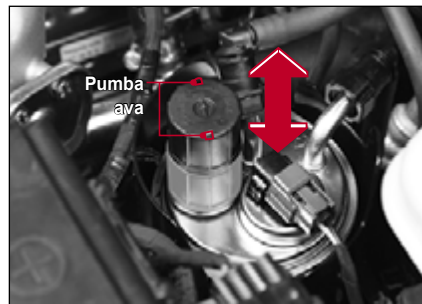

### ⚠ Hoiatus

- Pumba töötamisel võib surve all olev kütus pumba avast kohe välja pritsida. Olge ettevaatlik, et surve alla olev kütus ei satuks silma või teistele kehaosadele.

- 3 Vajutage pumbale ja keerake seda sulgemise suunas.

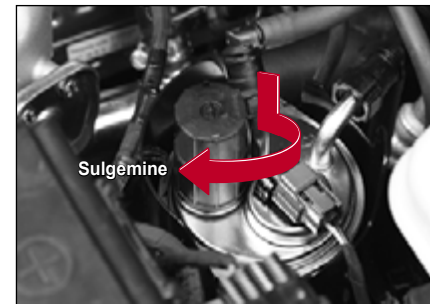

- 4 Sulgege kapott ja käivitage mootor.

# Piduri- ja siduriõli (manuaalkäigukastiga)

## Diiselmootor

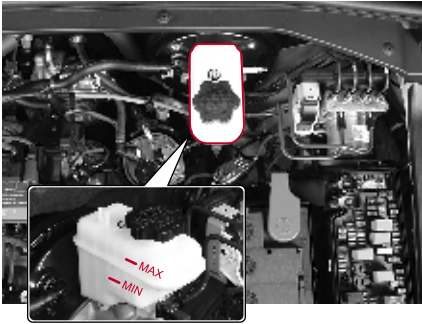

## Bensiinimootor

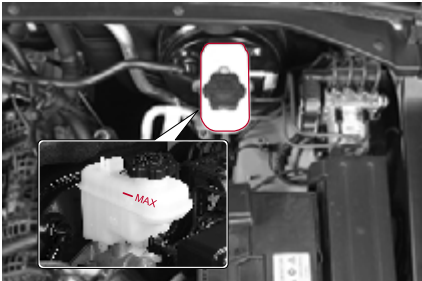

## Andmed ja vahetamine

Määratlus	DOT 4
Hooldusvahemik	Iga 2 aasta järel

## Taseme kontrollimine ja lisamine

- Vedeliku tase peab olema anuma küljel olevate märkide "MIN" ja "MAX" vahel.
- Kontrollige taset tasasel pinnal. Kui tase langeb alla MIN märgistuse, täitke anum ettenähtud vedelikuga. Kasutage ainult ettenähtud vedelikku.



### Ettevaatust!

- Olge ettevaatlik ja ärge laske vedeliku lisamisel muudel ainetel anumasse sattuda.
- Ärge lisage vedelikku üle „MAX“ taseme.
- Ärge laske vedelikul kere värvitud pindadele sattuda.
- Vedelikul lisamise järel keerake kork korralikult kinni.
- Kui on vajalik sagedane lisamine, laske süsteemi KG Mobility volitatud esindajal või mõnel teisel kvalifitseeritud asjatundjal kontrollida.



### Hoiatus

- Kasutage ainult KG Mobility originaal pidurivedelikku.
- Ärge laske vedelikul silma või nahale sattuda. Silma või nahale sattumisel loputage vastav koht koheselt rohke veega. Kui ärritus on püsiv, pöörduge arsti poole.
- Vedelik väheneb märgatavalt sõltuvalt piduriklotside kulumisest. Vedeliku järsk langus võib tähendada süsteemi lekete. Sel juhul laske süsteemi KG Mobility volitatud esindajal või mõnel teisel kvalifitseeritud asjatundjal kontrollida.



## Pesuveedeliku lisamine

### Diiselmootor

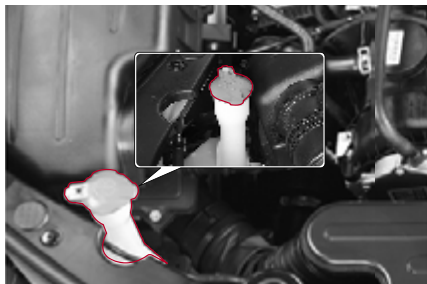

### Bensiinimootor



Kontrollige pesuveedeliku taset sagedasti ja lisage vajadusel.

Kasutage talvel ainult talveks ettenähtud pesuveedelikku.

#### ⚠ Ettevaatust!

- Kasutades pesuveedelikuna puhast vett, võib see talvel külmuda ja pesuveedeliku paaki ning mootorit kahjustada. Kasutage pesuveedeliku anumast ainult ettenähtud vedelikku.
- Kui te kasutate pesuveedeliku lülitit ilma pesuveedelikuta, võib see mootori ülekoormata. Seetõttu ärge ilma pesuveedelikuta pesuri mootorit kasutage.
- Kuival klaasipinnal klaasipuhastite kasutamine võib klaasi kahjustada. Kasutage klaasipuhasteid ainult klaasile rohkesti pesuveedelikku pritsides.
- Hoiduge pritsimast pesuveedelikku täitmise ajal mootorile või kerele. Kui pesuveedelik sattub kehale või kätele, peske see puhta veega ära.
- Tagaklaasi jaoks ei ole eraldi pesuveedeliku anumast. Tagaklaasi pesuveedelik tuleb samuti esiklaasi pesuveedeliku anumast.

#### ⚠ Hoiatus

- Pesuveedelik sisaldab süttivaid materjale, mis takistavad külmumist. See võib leegiga otseselt kokkupuutes süttida. Pesuveedeliku kontrollimisel hoiduge leedist pesuveedeliku anuma läheduses.
- Antifriisi või mootoriõli kaustamine pesuveedelikuna takistab vaatevälja ja võib tekitada avarii.

# Roolivõimendi vedelik

## Diiselmootor

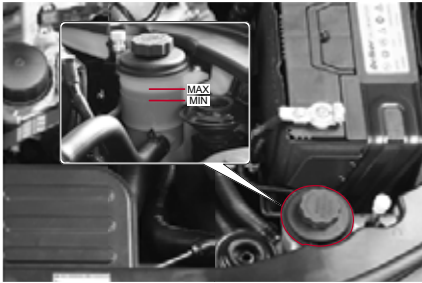

## Bensiinimootor

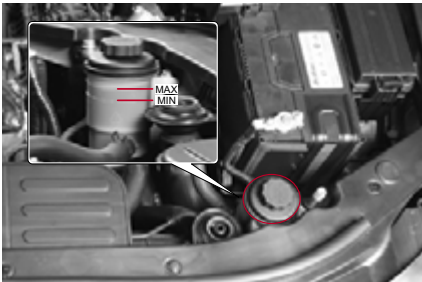

Kontrollige vedelikutaset tasasel pinnal, kui mootor on välja lülitatud. Vedeliku tase peab olema anuma küljel olevate märkide MAX ja MIN vahel. Kui tase langeb alla MIN märgistuse, täitke paak vastava vedelikuga. Kasutage ainult ettenähtud vedelikku. MIN- ja MAX märkide erinevus näitab roolivedeliku kõikumisi kuumal ja külmal ajal.

## Andmed ja kogus

<b>Määratlus</b>	S-PSF4
<b>Maht (l)</b>	Ligikaudu 1,1 vt märkus 1: TOTAL FLUIDE DA (ainult äärmuslik külm)

**MÄRKUS 1:** Eriti kõrge viskoossusindeksiga ja väga madala valamispunktiga ülikvaliteetne vedelik, mis võimaldab hüdraulikasüsteemide funktsionaalsust äärmiselt madalatel temperatuuridel. Suurepärased määreomadused isegi väga madalatel ja väga kõrgetel temperatuuridel.

### Märkus

- Väga külma ilmaga suureneb roolivõimendi õli viskoossus, mis võib mootori käivitamisel põhjustada ajutist ebanormaalset müra.

## Diiselmootor

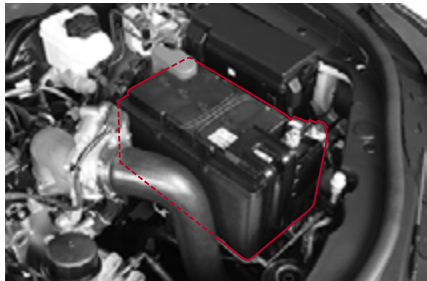

## Bensiinimootor

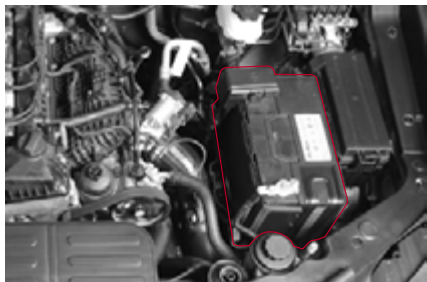

Aku laadimise hoiatustule (🔋) näidikuplokis süttimisel ei toimu aku normaalset laadimist. Kui laadimise hoiatustuli süttiv sõidu ajal, lülitage kõik ebavajalikud elektriseadmed välja ja laske süsteemi KG Mobility volitatud esindajal või mõnel teisel kvalifitseeritud asjatundjal kontrollida.

## Aku hooldus

- Kontrollige, kas aku klemmid on tugevalt kinnitatud.
- Kui klemmid on korrodeerunud, puhastage need terasharja või liivapaberiga.
- Aku klemmi võib lahti ühendada ainult siis, kui süütevõti lukust eemaldatakse. Aku klemmi süütelüliti ON või ACC asendis eemaldamine võib tekitada järsu pingelanguse ja erinevaid elektrisüsteeme kahjustada.
- Kontrollige aku pragusid, kahjustusi või lekkeid. Vahetage aku vajaduse korral välja. Akuvedelikku aku pinnalt eemaldamisel kasutage kummikindaid ning pühkige vedelik seebivees niisutatud lapiga ära.

## Määratlus

	Mitte-ISG	ISG
Määratlus	MF / 12V - 90AH	AGM / 12V - 80AH
Maht	90AH	80AH



## Ettevaatust!

- Aku klemmi mootori töötamise ajal lahtiühendamine võib elektrisüsteem kahjustada.
- Aku kaabli eemaldamiseks ühendage kõigepealt lahti negatiivne kaabel ja olge kaablite taasühendamisel poolustega ettevaatlik. Negatiivset ja positiivset poolust ei tohi segi ajada.
- Aku polaarsust, s o positiivse ja negatiivse kaabli ühendusi ei tohi segi ajada. Ärge kunagi laske akut lühisesse.
- Kui välistemperatuur on liiga madal, võib aku maht langeda ja aku külmuda.
- Hoidke aku elektrolüüt alati määratud tasemel. Kui elektrolüüdi tase on üle MAX taseme, võib see aku laadimisel ülevoolata ja aku võib ülelaadimisel plahvatada.
- Kasutage ainult lubatud pinge ja mahuga akut. Vastasel juhul võib aku süttida.



### Hoiatus

- Akuhape võib teid põletada. Ja selle gaas võib plahvatada. Kui te ei ole ettevaatlik, võite saada tõsiseid vigastusi. Hoidke lahtine leek, sädemed ja põlev sigarett akust eemal.
- Lõdvalt ühendatud aku klemmid võivad sädemeid tekitada. Need sädemed gaase süüdata. Seetõttu ühendage klemmid tugevalt.
- Kui te peate öösel mootoriruumi kontrollima, ärge kasutage tulemasinat, vaid ainult akutoitega taskulampi.
- Kuna aku elektrolüüt on väga tugev hape, hoiduge sellega otsekontaktist. Happe nahale sattumisel peske see rohke veega põhjalikult maha ja pöörduge arsti poole. Sama tehke ka autoga.
- Kandke akuga või selle lähedal töötades kaitseprille. Jälgige, et suletud ruumis töötades oleks tagatud hea ventilatsioon.



### Hoiatus

- Kasutage alati õige pingega akut. Vastasel juhul tekib süttimisohu.
- Järgige aku juhiseid.



Lugege alati enne akuga töötamist kasutaja käsiraamatu juhiseid läbi.



Akuelemendid sisaldavad alati eriti süttivat hüdrogeengaasi, mis võib süttimisel plahvatada. Hoidke sigarettid, sädemed ja muud tuleallikad akust eemal.



Aku vahetamisel või akuga töötamisel kandke alati kaitseprille. Lisaks tagage suletud ruumides hea ventilatsioon.



Aku elektrolüüt sisaldab väga söövitavat väävelhapet. Ärge laske sel sattuda nahale, silma, riietele või värvitud pindadele. Hoidke kindlasti lapsed akust eemal.



Happe nahala sattudes peske koht veega. Silma sattudes loputage voolava vee all vähemalt 15 minutit ja pöörduge koheselt arsti poole.



Aku hüdrogeengaas on väga süttiv ja võib süttimisel plahvatada.



Ärge visake kasutatud akut olmeprügi hulka, kuna see on keskkonda kahjustav ja terviseohtlik. Kõrvaldage aku kasutuselt ainult selleks ettenähtud viisil.

# Süüteküünlad - bensiinimootor



Süüteküünlaid peab kontrollima perioodiliselt tahmajääkide osas. Tahma süüteküünalde ümber akumuleerumisel ei saa tekitada tugevat sädet.

Ärge elektroodide puhastamisel traatharja kasutage ja kraapige tahm isolatsioonilt maha väikese viiliga. Seejärel peab süüteküünlad suruõhuga üle puhuma ja ülemise isolatsiooni puhtaks pühkima. Ärge süüteküünalde vahet muutke.

## Hooldusvahemik

<b>Vahetamine (G20DTR)</b>	Vahetage iga 60 000 km järel)
----------------------------	-------------------------------

<b>Määratlus (G20DTR)</b>	NGK	SILKAR8H9G
	Sädevahemik (kontaktivahemik)	0,9± 0,1 mm



## Ettevaatust!

- Süüteküünalde vahetamise ühendage aku negatiivne klemm lahti ja lülitage kõik lülitid välja.
- Süüteküünlaid on soovitatav vahetada jahtunud mootoriga (võite end põletada).
- Ärge kasutage heakskiitmata süüteküünlaid.
- See saastab ka süüteküünla pesa.



## Hoiatus

- Süüteküünlad võivad olla väga kuumad. Ärge end põletage.

# Klaasipuhastite kontrollimine ja harjade vahetamine

## Klaasipuhasti harja vahetamine

- 1 Tõstke klaasipuhasti väljalülitatud mootoriga üles.

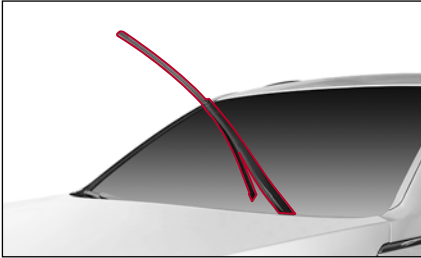

- 2 Vajutage klaasipuhasti kinnitusele (1) ja tõmmake hari noole suunas (2).

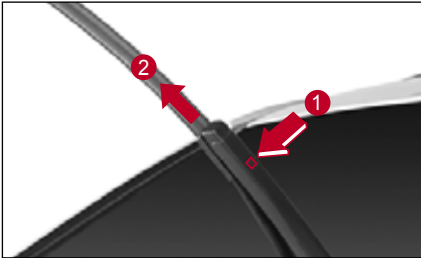

- 3 Paigaldage uus hari.
- 4 Asetage klaasipuhasti klaasile.

## Tagaklaasipuhasti harja vahetamine

- 1 Tõstke klaasipuhasti väljalülitatud mootoriga üles.

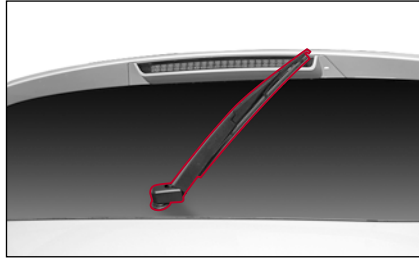

- 2 Eemaldage klaasilt tõstetud klaasipuhastiit hari.

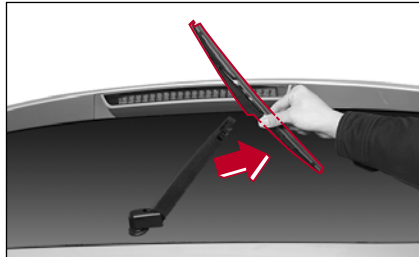

- 3 Sisestage uus hari kuni kuulete klõpsatust.
- 4 Asetage klaasipuhasti klaasile.

## Klaasipuhasti harja andmed

Klaasipuhasti		Tagaklaasipuhasti
Juhikülg	Kaassõitja külg	
650 mm	500 mm	325 mm
26 "	20 "	13 "

### Hoiatus

- Klaasipuhastite rike võib olla väga tõsine või isegi fataalne probleem vihma või lumesajuga sõitmisel. Ärge kunagi sõitke lume- või vihasajus ilma klaasipuhasteid kasutamata.
- Klaasipuhastist töötamise ajal kinnihoidmine või oma käe töötava osa ligidusse panemine võib tekitada vigastusi.



### Ettevaatust!

- Ärge tõstke kapotti üles, kui klaasipuhasti on klaasist eemal. Nii võite kapotti ja klaasipuhastit vigastada.
- Ärge kasutage klaasipuhastit kuival aknal.
- Ärge pühkige esi- või tagaklaasi kunagi õlise või vahase lapiga. Klaasi õli või vahaga saastumisel tekib klaasipuhastite töötamisel ebanormaalne heli või tuled võivad öösel klaasilt peegelduda, segades vaatevälja.
- Klaasipuhastite kontrollimisel tõstke kõigepealt üles juhipoolne ja seejärel kaassõitja poolne klaasipuhasti.
- Klaasipuhastid võivad ülestõstmisel kokkupuutuda, aga see on normaalne.

# Kaitsmete ja releede kontrollimine ja vahetamine

Kui elektrisüsteem normaalselt ei tööta, kontrollige kõigepealt vastavat kaitset. Kui kaitse on läbipõlenud, vahetage see sama võimsusega kaitsme vastu välja.



## Hoiatus

- Lambipirni puudumine või vale tugevusega lambipirni kasutamine või HID-lambipirni või LED-lambi juhtmistiku omavoliline muutmine võib põhjustada kaitsme ühenduse katkemise, rikke või kahjustada juhtmistikuga seotud osasid.



## Ettevaatust!

- Kaitsme eemaldamine võib vastavat elektrisüsteemi kahjustada. Vahetage kaitse välja alles peale kõigi elektrisüsteemide ja mootori väljalülitamist.
- Asendage läbipõlenud kaitse samasuguse kaitsmega.
- Kaitsme pideval läbipõlemisel laske oma auto KG Mobility volitatud esinduses kontrollida.

## Märkus

- Kaitsme- ja releekabi kaanel olevalt sildilt kaitsmete nimetusi ja võimsust.

## Mootoriruumi kaitsme- ja releekarp

Avage kapott ja tõstke kaitsmekarbi kaas üles, vajutades lukustushoovale (1) mootoriruumi esiosas.

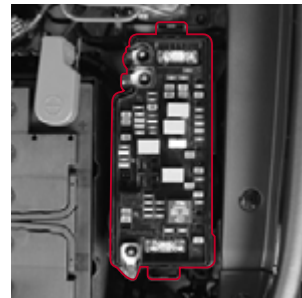

## Salongi kaitsmekarp

Avage juhiüks ja avage salongi kaitsmekarp. Sisestades sõrme kaitsmekarbi kaane (1) süvendisse.

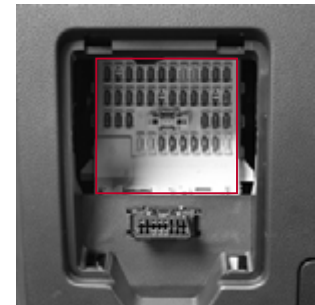



## Kaitsete kontrollimine ja vahetamine

- 1 Lülitage elektrisüsteemid ja mootor välja.
- 2 Avage mootoriruumi või salongi kaitsmekarbi kaas.
- 3 Kontrollige vastavat kaitset, vaadates ploki skeemi kaitsmekarbi kaanel.
- 4 Tõmmake vastav kaitse kaitsmetangidega välja.  
Kaitsmetangid asuvad mootoriruumi kaitsmekarbi kaanel.



- 5 Kontrollige visuaalselt, kas kaitse on läbipõlenud või mitte.
- 6 Kui kaitse on normaalne, pange see tagasi.
- 7 Kui kaitse on läbipõlenud, kontrollige kaitse võimsust selle ülaosas ja vahetage see välja sama võimsusega kaitse vastu.

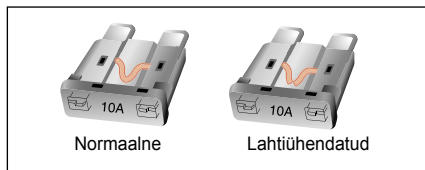
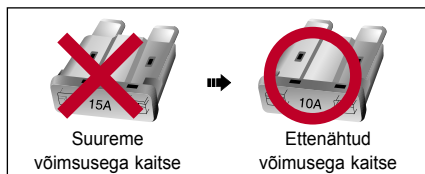

### ! Hoiatus

- Teras- või vasktraadi või alumiiniumfooliumi kaitsme asemel kasutamine võib põhjustada elektrisüsteemi ülekoormuse tõttu tulekahju. Kasutage alati ettenähtud võimsusega kaitset.
- Ärge kasutage kunagi ettenähtud võimsusest suurema võimsusega kaitset, kuna see võib elektrisüsteemi kahjustada ning tulekahju põhjustada.
- Kaitsme lahtiühendamisel kasutage tavalist ettenähtud võimsusega kaitset.

### Märkus

- Iga võimuse jaoks on kaitsmekarbis üks varukaitsme. Varukaitsme kasutamisel vahetage see esimesel võimalusel normaalse kaitse vastu välja. Võimsus on äratoodud kaitse ülaosas.

# Lambipirnide kontrollimine ning vahetamine

## Lambipirnide andmed ja kontrollimine

### Lampide ja lambipirnide andmed ja arv

Klassifikatsioon		Arv	Tehnilised andmed		
Välistuled (auto esiosas)	Esituli	Kaugtuled	-	LED	
		Lähituled	-	LED	
		Suunatuli/gabariidituli/päevatuli (DRL)	-	LED	
	Esiudutuled		-	LED	
	Küljetuled (abisignaal)		-	LED	
	Lisatuled		-	LED	
	Tervitusvalgus (ukse käepideme lamp)		-	LED	
Välistuled (auto tagaosas)	Tagatuled	Tagatuled/pidurituled		-	LED
		Suunatuli		-	LED
	Tagurdamise tuli		-	LED	
	Tagaudutuled		-	LED	
	Numbrimärgi tuli		-	LED	
	Kõrgel paiknev pidurituli		-	LED	

Klassifikatsioon		Arv	Tehnilised andmed	
Salongi valgusti	Esiosa laelamp		-	LED
	Keskruumi/pakiruumi lamp		-	LED
	Kindalaeka valgusti		1	5 W
	Meikimisvalgusti		2	5 W
	Uksevalgusti		4	5 W
	Jalgruumi valgusti (juhiiste/kaassõitja iste)		2	5 W
	Armatuurilaua lamp (keskel)		-	LED
	Ukse käepidemesisene valgusti		-	LED
	Esiukse meeleoluvalgusti		-	LED
	Armatuurilaua meeleoluvalgustid (kaassõitja pool)		-	LED

## Lampide kontrollimine

Kasutage kontrollimisel lüliteid, et näha, kas lamp põleb normaalselt.

Kui lamp sisse ei lülitu, kontrollige lampe järgnevas järjestuses ja vahetage vastav osa vajadusel välja.

- Sulavkaitse
- Pirn

Kui kaiste ja pirn on normaalsed, laske oma auto KG Mobility esinduses või mõne teise kvalifitseeritud asjatundaja juures kontrollida.



### Ettevaatust!

- Kasutage ainult ettenähtud võimsusega lambipirne.
- Enne lambipirni vahetamist ühendage aku negatiivne (-) kaabel lahti või lülitage mootor välja.
- Lambikatte jõuga eemaldamine võib seda kahjustada nii, et te ei saa seda enam kasutada. Seega olge lambikatte eemaldamisel ettevaatlik.
- Enne pirni vahetamist lülitage vastav lamp ja mootor välja.
- Ärge pirni selle töötamisel või kohe töötamise järel puudutage, kuna see võib teid põletada.
- Pirni klaasosa käega ahoidmisel võivad sellele jääda lambipirnid, tolm või niiskus, vähendades pirni kasutusiga või pannes selle plahvatama. Sel juhul pühkige klaasosa pehme lapiga üle.
- Laske esitulede kiir kindlasti KG Mobility volitatud esinduses või mõnel teisel kvalifitseeritud asjatundjal suunata.

- Esitulede ja piduritulede sisepind võib vihamaga või autopesulas uduseks tõmbuda. See on tuleneb välis- ja sisetemperatuuri vahet ning ei ole funktsionaalne probleem. Kui siiski vesi lambisse sattub või lambi sees tekkivad suured piisad, võtke ühendust KG Mobility volitatud esindaja või mõne teise kvalifitseeritud asjatundjaga.
- Välistulede pirnide vahetamiseks pöörduge KG Mobility volitatud esindaja või mõne teise kvalifitseeritud asjatundja poole.

## Sise- ja välistulede asukohad

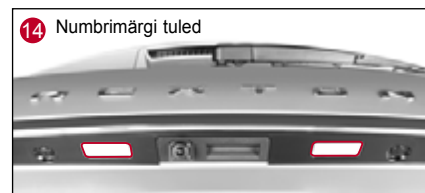
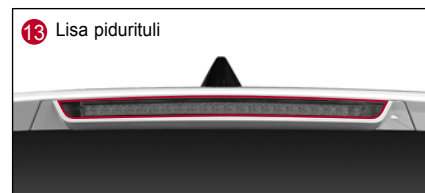
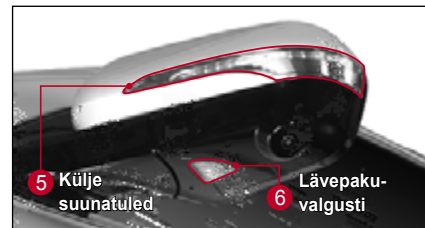
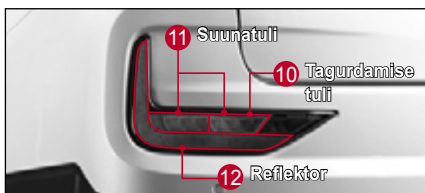
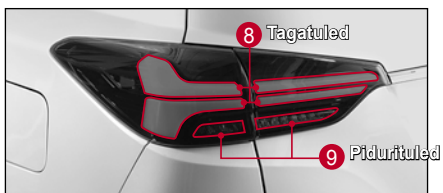
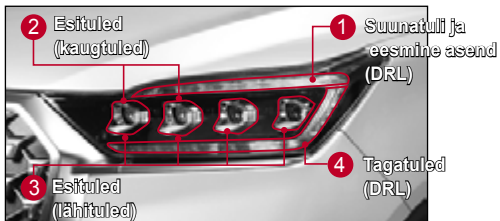

6

## Välisvalguste pirnide vahetamine

Välisvalgusti on LED-integreeritud tüüp, mida tuleks kontrollida ja asendada KG Mobility esindaja juures või volitatud teeninduskeskuses.



### Hoiatus

- Vale võimsusega lambipirni paigaldamine võib kaitsme läbi põletada, põhjustada rikke või süttimise.
- Enne lambi vahetamist parkige auto ohutusee kohta, lülitage mootor välja ja ühendage aku negatiivne (-) kaabel lahti. (Peale aku taasühendamist peab mõned auto funktsioonid taasaktiveerima)
- Ärge pirni selle töötamisel või kohe töötamise järel puudutage, kuna see võib teid põletada.



### Ettevaatust!

- Peale lambi vahetamist paigaldage pesa tugevalt selle avasse, keerates seda päripäeva.
- Kasutage kindlasti lambi originaalosi.
- Ärge paigaldage lisalampe või LED-lampi eelneva pirni asemele.

## Esilaterna kuivatusaine asendamine

Kui esilaterna kondensatsiooniprobleem püsib, asendage kuivatusaine.



## Esilaterna absorpent\*

Esilaternaga on kaasas kuivatusaine (kaugtuli / lähituli / suunatuli / külglamp ja päevatulelatern) niiskusest tingitud udu leevendamiseks. Kui siseudu probleem kestab pikemat aega, laske süsteemi KG Mobility volitatud teeninduskeskus kontrollida ja hooldada.

## Salongivalgustite asukohad

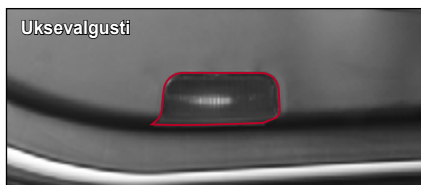
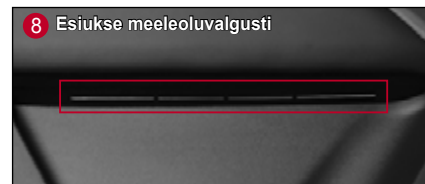
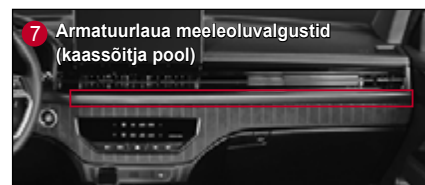
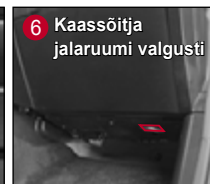
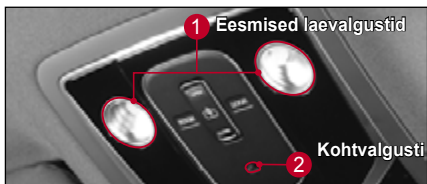

6

## Salongivalgustite pirnide vahetamine

### Üksvalgusti vahetamine

- 1 Ühendage aku negatiivne (-) kaabel lahti ja eemaldage valgusti kate lamedaotsalise kruvikeerajaga.



#### ⚠ Ettevaatust!

- Eemaldage lambi kate kõigepealt noolega märgitud osalt (ülaosa). Vastupidiselt eemaldamisel võite lambi katet kahjustada.

- 2 Eemaldage lamp seda noolt või noole ja paigaldage uus lamp. Hoiduge lambipirni pinnale sõrmejälgi jätmast.

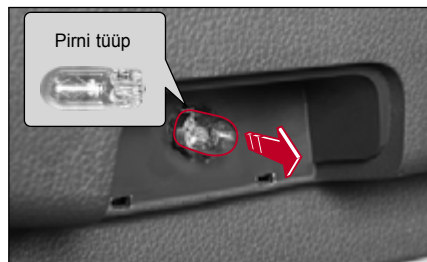

- 3 Peale vahetamist paigaldage kate.

## Meikimisvalgusti pirni vahetamine

- 1 Lülitage meikimisvalgusti välja ja eemaldage selle kaas lamedaotsalise kruvikeerajaga.

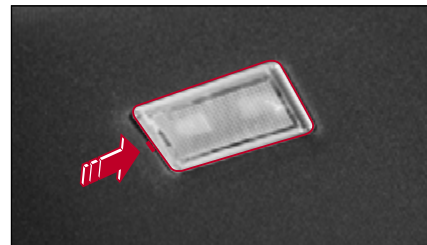

#### ⚠ Ettevaatust!

- Eemaldage lambi kate kõigepealt noolega märgitud osalt (esiosa). Vastupidiselt eemaldamisel võite lambi ühendust katet kahjustada.

- 2 Eemaldage lamp ja paigaldage uus lamp.  
Hoiduge lambipirni pinnale sõrmejälgi  
jätmast.

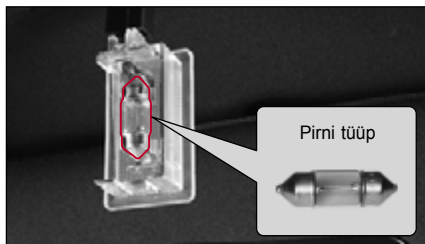

- 3 Peale vahetamist paigaldage kate.

## Kindalaeka valgusti pirni vahetamine

- 1 Ühendage aku negatiivne (-) kaabel lahti ja eemaldage valgusti kate lamedaotsalise kruvikeerajaga.

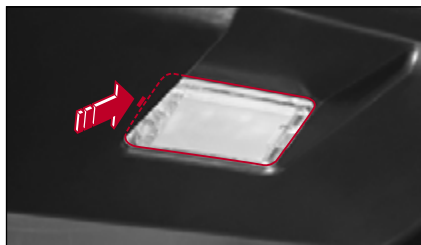

### Ettevaatust!

- Eemaldage lambi kate kõigepealt noolega märgitud osalt (esiosa). Vastupidiselt eemaldamisel võite lambi ühendust katet kahjustada.

- 2 Eemaldage lamp ja paigaldage uus lamp.  
Hoiduge lambipirni pinnale sõrmejälgi  
jätmast.

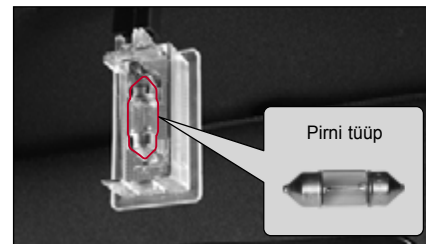

- 3 Peale vahetamist paigaldage kate.



## Esiistmete jalaruumi tulede vahetamine

- 1 Ühendage aku negatiivne (-) kaabel lahti ja eemaldage valgusti kate lamedaotsalise kruvikeerajaga.

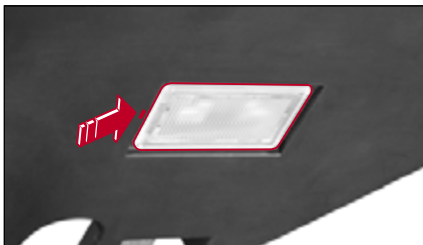

### ⚠ Ettevaatust!

- Eemaldage lambi kate kõigepealt noolega märgitud osalt (esiosa). Vastupidiselt eemaldamisel võite lambi ühendust katet kahjustada.

- 2 Eemaldage lamp ja paigaldage uus lamp. Hoiduge lambipirni pinnale sõrmejälgi jätmast.

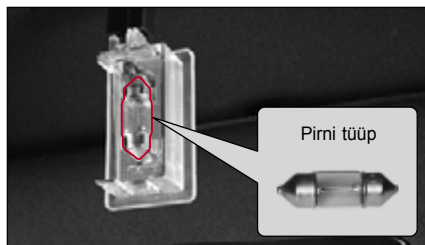

- 3 Peale vahetamist paigaldage kate.

## Juhiistme jalaruumi lambi vahetamine

- 1 Ühendage lahti (-) aku negatiivne juhe.
- 2 Eraldage tule koost (2), lükates seda j paremast servast (1) välja.

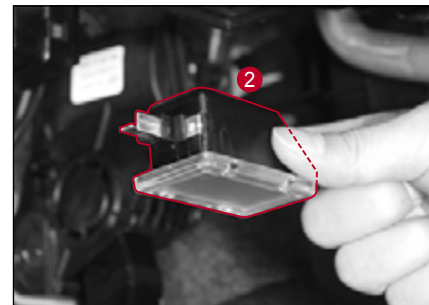

- 3 Eemaldage kate (4), tõstes üles jalatulede komplekti kate kinnitusosal olevad 4 osa (3).

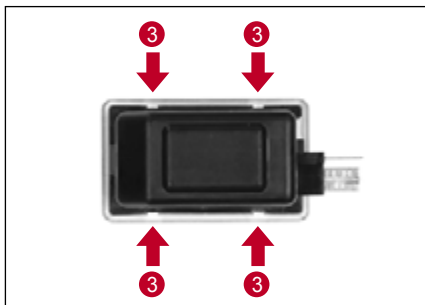

- 4 Eemaldage lamp ja paigaldage uus lamp.  
Hoiduge lambipirni pinnale sõrmejälgi jätmast.

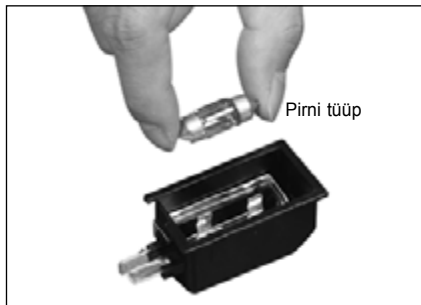

- 5 Pange kohale tagasi eemaldamisele vastupidises järjekorras.

## Kliimaseadme filtri vahetamine

Igal järgneval juhul vahetage kliimaseadme filter välja ka siis, kui vahetusintervall ei ole veel saanud.

- Kliimaseadme kasutamisel tuleb ebameeldivat lõhna peale pikemaajalist mittekasutamist
- Kliimaseadme kütte- või jahutusvõime on vähenenud.



### Ettevaatust!

- Vahetage kliimaseadme filter iga 10 000 km järel. Kui auto sõidab eriti saastunud piirkonnas, sillutamate teel või õhukonditsioneeri ja kütet kasutatakse intensiivselt, vahetage kliimaseadme varem välja.
- Kui kliimaseadme filter on saastunud, võib jahutusvõime väheneda ja etkkida ebameeldiv lõhn.
- Olge ettevaatlik ja ärge lülitate kliimaseadme filtri vahetamisel lülitit paigaldamissuunda.

1 Avage kindalaegas, vajutades avamislülitit.

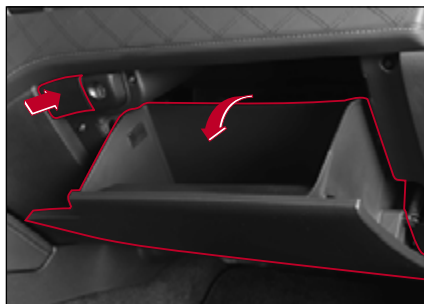

2 Tõmmake kindakasti vasakul ja paremal küljel olevat kinnitushoidikut noole suunas.

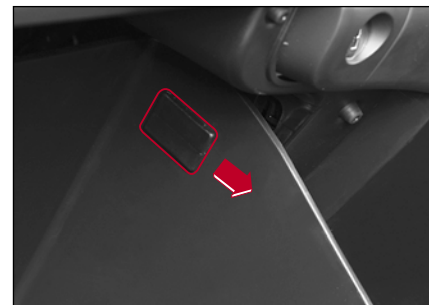

### Ettevaatust!

- Ärge tõmmake kindalaeks kinnitushoidikut jõuga. See võib põhjustada kinnitushoidiku deformeerumist ja kinnitusseade võib uuesti paigaldamisel lahti jääda.

- 3 Eraldage kindalaeka klamber kindalaeka paremast allservast.



- 4 Eemaldage kliimaseadme filtri kate, vajutades kliimaseadme filtri kate paremale küljele.



- 5 Kliimaseadme filtri eemaldamine.



- 6 Vaetage filter uue vastu.  
Paigaldage see AIR FLOW noolega alla.

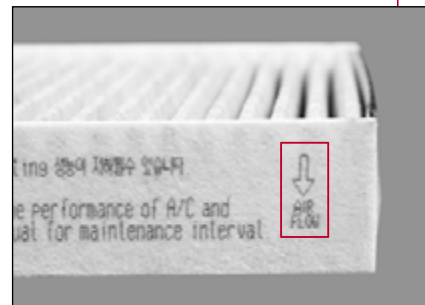

- 7 Pange kohale tagasi kliimaseadme filtri eemaldamisele vastupidises järjekorras.

6

# Rehvide ja velgede kontrollimine

## Rehvirõhu kontrollimine

Kontrollige rehvirõhku enne autoga sõitma hakkamist või kui rehvid on piisavalt maha jahtunud.

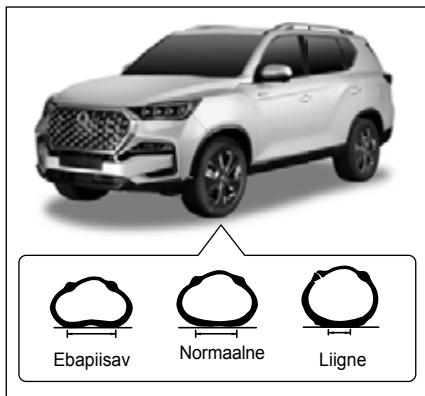

### Ettevaatust!

- Ettenähtust kõrgema või madalama rehvirõhu korral väheneb sõidumugavus ja juhtimisstabiilsus ning rehvid võivad kergesti kahjustuda või tekkida ebaühtlane kulumine. Hoidke rehvirõhk ettenähtud tasemel.

## Rehvirõhk

Klassifikatsioon	Tüüp	Velg	Rehvirõhk
Veoratas	235/70R17	7.0JX17	34 psi, (2,3 bar)
	255/60R18	7.5JX18	
	255/50R20	8.0JX20	

### Märkus

- Rehvirõhku mõõdetakse siis, kui rehv on toatemperatuurini jahtunud. Kui te peate pikemat aega kiirteel sõitma, suurendage rehvirõhku 4~5psi võrra.

## Rataste joondus ja velgede tasakaalustamine

Kui rattad ei ole ettenähtud viisil joondatud, toob see kaasa ebaühtlase või kiirendatud kulumise ning kallutab autot sõidu ajal ühte suunda.

Kui rehvid ja veljed ei ole tasakaalustatud, võib see tuua kaasa auto vibreerimise või rehvide ebaühtlase kulumise.

Sel juhul laske oma autot KG Mobility volitatud esinduses kontrollida.

## Rehvide kulumise kontrollimine

Rehvide kulumis saab kontrollida rehvi pinnal oleva kulumisindikaatoriga. Vahetage rehvid enne, kui turvisemuster kulub kuni lubatud piirini.

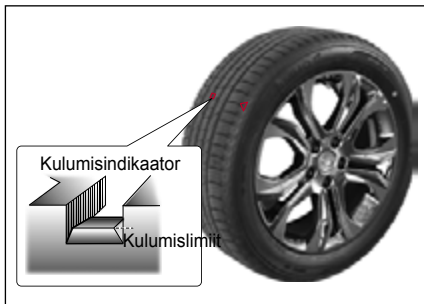

### Hoiatus

- Kontrollige rehvide kahjustusu või kulumist sagedasti ning vajadusel vahetage rehvid välja.
- Kui rehvi on tugevasti kulunud, võib pidurdusteeikond suureneeda või rool raskeks muutuda. Samuti võib rehvi lõhkeda, põhjustades sellega avarii.

## Rehvide asukohtade vahetamine

Varurehvi puudumisel

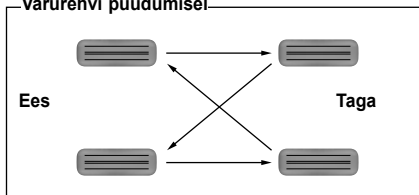

Kindla suunaga rehvi

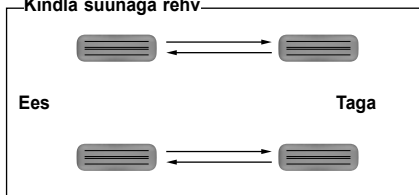

☞ Vt "Rehvide ümbervahetamine" (lk.2-32)



### Hoiatus

- Vahetage rehvid KG Mobility volitatud teeninduses või asjatundlikus rehvitöökojas.
- Paigaldage kindlasti sama tootja samade andmetega rehvid ja ärge paigaldage erinevat tüüpi rehve.

## Talverehvid

Auto ohutuse tagamiseks talvel kasutage talverehve.

Talverehvid peab paigaldama kõigile 4 rattale.



### Hoiatus

- Ilma talverehvideta sõit lumisel või jääga kaetud teel nii aeglaselt kui võimalik.
- Talverehvide paigaldamisel peab küljel oleva sõidusuuna nool jääma sõidusuunas.
- Talverehvid on toodetud talvist teepinda arvesse võttes. See on siiski ainult lisaabi, mistõttu paigaldage lumistel või jääga kaetud teedel sõitmisel rehviketid ning sõitke nii aeglaselt kui võimalik.
- Talve möödudes vahetage talverehvid tavarehvide vastu. Hoidke talverehve jahedas kohas eemal otsesest päikesevalgusest ning ärge laske neil puutuda kokku õli, määrete ega kütusega.

## Rehviketid

- Paigaldage rehviketis kahe rattaveoga autodel tagaratastele ja nelikveoga autodel kõigile 4 veljele. Kui see ei ole võimalik, paigaldage rehviketid tagaratastele.
- Alumiiniumvelgedega autodel võib rehvikettide kasutamine velgi kahjustada. Seetõttu kasutage selle asemel talverehve. Kui see ei ole võimalik, kasutage traaditüüpi kette.
- Rehvikettide paigaldamisel sõitke rehviketi tootja poolt ettenähtud kiirusel või kiirusel kuni 30 km/h.
- Kui kuulete, et rehvikett lööb vastu auto keret, peatage koheselt auto, kontrollige rehviketi paigaldust ja vajadusel pingutage rehviketti.
- Eemaldage normaalsel teekatel sõites rehviketid nende kaitsmiseks koheselt.
- Ärge kasutage rehvikette normaalsel teel, kasutage neid ainult lumisel või jääga kaetud teel.



### Hoiatus

- Peale rehvikettidega teatud maa läbimist (0,5-1 km) kontrollige nende paigaluda ja kere kahjustusi. Kui rehviketid on lövdad, siis pingutage need.
- Kasutage kindlasti nõuetele vastavaid rehvikette ja paigaldage need korrektselt. Kui rehviketid ei vasta nõuetele või on mittekorrektelt paigaldatud, võib see kahjustada autot või põhjustada tõsise probleemi juhitavusele ning sõiduohutusele.

## Ettevaatusmeetmed rehvide ja velgede kontrollimisel



### Ettevaatust!

- Ohutuse tagamiseks kasutage alati sama tootja samade andmetega rehve kõigil velgedel.
- Enne sõitmist kontrollige rehvide kulumist ja rehvirõhku.
- Rehvirõhku ja rattamutrite kinnitust peab sagedasti kontrollima. Enne pika vahemaa sõitmist peab kontrollima auto seisukorda, rehvirõhku ja rehvimutrite pingutust.
- Kasutage nõuetele vastavaid sama tootja rehve. Nõuetele mittevastavate rehvide paigaldamisel ei saa te rooli normaalselt kasutada, kütusekulu võib suurened ja sõidusüsteem või pidurisüsteem halveneda. Lisaks võib rool hakata vibreerima ja rehvid suurel kiirusel ebahühtlaselt kuluda.
- Nõuetele mittevastavate rehvide paigaldamine või taastatud rehvide kasutamine katkestab garantii.

- **Kontrollige enne sõidu alustamist rehve ja velgi. Kahjustatud velgede korral võib rehvirõhk väheneda ja rehvid kahjustuda.**
- **Kui rehv on saanud sõidu ajal löögi, laske autot KG Mobility või mõnel teisel kvalifitseeritud asjatundjal kontrollida.**
- **Ärge paigaldage tehasesst paigaldatud rehvidest ja velgedest erinevaid rehve ja velgi. See võib mõjutada sõidustabiilsust, tekitades avariiohu.**
- **Kontrollige rehviparanduskomplekti. Kontrollige alati kompressorit ja hermeetikut.**
- **Kontrollige enne pika maa suurel kiirusel sõitmist rehvirõhku ja korrigeerige seda vajadusel. Madala rehvirõhuga suurel kiirusel sõites võib rehv puruneda, tekitades ümberpaiskumisohu.**



Kuna talvesõit on tavasõidust erinev, valmistage selleks eelnevalt korrektselt ette.

## Auto käivitamine ja sõitmine

Talvel suureneb mootori veoajami takistus ja aku kasutus ning starteri jõudlus väheneb, mistõttu mootor ei pruugi sujuvalt käivituda. Käivitage mootori õigel viisil.

Peale mootori käivitamist laske sel enne sõitmist korralikult soojeneda. See suurendab mootori kasutusiga märkimisväärselt ja tagab sujuva sõitmise.



### Ettevaatust!

- Vahetage mootoriõli ja kütusefilter vastavalt hooldusintervallile. Kütusefiltri ja õlifiltri saastusest tingitud voo läbilaskevõime vähenemine ning ummistumine võib talvel mootori käivitamist takistada.
- Ärge lisage kütusele käivitamise parandamiseks lisandeid nagu valge kerosiin või piiritus. Nii võite mootorit ja sellega seotus osasid kahjustada või kütusesüsteemi tähtsamate osade või erinevate omaduste, nagu süttimispunkt, tõttu tekitada halva määrimise tõttu liigseid heitgaase-
- Soojendage kindlasti diiselmootoriga autot enne käivitamist.

4-aastaaja mootoriõliga. Kuni õlivahetusintervallini ei ole vaja seda vahetada.

## Mootori jahutusvedeliku käsitlemine

Enne külmade ilmade saabumist kontrollige kindlasti jahutusvedeliku kontsentratsiooni.

Kui autole on lisatud jahutusvedeliku lisamisel ainult vett, võib jahutusvedelik külmuda, kahjustades sellega tõsiselt mootorit ning jahutussüsteemi, kui temperatuur alla 0°C. langeb.



### Ettevaatust!

- Jahutusvedeliku ja vee normaalne suhe on isamisel 50:50.
- Kasutage ainult KG Mobility originaal jahutusvedelikku.

### Märkus

- Auto on tehases täidetud universaalse 4-aastaaja jahutusvedelikuga.
- Antifriisi segu suhe auto tarnimise ajal on 45%.

## Klaasipesuvedeliku käsitlemine

Kasutage ainult sellist jahutusvedelikku, mis talvel ei külmu.

Kui jahutusvedelik mitte originaaljahutusvedeliku kasutamise tõttu külmutub, võib see kahjustada pesuri mootorit ning mõjutada sõiduohutust.

## Talverehvide paigaldamine

Talvel on soovitatav kasutada talverehve, mis hoiavad ära libisemise lume või jääga kaetud teel.



### Ettevaatust!

- Talverehvide kasutamisel sõtke tavalisest madalama kiirusega.
- Paigaldage rehviketid õigel viisil. Vastasel juhul võite rehve või auto keret kahjustada.

## Mootoriõli käsitlemine

Auto on tehases täidetud universaalse

## Õhukonditsioneeride kasutamine

Kui õhukonditsioneeride pikemat aega ei kasutata, ei toimu kliimaseadme sisemuses määrimist. Nii võib õhukonditsioneeride sisepakett kõveneda, mis tekitab külmaine lekkeid ja roostetamisest tingitud rikkeid.

Soovitav on kasutada õhukonditsioneeride ilmast sõltumate vähemalt 5-10 minutit nädalas.



### Ettevaatust!

- Ärge külmainet talveks välja laske.

## Diiselmootoriga auto kasutamine

Tõsiselt külma ilmaga võib kütusest eralduda parafiin, mis on üks diislikütuse kemikaale, halvendades sellega auto käivitamist. Talvise külma kliimaga riikides on müügil talvekütus.

Siiski võivad diislikütuse voolavust parandavate ainete voolavus, sõltuvalt talve keskmisest temperatuurist, olla erinev.

Võimalusel parkige oma autot talvel siseruumides ja hoidke kütusepaak täist, et vältida kütusesüsteemi veeaurudest tingitud külmumine.

## Muu hooldus

- Valmistage ette autos hoidmiseks liivakotid, rehviketid, lumelabidas, kindad ja vanad riided, kui sõidate väljaspool linnarohke lumega.
- Ärge sõtke liiga kiiresti, hoiduge lumistel või jääga kaetud teedel järskudest kiirendustest ja pidurdustest ning pööretest.
- Lumisel või jääga kaetud teel sõites hoidke vähemalt tavalisest kaks korda suuremat pikivahet ja kasutage auto peatamiseks mootoriga pidurdamist.
- Ärge kasutage klaasipuhastit jäätunud aknal. See võib ülekoormuse tõttu klaasipuhasti mootorit kahjustada.
- Lumisel teel sõites võib rattakoobaste ümber koguneda palju lund, mis muudab rooli kasutamise raskeks. Kontrollige lund ja eemaldage see sageli.
- Sõites teedel, kuhu on puistatud kaltsiumkloriidi, peske autot võimalikult sagedasti, et vältida auto põhja korrosiooni.

- Lumises kohas parkides võib pidurisüsteem külmuda, halvendades sellega pidurdamist sõidu ajal. Sel juhul vajutage sõidu ajal kiiruse vähendamiseks sagedasti piduripedaalile, mis taastab pidurdusvõime ja seejärel sõitke tavaviisil.
- Ärge võtke jõuga paigalt, kui seisupidur on külmunud. Nii võite autot tõsiselt kahjustada. Alustage sõitu peale seisupiduri ülessulamist.

## Ettevaatusmeetmed talvel parkides

- Kui temperatuur langeb talvel alla null kraadi, ei pruugi olla seisupidurit sellega seotud seadmete tõttu olla võimalik rakendada.
- Parkides auto tasasel ja ohutu kohas külma ilmaga, kasutage EPB asemel tõkiskingi.
- Kui auto on pärast mootori külma ilmaga käivitamist pikka aega tühikäigul seiskunud, kondenseerub heitgaasis olev veeaur ja akumuleerub heitgaasitorus. Vee kogunemine väljalasketorusse võib põhjustada müra. Kuid see tühjeneb keskmise ja suure kiirusega sõites.
- Miinuskraadidega parkides võib väljalaskesüsteemis olev niiskus külmuda. See ei tähenda riket. Ärge vajutage külmunud niiskuse eemaldamiseks gaasipedaali pikalt täiesti alla ega kasutage tühikäiku.



## Ettevaatust!

CRDI-tüüpi mootor on väga täpselt häälestatud, seega halva kvaliteediga või liigse biodiislikütuse kasutamine võib vee, ebapuhtuse või lisatud hõljuvate osakeste tõttu mootorit kahjustada.

- Liigse koguse biodiisliga segatud kütus võib põhjustada kütusefiltri ummistamist, jõudluse vähenemist, mootori tühikäigu probleeme, mootori kloppimist ja käivitusraskusi talvel ning kahjustada mootorit ja kütusesüsteemi.
- Tänapäeval on KG Mobility konstrueeritud selliselt, et kui biodiisli ja normaalse diislikütuse segu suhe jääb seadusega lubatud piiridesse, võib seda ohutult kasutada.
- Kui segamissuhe ei ole seaduses lubatud piires, võib see põhjustada autole rikkeid, mis ei ole garantiiga kaetud.

## Mis on biodiiseli?

Biodiiseli on kütus, mis on valmistatud reageerivatest taimeõlidest, mis on pressitud ubadest, rapsist ja riisikliidest koos piirusega. Selle füüsikalised ja keemilised omadused sarnanevad tavalise diislikütuse omadele, mistõttu loetakse seda diiselmootorite alternatiivseks (taastuvaks) kütuseks.



## Ettevaatust!

Kui turbolaaduri kõrgetel pööretel tekib katkestus õlivarustuses, võib turbolaadur kinni kiiluda. Seetõttu kasutage autot järgmiselt.

- Vahetage õli vastavalt õlivahetusintervallile. Kui õli ei vahetata vastavalt õlivahetusintervallile, ei pruugi olla võimalik turbolaaduri laagrit määrada, mistõttu kiilub see kinni või saab kahjustada.
- Ärge kohe peale mootori käivitamist võtke paigalt või järsult kiirendage või suurendage tühikäigul järsult mootoripöördeid. Õlivarustus turbolaadurisse võib katkeda, kahjustades selle laagrit.
- Peale suurel kiirusel või mägistel teedel sõitmist ärge mootorit koheselt välja lülitage. Laske mootoril umbes 1 minut töötada ja lülitage seejärel mootor välja. Turbolaaduri suurel kiirusel pöörlemise ajal mootori väljalülitamisel ei pruugi süsteem turbolaadurit õliga varustada, kahjustades sellega turbolaaduri laagrit.
- Mootoriõli või õlifiltri vahetamise järel ärge hakake autoga koheselt sõitma. Laske autol vähemalt 2 minutit tühikäigul töötada.

## Mis on turbolaadur?

Turbolaadur ajab väljundgaaside, suruõhu jõul ringi turbiini ja varustab suruõhuga mootori põlemiskambrit, et suurendada mootori väljundit.

Samal ajal on turbolaaduri ja mootori sissevõtuavade vahele paigaldatud vahejahuti, mis jahutab õhu maha, mistõttu õhu tihedus suureneb, parandades sellega mootori väljundit.

Auto kontrollimisel ja hooldamisel peab juht omama õigeid teadmisi ning pörama tähelepanu kahjustuste vältimisele.



## Hoiatus

- Peale autoga sõitmist on osad süsteemid, nagu mootor, radiaator, väljalaskekollektor, katalüsaator ja väljalasketoru, väga kuumad, mistõttu peab mootoriruumi kontrollimisel olema väga ettevaatlik. Põletuste vältimiseks lülitage mootor välja ja laske mootoril enne kontrollimist maha jahtuda.
- Auto kontrollimisel lülitage mootor välja, lülitage sisse käigukangi P (parkimine) asend ja rakendage seisupidur.
- Lülitage mootor kindlasti auto garaazhis või halva ventilatsiooniga kohas kontrollimisel välja.
- Ärge aku, kütuseosade või pesuvedeliku kontrollimise ajal suitsetage. Ärge kontrollige akut, kütuseosasid või pesuvedelikku lahtise leegi või sädemetega kohtades.
- Ärge ühendage ega lahti ühendage süütelüliti ON asendis.
- Akukaablite ühendamisel ärge ajage segi positiivseid ja negatiivseid kaableid.
- Auto akukaablid ja juhtmed on kõrgepinge all. Olge ettevaatlik lühistega.
- Hoidke kasutatud õlid, jahutusvedelik ja muud vedelikud lastele kättesaamatus kohas.  
(Kasutuselt kõrvaldamise kohta küsige jäätmekäitlusfirmast.)

- Jahutusventilaator või pöörelda ka siis, kui mootor ei tööta. Jahutusventilaatori või radiaatori lähedaste osade kontrollimisel eemaldage akult negatiivne kaabel.
- Kontrollige erinevate õlide ja jahutusvedeliku taset igapäevaselt. Ebapiisava õlitaseme või jahutusvedeliku tasemega sõitmistest tingitud kahjustused ei ole garantiiga kaetud.
- Kasutage kindlasti kuluosade vahetamisel originaalosi.
- Õlide või jahutusvedeliku lisamisel jälgige, et see ei sattuks teie kehale, riidele ja auto värvitud pindadele. Kehale sattudes peske see koheselt maha ja pöörduge arsti poole.
- Eelkirjeldatust suurema koguse õli või jahutusvedeliku lisamine võib auto süsteeme kahjustada. Lisage alati õige kogus õli või jahutusvedelikku.
- Õlide või vedelike lisamisel ärge laske süsteemi sattuda niiskusel või tolmul. See võib auto jõudlust vähendada ning muuta ja muuta tavafunktsioone, põhjustades sõitmisel avariihtu.
- Pikema perioodi järel võivad õli- ja vedelikutasemed väheneda ka siis, kui autoga ei sõideta. Kontrollige tasemeid sagedasti ja vajadusel lisage.
- Kasutatud õli, jahutusvedelikku ja teisi aineid ning anumaid ei tohi visata olmeprügi hulka. Järgige nende kasutamisel seadusnõudeid.

# Heitgaaside ja nendega seotud süsteemide määruised

## Diiselmootori osakeste vähendamise süsteem

Osakeste genereerimine on seotud õhufiltri, kütusefiltri ja kütusega, sissepritse ning mootori reguleerimisega, auto koorma ja sõitjate arvuga.

Diisliosakeste kogust saab vähendada järgnevalt.

- **Ärge laske autol pikemat aega tühikäigul töötada.**

Tühikäigul pikemat töötades on väljundgaasi emissiooni kiirus madal, mis raskendab osakeste (süsiniikujääkide) emissiooni, mistõttu akumuleeruvad osakesed väljalasketorus. Eriti suureneb osakeste akumuleerumine, kui pikemaajalisel tühikäigul töötamiseks kasutatakse kliimaseadet ja elektrisüsteeme.

- **Vahetage kuluosa vastavalt vahetusintervallile ja puhastage autot sagedalt.**

Kuna kütusefilter, õhufilter ja mootoriõli mõjutavad märkimisväärselt väljundgaase, jõudlust ja kütusekulu, tuleb neid osasid perioodiliselt vahetada ning puhastada.

Eriti õhufiltri ummistumisel genereeritakse suur hulk kütuseosakesi. Puhastage ja vahetage õhufiltri osasid sagedasti.

Autoga rasketes tingimustes, nagu sillutamata teedel, sõitmisel, puhastage ja vahetage õhufiltri osasid ettenähtust sagedamini.

- **Ärge oma autot seadusevastaselt muutke.**

Auto, mille mootori sisse- või väljalaske süsteemi on seadusevastaselt muudetud, eraldab suurema koguse heitgaase ja kütuseosakesi.

- **Ärge autot ülekoormake.**

Auto ülelaadimine võib kahjustada mootorit, suurendades kütuseosakesi ja vähendades mootori tööiga.



### Hoiatus

- **Ärge kasutage madala kvaliteediga kütust ega ebasobivaid kütuselisandeid. See võib kütusepaaki ja -varustust, mootorit ja heitgaasisüsteemi halvendada.**
- **Kütuselisandite ja ebasobivate kütuste kasutamine katkestab auto garantii.**
- **Kasutage diiselmootoriga autos ainult madala väävlisisaldusega kütust. Kui kütuses on üle 0,5% väävlit, võivad tekkida liigsed heitgaasid ja õlivoo funktsioon silindriseintel võib halveneda.**

## Emissioonide vähendamise seade

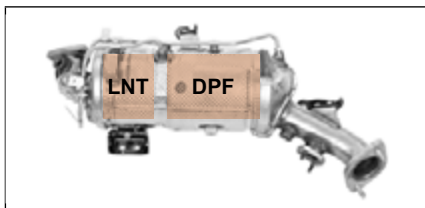
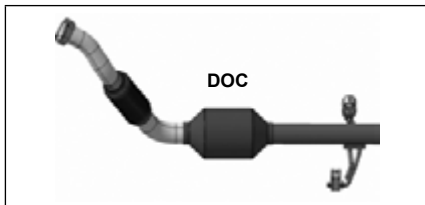

See auto on varustatud diisliosakeste oksüdeerimise katalüsaatoriga (DOC) ja diisliosakeste filtriga (DPF).

See auto on varustatud heitgaaside järeltötlussüsteemiga EU6 heitmergulatsioonide jaoks Lean NOx Trap (LNT) ja diislikütuse tahkete osakeste filtriga (DPF).

DOC teisendab kütuse HC ja CO<sub>2</sub> H<sub>2</sub>O-ks ja eemaldab 80% lahustuvate orgaanilistest

osakestest (SOF), vähendades sellega osakesi 25%.

Mootori heitgaasid voolavad läbi LNT. LNT NOx filtrid mootori töötingimustes ning katalüsaator oksüdeerivad HC ja CO tõhusalt. Kinnipüütud NOx vabaneb katalüsaatorist, kui mootori töörežiim lülitatakse suurele koormusele. Regeneerimise ajal muudetakse NOx kahjutuks lämmastikuks.

DPF kogub kütuseosakesed filtrisse ja eemaldab need põlemisega. See seade eemaldab alates 95% kütuseosakestest.

### Diiselmootori osakeste katalüsaatorfilter (DOC) - EU4

DOC on ühendatud väljend diisliosakeste oksüdeerimise katalüsaatori ja diisliosakeste filtri (DPF) kohta emissioonide süsteem.

### LNT (LNT-katalüsaator) DPF (diisliosakeste filter) - EU6

LNT (LNT-katalüsaator) DPF (diisliosakeste filter) on süsteem, mis elimineerib heitgaasidest nitrogeenoksiidi. Kasutage halvast kütuse kvaliteedist tuleneva halva lõhna vältimiseks ja LNT DPF normaalse toimimise tagamiseks ettenähtud kvaliteediga kütust.

## Regeneerimine

Regeneerimine on osakeste põlemise protsess, mis toimub, kui filtrisse on kogunenud teatud kogus osakesi. Selle protsessi tulemusena tõuseb heitgaaside temperatuur 600°C-ni ja diisliosakesed muutuvad edukalt tuhaks.

## Mootori kontrollimise (CHECK) märgutule vilkumisel

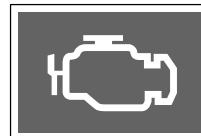

Mitmete töötingimuste tõttu ei toimu regeneerimist. Sel juhul hakkab mootori hoiatustuli vilkuma. Sellega teavitatakse juhti vajadusest filtri normaalseks regeneerimiseks.

Mootori hoiatustule vilkumisel sõitke DPF-i regeneerimiseks umbes 20 minutit kiirusel üle 80 km/h. Kui kütuseosakeste tase on langenud teatud piirini, lõpetab hoiatustuli vilkumise.



## Heitgaaside järeltötlussüsteem II (SCR)\*



Meie heitgaaside järeltötlussüsteem hõlmab SCR (valikuline valikuline vähendav katalüsaator) süsteemi, et vähendada heitgaasis nitrogeenoksiidi (NOx).

See süsteem koosneb karbamiidi sissepritse süsteemist, karbamiidi sissepritse juhtsüsteemist (DCU) ja SCR katalüsaatorist.

### Ebapiisava karbamiiditaseme hoiatus

Madala karbamiidilahuse taseme hoiatu kuvatakse näidikuploki ekraanil eraldi 3 tasekel vastavalt vahemaale, mille saab olemasoleva karbamiiditasemega läbida.

#### ! Ettevaatust!

- Karbamiiditaseme hoiatuse kuvamisel või märgutule süttimisel ärge ilma karbamiidilahust lisamata sõitu jätkake. See võib karbamiidilahuse süsteemi oluliselt kahjustada või muuta auto kasutuskõlbmatuks. Lisage karbamiidilahust või laske oma autot KG Mobility volitatud esinduses koheselt kontrollida.

### 1.taseme hoiatus

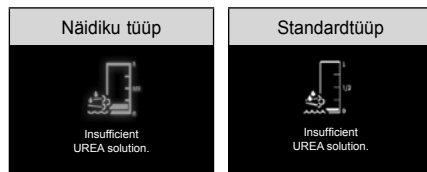

- Vahemaa, mille peale selle hoiatuse kuvamist saab läbida, on 2400 km kuni 800 km.
- Vastav hoiatus ilmud 15 sekundiks iga 200 km või 4 tunni järel.
- Selle hoiatuse kuvamisel lisage 6 l karbamiidilahust.

#### ! Ettevaatust!

- Käivitades mootori peale karbamiidilahuse lisamist, ei pruugi mootor ajutiselt käivituda. Oodake, kuni karbamiidilahuse näit tõuseb ja peatub ning käivitage seejärel mootor.

#### Märkus

- Karbamiidilahus kulu võib sõltuda sõiduharjumustest ja keskkonnast.
- 1000 km läbimisel kulub umbes 1,0 l kuni 1,5 l karbamiidilahust.
- 1.Taseme hoiatusel kuvatakse ainult hoiatus. Hoiatustuli sisse ei lülitu.

### 2.taseme hoiatus

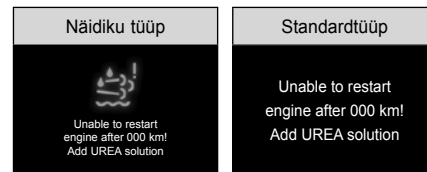



- Vahemaa, mille peale selle hoiatuse kuvamist saab läbida, on 800 km kuni 0 km.
- 2.taseme hoiatuse korral süttib hoiatustuli ning hoiatus kuvatakse püsivalt.
- Selle hoiatuse kuvamisel lisage 10 l karbamiidilahust.

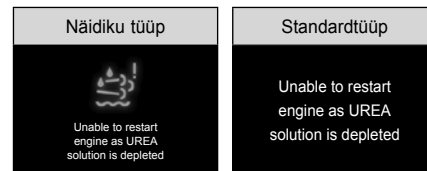

### 3.taseme hoiatus









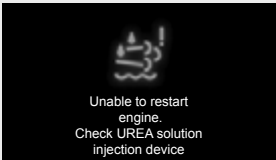

- Selle hoiatuse sõidu ajal ilmumisel on võimalik sõita, aga mootorit ei saa selle väljalülitamise järel taaskäivitada.
- 3.taseme hoiatuse korral süttib hoiatustuli ning hoiatus kuvatakse püsivalt.
- Selle hoiatuse kuvamisel lisage koheselt vajalik kogus karbamiidilahust.

## Karbamiidisüsteemi rikke, madala karbamiiditaseme ja katalüsaatori efektiivsuse hoiatus

Süsteem	Näidiku tüüp	Standardtüüp	Aktiveerimise tingimused
Elektririkke ja karbamiidi sissepritse kontrollsüsteemi hoiatus	 <p>Check UREA solution</p>	 <p>Check UREA solution</p>	<ul style="list-style-type: none"> <li>Elektririkke ja karbamiidisüsteemi sissepritse kontrollsüsteemi tõrke korral antakse hoiatus 50 km jooksul.</li> </ul>
	 <p>Unable to restart engine after 000 km! Check UREA solution</p>	<p>Unable to restart engine after 000 km! Check UREA solution</p>	<ul style="list-style-type: none"> <li>Peale 1.hoiatust ilmub 2.hoiatus, kui autoga saab sõita 800 km kuni 0 km.</li> </ul>
	 <p>Unable to restart engine. Check UREA solution</p>	<p>Unable to restart engine. Check UREA solution</p>	<ul style="list-style-type: none"> <li>Peale 2.hoiatust ilmub 3.hoiatus, kui autoga saab sõita 0 km . Sel juhul ei saa mootorit enam käivitada.</li> </ul>

Süsteem	Näidiku tüüp	Standardtüüp	Aktiveerimise tingimused
Karbamiidisüsteemi sissepritse tõrke hoiatus	 <p>Check UREA solution injection device</p>	 <p>Check UREA solution injection device</p>	<ul style="list-style-type: none"> <li>Karbamiidisüsteemi sissepritse kontrollisüsteemi tõrke korral antakse 1. hoiatus 50 km jooksul.</li> </ul>
	 <p>Unable to restart engine after 000 km! Check UREA solution injection device</p>	<p>Unable to restart engine after 000 km! Check UREA solution injection device</p>	<ul style="list-style-type: none"> <li>Peale 1.hoiatust ilmub 2.hoiatus, kui autoga saab sõita 800 km kuni 0 km.</li> </ul>
	 <p>Unable to restart engine. Check UREA solution injection device</p>	<p>Unable to restart engine. Check UREA solution injection device</p>	<ul style="list-style-type: none"> <li>Peale 2.hoiatust ilmub 3.hoiatus, kui autoga saab sõita 0 km . Sel juhul ei saa mootorit enam käivitada.</li> </ul>

Süsteem	Näidiku tüüp	Standardtüüp	Aktiveerimise tingimused
Karbamiidi madala kvaliteedi hoiatus	 <p>UREA lahendus ei ole asjakohane</p>	 <p>UREA lahendus ei ole asjakohane</p>	<ul style="list-style-type: none"> <li>Madala kvaliteediga lahuse kasutamisel ilmub 1.hoiatus 50 km jooksul.</li> </ul>
	 <p>Unable to restart engine after 000 km! Inject appropriate UREA solution</p>	<p>Unable to restart engine after 000 km! Inject appropriate UREA solution</p>	<ul style="list-style-type: none"> <li>Peale 1.hoiatust ilmub 2.hoiatus, kui autoga saab sõita 800 km kuni 0 km.</li> </ul>
	 <p>Unable to restart engine. Incorrect UREA solution detected</p>	<p>Unable to restart engine. Incorrect UREA solution detected</p>	<ul style="list-style-type: none"> <li>Peale 2.hoiatust ilmub 3.hoiatus, kui autoga saab sõita 0 km . Sel juhul ei saa mootorit enam käivitada.</li> </ul>

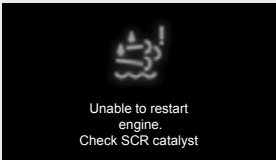
Süsteem	Näidiku tüüp	Standardtüüp	Aktiveerimise tingimused
SCR katalüsaatori madala puhastusvõime hoiatus	 <p>SCR catalyst low efficiency</p>	 <p>SCR catalyst low efficiency</p>	<ul style="list-style-type: none"> <li>SCR katalüsaatori madala puhastusvõime korral ilmub 1.hoiatus 50 km jooksul.</li> </ul>
	 <p>Unable to restart engine after 000 km! Check SCR catalyst</p>	 <p>Unable to restart engine after 000 km! Check SCR catalyst</p>	<ul style="list-style-type: none"> <li>Peale 1.hoiatust ilmub 2.hoiatus, kui autoga saab sõita 800 km kuni 0 km.</li> </ul>
	 <p>Unable to restart engine. Check SCR catalyst</p>	<p>Unable to restart engine. Check SCR catalyst</p>	<ul style="list-style-type: none"> <li>Peale 2.hoiatust ilmub 3.hoiatus, kui autoga saab sõita 0 km . Sel juhul ei saa mootorit enam käivitada.</li> </ul>

## Karbamiidilahuse lisamine



- Karbamiidi madala taseme hoiatuse ilmumisel lisage koheselt vajalik kogus karbamiidilahust sõltumata sellest, mida näitab näidikuploki karbamiiditaseme näidik.
- Võimaluse korral lisage karbamiidilahust tanklas.  
Kui lisate tanklas karbamiidilahuse pihustiga, mis on varustatud karbamiidi sulgeventiiliga, puudub karbamiidi ülevoolu risk.
- Kui peate karbamiidilahuse lahust ise ostma ja lisama, lisage õige kogus karbamiidi ettevaatlikult, et karbamiidi lahust üle ei voolaks.

- 1 Lülitage käigukang P (parkimine) asendisse.
- 2 Lülitage mootori välja.
- 3 Kui kõik ukSED on lukust avatud, avage tankeluuk (1).
- 4 Avage karbamiidilahuse täitekork, (2) keerates seda vastupäeva..
- 5 Lisage karbamiidilahust, kasutades karbamiidi tankepüstolit või karbamiidipudelit.
- 6 Peale karbamiidilahuse lisamist sulgege karbamiidilahuse täitekork, (2) keerates seda päripäeva, kuni kuulete klõpsatust.
- 7 Sulgege tankeluuk (1).



### Ettevaatust!

#### Hoiatused karbamiidilahuse lisamisel

- Karbamiidilahuse lisamisel jälgige, et te karbamiidilahust üle ei täida.
- Karbamiidilahuse nahale sattumisel peske see puhta veega hoolikalt maha. Karbamiidilahuse auto pinnale jäämisel tekib sellele kohalevalge kristall, mis pinda saastab.
- Karbamiidilahuse lisamisel jälgige, et te seda kütusepaaki ei lisa. See võib kütusesüsteemi ja teisi süsteeme kahjustada, kahjustades autot tõsiselt.
- Ärge avage karbamiidilahuse täitekorki suletud ruumis või kui temperatuur autos või selle lähedal on kõrge. Nii võivad väljuda ammooniumiaurud.
- Lisage karbamiidilahust varjulised ja hästi ventileeritud kohas. Kui karbamiidilahust jääb otsese päikese kätte, võivad tekkida ammooniumiaurud. Ärge kunagi ammooniumiaure sisse hingake.
- Kasutage ainult ISO 22241 standardile vastavat karbamiidilahust. Madala kvaliteediga karbamiidilahuse kasutamine võib auto süsteemi kahjustada ja muuta juhtimise võimatuks.

## Piirang ebapiisava karbamiiditaseme korral

Kui karbamiidilahust peale 2.hoiatust ei lisata, ei ole võimalik 3.hoiatuse korral karbamiidilahust lisada.

- Selleks, et vältida eelnevalt taaskäivitamise piiramist, lisage vähemalt 10 l karbamiidilahust kohe, kui ilmub madala karbamiiditaseme 2. taseme hoiatus.



### Ettevaatust!

- Kui mootori taaskäivitamine on on muu probleemi tõttu võimatu, pöörduge KG Mobility volitatud teenindusse või mõne teise kvalifitseeritud asjatundja poole.
- Karbamiiditaseme hoiatusest erineva hoiatuse korral jääb hoitustuli põlema ning hoiatust kuvatakse pidevalt.

## Kuidas lähtestada taaskäivitamise piirang

Kui mootorit taaskäivitamise piirangu tõttu ei saa käivitada, toimige järgnevalt:

„Urea depleted and engine restart not possible“hoiatuse kuvamisel lisage vähemalt 7l karbamiidilahust.

Lisage karbamiidilahus ja oodake, kuni hoiatust süüte sisselülitamisel ei kuvata. Seejärel käivitage mootor.



### Ettevaatust!

- Kui mootor peale piisava karbamiidikoguse lisamist ei käivitu, laske auto KG Mobility volitatud esinduses või mõnel teisel kvalifitseeritud asjatundjal üle vaadata.

## Karbamiidilahuse hoidmine

- Sõltuvalt hoiutingimustest haiseb karbamiidilahus nagu ammoonium, kui pudel natuke avada.
- Karbamiidilahuse kehtivusaeg sõltub hoidutemperatuurist. Kontrollige tarnijast ja hoiutemperatuurist.
- Keerake karbamiidilahuse pudel tihedalt kinni ja hoidke seda hästi ventileeritud kohas.

### Märkus

- Auto kinnises ruumist parkimisel lõhnavad auto heitgaasid nagu ammoonium. See on normaalne, kuna SCR kasutab karbamiidilahust.

## Heitgaaside järeltötlussüsteemi hoiatused



### Ettevaatust!

#### Isikliike vigastuste vältimine

- Kasutage karbamiidilahust ohutult, olles täielikult tutvunud vastava sisuga kasutaja käsiraamatus.
- Karbamiidilahus on mittesüttiv, mittetoksiline värvusetu ja lõhnatu vedelik, aga see võib sisaldada väga väikest kogust raskemetalle, seega selle käsitlemisel peab olema ettevaatlik.
- Karbamiidilahuse käsitlemisel kandke kaitsekindaid, kaitseriietust ja kaitseprille.
- Karbamiidilahus võib ärritada nahka, silmi ja hingamissüsteemi. Allergilise reaktsiooni korral pöörduge oma arsti poole.
- Karbamiidilahuse nahale sattumisel peske see puhta veega hoolikalt maha. Vajadusel pöörduge arsti poole.
- Karbamiidilahuse allaneelamisel peske oma suud koheselt puhta veega, jooge rohkesti vett ja pöörduge arsti poole.
- Ärge laske kunagi lastel karbamiidilahusega kokkupuutuda.
- Ärge laske väljalaske torust tuleval niiskusel nahale sattuda. See võib teie nahka kergelt happelise oleku tõttu kahjustada.
- Heitgaasi järeltötlussüsteem töötab väga kõrge temperatuuril. Laske süsteemil enne hoolduse läbiviimist korralikult jahtuda, muidu võite saada põletusi.

#### SCR ja auto kahjustustest hoidumine

- Ärge rakendage SCR-le liigset jõudu. Nii võite katalüsaatorit ja SCR-d kahjustada.
- Ärge muutke väljalasketoru pikkust, suunda ja ehitust. Nii võite süsteemi või heitgaaside vähendamise efektiivsust halvendada.
- Kasutage ainult ISO 22241 standardile vastavat karbamiidilahust. Madala kvaliteediga karbamiidilahuse kasutamine võib auto süsteemi kahjustada ja muuta juhtimise võimatuks.
- Ärge kasutage madala kvaliteediga karbamiidilahust või heakskiitmata lisandeid. Nii võite keskkonda kahjustada põhjustada karbamiidilahuse süsteemi ja teiste süsteemide tõsise kahjustuse.

#### Hoiatused karbamiidilahuse lisamisel

- Karbamiidilahuse lisamisel jälgige, et te karbamiidilahust üle ei täida.
- Karbamiidilahuse nahale sattumisel peske see puhta veega hoolikalt maha. Karbamiidilahuse auto pinnale jäämisel tekkib sellele kohalevalge kristall, mis pinda saastab.
- Karbamiidilahuse lisamisel jälgige, et te seda kütusepaaki ei lisa. See võib kütusesüsteemi ja teisi süsteem kahjustada, kahjustades autot tõsiselt.

- Ärge avage karbamiidilahuse täitekorki suletud ruumis või kui temperatuur autos või selle lähedal on kõrge. Nii võivad väljuda ammoniumiaurud.
- Lisage karbamiidilahust varjulised ja hästi ventileeritud kohtades. Kui karbamiidilahus jääb otsese päikese kätte, võivad tekkida ammoniumiaurud. Ärge kunagi ammoniumiaure sisse hingake.

#### Märkus

- Läbitav vahemaa ja tegelik karbamiiditase võivad sõltuvalt sõiduharjumustest ja teetingimustest erineda.
- Karbamiidilahuse sissepritsesüsteem viib karbamiidilahuse voolikutega karbamiidipaaki tagasi mõned minutid peale mootori väljalülitamist. Kontrollige või hooldage süsteemi pärast seda, kui karbamiidilahus on paaki tagasi viidud.
- Karbamiidilahus võib madala temperatuuril (-11 °C) külmuda, seega ei ole võimalik karbamiidilahust täpselt mõõta. Kontrollige taset peale karbamiidilahuse sulamist mõni minut peale mootori käivitamist.
- Kui karbamiidilahuse sulamine võib võtta mõned minutid sõltuvalt sõidutingimustest ja keskkonnast.



## **Aineloend**

Siin on tähestikulises järjestuses mugavalt ära toodud teave tähtsate funktsioonide või kasutaja käsiraamatus sisalduvate teemade kohta.

1. rea istmed .....	3- 11, 1-21
2. rea tagaistmete soojendus (7istmega).....	3-15
2-realine parkimine ☞vt Topelparkimine (2-realine parkimine).....	4-220
2WD (2H) režiim.....	4-139
4D/sõitmine ☞vt. Joobes, hajameelses ja uimases (4D) olekus inimestele on juhtimine keelatud .....	1-22
4WD HIGH (4H) režiim märgutuli .....	4- 46
4WD HIGH (4H) režiim .....	4-139
4WD LOW (4L) režiim.....	4-140
4WD LOW (4L) režiimi märgutuli.4-46	
4WD süsteem ☞ Vt Nelikvedu .....	4- 138, 4-95
4WD.....	4-138

## A

A/C	
A/C jahutusvedeliku/õli asendamine .....	3- 62
ABS-pidur (blokeerumisvastane süsteem) .....	4-168
ABS-piduri hoiatustuli .....	4-44, 4-169
ABS-pidurid (blokeerimisvastane süsteem) (ABS).....	4-168
ACC olek (START/STOP lüliti).....	4-9
ACC olek .....	4-9
AEBS ☞ Vt Sõltumatu avariipidur (AEBS).....	4- 180
Aknad (elektrilised aknatõstukid) 3- 22	
Allamäge parkimine.....	4-177
Android Auto.....	3-79
Androidi seade .....	3-79
Antenn (GPS, raadio, DMB).....	3- 82
Ärge hoidke autos ohtlikke materjale .....	1-29
Ärge hoidke oma kehaosa akendest ega katuseluugist väljas .....	1- 24
Ärge käivitage, kiirendage ega pidurdage järsult.....	1- 26
Ärge kasutage auto osasid selleks mitte ettenähtud eesmärgil.....	3
Ärge seisake mootorit sõidu ajal.1- 26	

Ärge sõitke avatud tagaluugi ja ustega.....	1- 24
Ärge sõitke avatud uste või tagaluugiga .....	1- 24
Ärge soojendage mootorit ega kontrollige autot suletud ruumis ..	1- 28
Ärge tehke rooliga järske liigutusi .....	1- 28
Armatuurilaua lamp (keskel) .....	3- 55
Audiosisend .....	3- 80
AUTO HOLD ☞ Vt automaatne paigalhoidmine .....	4- 178
AUTO HOLD märgutuli/hoiatustuli .....	4- 45
Auto Identifitseerimine.....	1-9
Auto käivitamine ja sõitmine talvel.....	6- 54
Auto kasutamine.....	1-31
Auto peatamine rikke korral .....	5- 29
Auto pesemine .....	1-32
Auto poleerimise ettevaatusabinõud ☞ Vaadake Auto poleerimise ettevaatusabinõud .....	1-33
Auto pukseerimine.....	5-22
Auto tehnilised ained.....	1-10
Auto tehniliste andmete table .....	1-11, 1-12, 1-13, 1-14
Auto ventilatsiooni	

ettevaatusabinõud .....	1- 29
Auto võtme (elektrilise võtme) ettevaatusabinõud .....	1- 35
Autol transportimine .....	5-22
Automaatkäigukasti käigukang...4-122	
Automaatkäigukasti käiguvahetus D (sõitmine) asend .....	4- 129
Automaatkäigukasti ohutusrežiim .....	4-136
Automaatkäigukastiga sõitmine..4-134	
Automaatne klaasipuhastussüsteem .....	3-70
Automaatne lähemistuli .....	3-47
Automaatne paigalhoidmine.....	4-178
Automaatne ukse lukust avamise funktsioon kokkupõrke ajal.....	3- 3
Automaatne ukse lukustusfunktsioon sõidu ajal .....	3- 3
Automaatse kiirusehoidja lubamine .....	4-148
Automaatsed kaugtuled (HBA).....	3- 41, 3-45
Autonoomse hädapiduri (AEBS) hoiatustuli .....	4- 48
Autonoomse hädapiduri (AEBS) OFF märgutuli .....	4- 49
Autost väljudes kontrollige kindlasti mis tahes mööduvate sõidukite ja inimeste olemasolu .	1- 25

AV ekraan (näidikuploki teated) ..4- 61	talvel .....6- 55	Elektrilise tagaluugi lähtestamine .....3- 32	Elektronilise võtme patarei vahetamine ..... 4- 19, 19-31
AV/Navigatsioon .....3- 80	Diiselmootoriga auto kasutamine .....6- 55	Elektrilise tagaluugi muljumisevastane kaitsefunktsioon.....3- 32	Enne sõidu alustamist.....1- 17
Avamise ükselink.....3-2	Disaini muutustest tingitud tehniliste andmete (valikuliste lisade) ja funktsioonide muutus..... 3	Elektrilise tagantluugi märgutuli (näidiku tüüp).....4- 42	EPB ☞ Vt Elektriline seisupidur (EPB).....4-175
Avarii või rike kiirteel .....5- 30	DRL ☞ Vaadake Päevatuled (DRL) .....3- 44	Elektrilised aknatõstukid ☞ Vt Aknad (elektrilised aknatõstukid) 3- 22	Erlised ettevaatusabinõud jahutusvedeliku kontrollimisel.....1- 29
Avariivõti.....4- 17,-17		Elektripistik .....3-84	Esikaamera (FCM)..... 4-180, 4-197
Avatud kapoti märgutuli.....4- 42		Elektroniline pidurdusjõu jaotamine (EBD)..... 4-169	Esiklaasi ja pesuri ühendus .....3- 56
Avatud katuseluugi hoiatus 3-27		Elektroniline seisupidur (EPB)..4-175	Esiklaasipuhastajate töökiiruse reguleerimine .....3- 56
Avatud ukse märgutuli.....4- 41		Elektroniline stabiilsuskontroll (ESC) OFF märgutuli .....4- 47	Esiklaasisoojendi .....3-74
AVM süsteem ☞ Vt (AVM) süsteem .....4- 217	<b>E</b>	Elektroniline stabiilsuskontroll (ESC) ON/hoiatustuli .....4-47	Esituled ☞ Vt esituled ..... 3-41
AVM süsteem .....4-217	EBD ☞ Elektronilise pidurdusjõu reguleerimine (EBD).....4-169	Elektroniline võti .....4-20	Esitulede kõrguse reguleerimine.3- 43
	ECM peegel (pimestamiskaitsega peegel).....3- 59	Elektronilise pidurdusjõu regulaatori (EBD) hoiatustuli .....4-45, 4-170	Esiudutuled .....3-41
	Eco-režiim.....3-71	Elektronilise seisupiduri (EPB) automaatne lukust avamine .....4- 176	ESP ☞ Vt Elektroniline stabiilsuskontroll (ESP) .....4-171
<b>B</b>	Eelpingutaja.....2-8	Elektronilise seisupiduri (EPB) avariirežiim .....4- 176	ESP Süsteem(Elektroniline stabiilsuskontroll).....4-171
Bluetooth .....3-79	Eesmine automaatne pesur .....3- 56	Elektronilise võtme hoiatustuli.....4- 51	ESS ☞ Vt Vilkuvad pidurituled (ESS).....4- 170
Bluetooth-vabakäeseade.....3- 81	Eesmine panipaik .....3-88	Elektronilise võtme kontrollimise märgutuli .....4- 53	Ettevaatusabinõud akende toonimisel .....1- 34
	Eesmine takistuse tuvastamise hoiatus ON/OFF lüliti.....4- 211		Ettevaatusabinõud allamäge parkides .....4- 177
<b>C</b>	Eesmine takistuste tuvastamise andur .....4-211		Ettevaatusabinõud auto ümberehitamiseks ja konstruktsiooni muutmiseks .....1- 15
Car play .....3-79	Eesmised kaardilugemislambid (laevalgustid) .....3- 52		Ettevaatusabinõud biodiisli
	Elektriline tagaluuk ..... 3-30		
<b>D</b>	Elektrilise istme reguleerimine .....3- 7		
D (sõitmine) asend .....4- 125	Elektrilise tagaluugi avamiskõrguse lähtestamine.....3- 32		
Digitaalne spidomeeter (näidikuploki teated) .....4- 60			
Diiselmootoriga auto kasutamine			

kasutamisel .....	6-57	Hädaolukorras .....	5-1	Immobilisaatori hoiatustuli	4-51	(4D) olekus inimestele on juhtimine keelatud .....	1- 22
Ettevaatusabinõud imikutele, lastele, vanuritele või rasedatele	1- 23	HBA ☞ Vt automaatsed kaugtuled (HBA).....	3- 45	iPad ☞ Vt 'iPad'.....	3-79	Juhi tähelepanu hoiatussüsteem	4- 60
Ettevaatusabinõud turbolaaduriga autodele .....	6-58	HBA märgutuli .....	4- 50	iPad .....	3-79, 3-80	Juhiistme akna vahelejäämiskaitse .....	3-23
Ettevaatusabinõud ülesmäge parkides .....	4- 177	HDC ☞ Vt Mäest laskumise süsteem (HDC).....	4- 173	iPhone ☞ Vt iPhone .....	79	Juhiistme ja külgvaatepeeglite mälu seadistamine .....	3- 20
Ettevaatusmeetmed talvel parkides .....	6-56	Heitgaaside järeltöötussüsteem (LNT+DPF).....	6- 61	iPhone .....	3-79, 3-80	Juhiistme lihtne juurdepääs.....	3- 19
Ettevaatusmeetmed talvel parkides .....	6-56	Heitgaaside järeltöötussüsteem (SCR).....	6- 62	iPod ☞ Vt 'iPod'.....	3-79	Juhtmevaba telefoni	
		Helkur .....	3 3, 40, 3- 41	iPod .....	3-79, 3-80		
		Hetke kütusekulu (näidikuplokk) .	4-57	ISG kumulatiivne aeg.....	4- 58		
<b>F</b>		Hoiatus aku tühjenemise eest katkematu toiteallika ühendamisel musta kasti süsteemiga.....	1- 31	ISG märgutuli/hoiatustuli .....	4- 54	<b>K</b>	
Funktsioonid igas käiguasendis..	4-124	Hoiatus- ja indikaatoritud.....	4-40	ISG OFF märgutuli .....	4- 54	Kaardi hoidja .....	3- 85
		Hoiatused ise hooldamisel .....	6-59	ISOFIX-turvatoolid.....	2- 14	Kaassõitja sissepääsulüliti .....	3-10
		Hoiatused parkimisel .....	6-56	Istme seljatoe tasku .....	3- 91	Käed lahti hoiatustuli .....	4- 52
		Hoiatused .....	2-9	Istme topelt alla laskmine.....	3-13	Käepide/riidepuu.....	3- 86
		Hoiatussignaal ☞ Vt		Istmed lülitid, nupud, hoovad ja rihmad.....	3- 5	Käigukang ☞ Vt automaatkäigukasti käigukang .....	4-119, 4-127
				Istmele lihtne juurdepääs ☞ Vaadake Juhiistme lihtne juurdepääs.....	3- 19	Käigukang☞ vaadake Automaatkäigukasti käigukang...4-122	
				Istmete alla laskmine.....	3-15	Käiguvahetussoovitus (näidikuploki seaded) .....	4- 38
		<b>I</b>				Käik näidikuplokis .....	4-38
		Imik või väikelaps tuleb alati tagaistmele koos turvavarustusega istuma panna.....	1- 23	<b>J</b>		Kaitseraua pesemine.....	1-33
		Imiku või väikelapse turvatool.....	2- 11	Jäisel ja lumisel teel sõitmine ....	1- 26	Kaitsmete ja releede kontrollimine ja vahetamine .....	6- 37
		Immobilisaator .....	2-34	Jalaruumi valgusti.....	3-54	Käivitaminisraskused tühja akuga....	5- 4
				Jalgpidor .....	4-167		
				Joobes, hajameelses ja uimases			

Käivituskaablitega käivitamine .....	5-4	Keskmise kiiruse nullimine (näidikuploki .....	4-58	Klaasipuhastite .....	3-56	vahetada.....	4- 131	
Kapoti avamise hoob.....	3- 37	Keskmise kütusekulu nullimine (näidikuploki teated) .....	4- 57	Klaasisoojendi .....	3-69, 3-75	Kuidas käigukangi sihtkäigu asendisse viia.....	4- 123	
Kapott .....	3-37	Keskruumi/pakiruumi valgusti.....	3-53	Klaxon ☞ Vaadake Signaal .....	3- 78	Külgepeeglite nupp.....	3-58	
Karbamiidilahuse hoidmine .....	6-68	Kiirteel sõitmine .....	1-28	Kliimaseade .....	3-31	Külje suunatuli.....	3 3, 40, 3- 41	
Karbamiidilahuse ja õli, mootori jahutusvedeliku ja pidurivedeliku kogus/standard .....	6- 5	Kiiruse määramine .....	4-149	Kliimaseadme filtri vahetamine ...	6- 48	Küljepeeglite automaatne sisse- ja väljapööramisfunktsioon.....	3- 58	
Karbamiidilahuse lisamine.....	6-67	Kiirusehoidja .....	4-147	Kliimaseadme kasutamine talvel	6- 55	Kurvivalgusti .....	3-45	
Karbamiidisüsteemi rikke, madala karbamiiditaseme ja katalüsaatori efektiivsuse hoiatus .....	6- 63	Kiirusehoidja märgutuli ...	4- 53, 4- 54	Kodutee valgustus.....	3- 49	Kustuti.....	1-30, 5-31	
Karbamiiditase (näidikuploki teated) .....	4- 59	Kiirusehoidja READY .....	4-148	Kõikide tulede sisselülitamine .....	3- 41	Kütmine .....	4-46	
Kasutaja käsiraamatu eesmärk ja kasutamine .....	3	Kiirusehoidja töövalmiduse märgutuli.....	4- 53	Kokkupõrke tuvastamise andur...2- 20	Konsool.....	3-90	Kütuseluuk.....	3-38
Kasutajaseaded.....	4- 62	Kiirusehoidja valmidus / Lubamise ekraan.....	4- 148	Koormuse piiraja .....	2-9	Kütusenäidik (näidikuploki teated).....	4- 37	
Katuseluugi lähtestamine .....	3-28	Kiirusehoidmise deaktiveerimine .....	4-151	Korea tarbijaagentuur - Ettevaatusabinõud mitte- avariidõnnetus ärahooldamiseks .....	1-4, 1-6	<b>L</b>		
Katuseluugi turvafunktsioon .....	3-27	Kiirusehoidmise taastamine (RESUME).....	4-152	Korea tarbijaagentuur - Ettevaatusabinõud potentsiaalselt ohtliku turvavõõga seotud toodete osas .....	1- 3	laadija .....	3-92	
Katuseluuk.....	3-25	Kindalaegas .....	3-89	Kui P (parkimine) käigult ei saa välja lülitada.....	4- 133	Läbisõidu nullimine (näidikuploki teated) .....	4- 58	
Katuseraam .....	3-97	Kindalaeka valgusti .....	3-54	Kui P (parkimine) käigult ei saa välja lülitada.....	4- 133	Läbisõit (näidikuploki teated).....	4- 58	
Kaug- ja lähitulede samaaegne sisselülitamine (läbiv valgus).....	3- 42	Klaaside puhastamine ja hooldamine .....	1-34	Kui parkimiskäigult ei saa väljalülitada .....	4-133	Läbiv valgus ☞ vt Kaug- ja lähitulede samaaegne sisselülitamine (läbiv valgus).....	3- 42	
Kaugtuled .....	3-42	Klaasil oleva niiskuse eemaldamine .....	3-76, 3-77	Kui pukseerimisauto ei ole saadaval (hädalukkorras).....	5- 23	Lahkumisrežiim.....	3-48	
Kaugtulede märgutuli .....	4-51	Klaasipesuvedeliku käsitlemine talvel .....	6- 54	Kuidas akn klaasi udu puhastada .....	3-69	Lampide kontrollimine ja vahetamine .....	6-39	
Keskonnakaitse ettevaatusabinõud .....	1-5	Klaasipuhastite kontrollimine ja harjade vahetamine.....	6-35	Kuidas käiguasendit käsitsi		Lapselukk .....	3-4	
Keskmine kütusekulu (näidikuploki teated) .....	4- 57					LCW.....	4-192	

LDWA märgutuli/hoiatustuli .....	4- 49	käiguvahetuspunkt?.....	4-135	kogus/standard.....	6- 5	Mootoriruumi kaitsme- ja relee	6-37
LDWS ☞ Vt Sõidureast kõrvalekaldumise hoiatussüsteem (LDWS).....	4- 197	Mis on biodiisel? .....	6-57	Mootori käivitamine talvel.....	4- 11	Mootoriruumi kontrollimine .....	6-17
Lisapidurituli.....	3-40, 6-41	Mis on hajutamise fenomen?.....	1-29, 4-167	Mootori käivitamine talvel.....	4- 11	Mootoripiduri kasutamine .....	1-29
Loigu valgusti .....	3-40, 6-41	Mis on hajutamise fenomen?....	4-167	Mootori käivitamine tühjenenud elektroonilise võtmega või häired (hädaolukorras) .....	4-18, 4-30	Mudasel või liivasel teel sõitmine	1- 27
Lumisel või jäisel teel sõitmine	1-26	Mis on järsk pööramine?.....	4-140.	Mootori käivitamine .....	4-10	Multimeediami pesad .....	3-80
		Mis on kiirustundlik roolivõimendi (SSPS)?.....	4-43	Mootori märgutuli .....	1-35, 1-37, 1-38, 1-39		
		Mis on mootoriga pidurdamine? 4-135		Mootori number .....	1-9	<b>N</b>	
		Mis on osalise ajaga käigukast? .....	4-138.	Mootori seiskamine .....	4-11	N (neutraal) .....	4-125
<b>M</b>		Mis on roomavuse fenomen? .	4-135	Mootori sõidu ajal seiskamine (hädaolukorras) .....	4- 12	N (neutraalne) asend .....	4-128
M (manuaal).....	4-130	Mis on seisulaine efekt?.....	1-19	Mootori soojendamine .....	1- 25	Näidiku tüüp (näidikuplokk).....	4- 32
Madala kütusetaseme hoiatustuli..	4- 4	Mis on turbolaadur? .....	6-58	Mootori taaskäivitamine, kui mootorit ei saa käivitada .....	4- 10	Näidiku tüüp .....	4- 32
Madala rehvirõhu tuvastamisel ...	2- 32	Mis on turvaline lukust avamine? 4-22		Mootori ülekuumenemise hoiatustuli .....	4- 43	Näidikuploki hoiatus- ja märgutuled.....	4- 40
Mäenõival ja allamäge sõitmine..	1- 27	Mis on tuulevibratsioon? ....	3-24, 3-26	Mootori ülekuumenemisel lülitub sisse hoiatustuli .....	5- 6	Näidikuploki kasutajaseaded.....	4-62
Mäest laskumise abisüsteem (HDC) .....	4-173	Mitte-avarii ☞ Vaadake Korea tarbijaagentuur - Ettevaatusabinõud mitte-avariiohnetuste ärahoidmiseks		Mootori ülekuumenemisel lülitub sisse hoiatustuli .....	5- 6	Näidikuploki põhimenüü .....	4-55
Mäest laskumise süsteemi (HDC) märgutuli/hoiatustuli.....	4-49, 4-174	Mootori jahutusvedeliku käsitlemine talvel.....	6- 54	Mootori ülekuumenemisel lülitub sisse hoiatustuli .....	5- 6	Näidikuplokk .....	4-32
Mägistel ja katteta teedel sõitmine .....	1- 26	Mootori jahutusvedeliku süttimisel.....	5- 8	Mootorikontrolli märgutuli .....	4-46	Navigatsioon ☞ Vaadake AV/ Navigatsioon.....	3- 80
Manuaalne tagaluuk.....	3-29	Mootori jahutusvedeliku temperatuur (näidikuplokk).....	4-36	Mootoriõli käsitlemine .....	6-54	Nelikveo kontrolli hoiatustuli .....	4-46, 4-140
Manuaalne tagaluuk.....	3-29	Mootori jahutusvedeliku, õli, karbamiidilahuse ja pidurivedeliku		Mootoripiduri kasutamine .....	4-132, 4-135	Numbrituli .....	3- 40,-41
MAX A/C lüliti .....	3- 74			Mootoripöörded (näidikuploki teated) .....	4- 36	Nutika tagaluugi funktsiooni peatamine.....	3- 34
Meeleoluvalgusti.....	3-55					Nutikas / adaptiivne kiirusehoidja.....	4- 153
Mis on „kick down“ funktsioon... 4-136						Nutikas automaatlukustus	
Mis on aurulukustumine? ... 1-29, 1-38, 4-167							
Mis on automaatne							

(automaatne sulgemine)..... 4-24  
Nutikas esiistme soojenduse  
reguleerimine.....3- 17  
Nutikas tagaluuk.....3-33

## O

OFF olek (süütelüliti)..... 4-9  
OFF olek..... 4-9  
Ohukolmnurk ..... 5-2  
Ohutu parkimine ja peatumine ... 1- 25  
Ohutu väljumine (SEW) ..... 4-195  
Ohutus ja ettevaatusabinõud  
sõidu ajal ..... 1- 22  
Olge elektrilise akna kasutamisel  
ettevaatlik, et mõni teie kehaosa  
akna vahele ei jääks ..... 1- 24  
Olukorrad, kus turvapadi ei  
vallandu ..... 2- 23  
ON olek (süütelüliti)..... 4-9  
ON olek ..... 4-9  
Originaalosade kasutamine..... 1- 31  
OVM ☞ Vt OMV-tööriistad ..... 5- 2  
OVM-tööriistad..... 5-2

## P

P (parkimine)..... 4-128

Paanikafunktsioon-režiimid..... 4-23  
Päevatuled (DRL).....3- 44  
Pagasi ülemine kate.....3- 94  
Pagasiriul ..... 3-91; 3-95  
Päikesesirm ..... 3-85  
Päikesesirm/  
Meikimisvalgusti ..... 3-53, 3-85  
Pakiruum ..... 3-94  
Pakiruumi panipaik ..... 3-91  
Pakivõrk..... 3-96  
Paksu lume korral ..... 5- 33  
Panipaigad..... 3-88  
Pardaarvuti info ..... 4-56  
Parkimissüsteem ..... 4- 209, 4-211  
Peatõe  
reguleerimine ..... 3, 6, 3, 11, 3- 15  
Peegel ja lamp ..... 3- 85  
Peegli asendi salvestamine  
☞ Vaadake Juhistme ja  
välimise tahavaatepeegli mälu  
seadistamine ..... 3-20  
Peeglid..... 3-58  
Perioodiliste kontrollide tähtsus..... 3  
Pesuvedelik ..... 3-56  
Pidurdussüsteemi hoiatustuli..... 4- 4  
Pidurid ..... 4-166  
Piduriketaste kontrollimine ning

vahetamine..... 4- 168  
Pidurisüsteemi rike..... 5-30  
Pidurivedeliku, õli ja  
karbamiidilahuse ning mootori  
jahutusvedeliku kogus/standard ... 6- 5  
Piirang ebapiisava  
karbamiiditaseme korral ..... 6- 68  
Pimeda nurga  
avariiennetussüsteem (BSA)..... 4-191  
Pimeda nurga hoiatussüsteem  
(BSW)..... 4- 190  
Pimeda nurga jälgimissüsteemi  
(BSD) heli RCTW ..... 4-192  
Põhisümbol (näidiku tüüp) ..... 4- 42  
Põleb ON märgutuli ..... 4- 50  
Poleerimise ettevaatusabinõud ... 1-33  
Potentsiaalselt ohtlikud  
turvavõõga seotud tooted ☞  
Vaadake Korea tarbijaagentuur -  
Ettevaatusabinõud potentsiaalselt  
ohtliku turvavõõga seotud toodete  
osas ..... 1- 3

## R

R (tagurdamine) ..... 4-124, 4-128  
RCTA süsteem ☞ Vt  
Tagurdamisfunktsioon (RCTA) ... 4-192  
READY olek (süütelüliti)..... 4-9  
READY olek ..... 4-9

Reast kõrvalekaldumise  
hoiatussüsteem (LDWS) ..... 4-197  
Rehvi pumpamine ..... 5-15  
Rehvide asukohtade  
vahetamine ..... 6- 51  
Rehvide ja velgede  
kontrollimine ..... 6- 50  
Rehvide kontrollimine ..... 6-51  
Rehvide pesemine ..... 1-33  
Rehvide ümbervahetamine ..... 2-32  
Rehviketid..... 6-52  
Rehviparanduskomplekt..... 5-10  
Rehvirõhk ..... 6-50  
Rehvirõhu hoiatussüsteem  
(TPMS) ..... 2-28  
Rehvirõhu kontrollimine..... 6-50  
Ristmiku või raudteeülesõidu  
ületamine ..... 1- 28  
Rool ..... 3-78  
Rooli kõrguse/kauguse  
reguleerimine ..... 3-77, 3-78  
Roolisoojendi ..... 3-78

## S

Salongi hooldus ja  
puhastamine ..... 1-34  
Salongi kaitsmekarp..... 6-37

Salongituled.....	3- 41, 41- 50	Sõidukiirus (näidikuploki teated) ..	4- 36	Suunatud .....	3- 41, 4-51	Tahavaatekaamera .....	4-216
Salongivalgustite pirnide asukohad .....	6- 44	Sõidurežiimid .....	4-143	Süütelukk (süütevõti).....	4- 202	Tahavaatekaamera .....	4-217
Salongivalgustus .....	3-41	Sõitmine katteta ja mägistel teedel .....	1- 26	Süütelüliti . 4- 4, 2- 6, 4- 8, 4- 9, 4- 14		Takistuse tuvastamine ees/tag. 4- 211	
SCR ☞ Vt Heitgaaside järeltöötlussüsteem (SCR) .....	6-62	Sõltumatu avariipiduri (AEBS) tundlikkuse määramine .....	4- 181			Takistuse tuvastamine ees/tag. 4- 211	
SCR hoiatustuli.....	4- 43	Sõltumatu hädapidurdussüsteem (AEBS).....	4-180	<b>T</b>		Talverehvid .....	6-51
SD-kaart (navigatsioon).....	3- 80	Sõltumatu temperatuuriregulaator (SYNC sees) .....	3- 67	Taga- ja küljeosa hoiatussüsteem .....	4-188	Talverehvide paigaldamine.....	6-54
Selektiivne katalüsaator (SCR) ...	6- 62	Soojendi ja A/C regulaator (manuaalne) .....	3- 72	Taga- ja küljeosa hoiatussüsteemi aktiveerimine ning deaktiveerimine .....	4- 189	Talverežiimi märgutuli.....	4-52
Seljatoe nurga reguleerimine .....	3-8, 3-10, 3-12	Soojendi ja A/C regulaator.....	3- 64	Tagaistme akende lukustusfunktsioon .....	3- 24	Talvesõit 6-54	
Sertifitseerimine kleebis .....	1-9	Soojendi ja kliimaseade ☞ Vaadake Soojendi ja kliimaseade.....	3- 16	Tagaluuk .....	3-29	Tankevälp (näidikuploki teated) ...	4- 56
Signaal ☞ Vaadake Signaal .....	3- 78	Soojendi ja kliimaseade ☞ Vt Soojendi ja kliimaseade .....	3- 16	Tagaruloo.....	3-87	Tarvikute kinnitamise ettevaatusabinõud .....	1- 29
Signaal.....	3-78	Soojendi.....	3-61	Tagatuli .....	3-40, 6-41	Teabe- ja meelelahutussüsteem ..	3-79
Sisetemperatuuri andur.....	3-61	Soojendusfunktsioon (soojendi) ...	3-18	Tagatuli .....	3-41	Teave ADR paigaldamise ja teabe esitamise kohta .....	1- 2
Sisepääsunupp ☞ Vaadake Kaassõitja sisepääsunupp.....	3- 10	SSPS hoiatustuli.....	4- 43	Tagumine konsoolilaegas .....	3-89	Teejuhatamine (TBT) (näidikuploki teated) .....	4- 61
Smart audio ja AV/Navigatsiooni juhtimine rooli abil .....	3- 81	Standard tüüp (näidikuplokk) .....	4- 34	Tagumine takistuste tuvastamise andur .....	4-211	Teenduskeskused ja volitatud esindajad .....	3
Smart audio .....	3-79	Standard tüüp.....	4- 34	Tagumise esimese rea iste (keskmine peatugi).....	3- 12	Teeninduskeskuste ja hoolduspartnerite kasutamine .....	1- 31
Sõiduabi.....	4-60	Stop and Go süsteem (ISG) .....	4- 144	Tagumise esimese rea iste (keskmine peatugi).....	3- 12	Tervitusrežiim.....	3-48
Sõiduag (näidikuploki teated) ...	4- 58	Suletud autos ei tohi magada .....	1-23	Tagumiste klaasipuhastite pesuri ühendusfunktsioon .....	3- 57	Tervitusvalgustus .....	3-48
Sõiduaja nullimine (näidikuploki teated) .....	4- 58	Süsteemi kaitsefunktsioon (gaasipedaali viibinud reageerimine) .....	1- 30	Tagumiste klaasipuhastite pesuri ühendusfunktsioon .....	3- 57	Tervitusvalgustus-režiimid .....	3-48
Sõiduasend.....	1- 20	Süsteemi ohutusrežiim .....	4-12	Tagurdamisfunktsiooni avariinnetus (RCTA).....	4- 193	Topeltparkimine (2-realine parkimine).....	4-220
Sõiduinfo peale sihtkohta saabumist (näidikuplok) .....	4-58			Tahavaatekaamera süsteem .....	4-216	Topsihoidja .....	3-88
Sõiduinformatsioon .....	4-36					TPMS ☞ Kuvab rehvirõhu jälgimissüsteemi olekut (TPMS) ..	2- 28



TPMS oleku kuvamine näidikuplokis.....	2- 30
TPMS oleku kuvamine näidikuplokis.....	4- 59
Tühi rehv ☞ Vt tühi rehv.....	5-9
Tühi rehv .....	5-9
Tühi rehv .....	5-9
Tühja rehvi parandamine ☞ Vt tühi rehv.....	5-11
Tühja rehvi parandamine .....	5- 11
Tuled ja lambid.....	3- 40
Tulede lüüti .....	3-41
Tulekahju korral.....	5-31
Tulekahju korral.....	5-31
Turvapadja hoiatustuli .....	2- 19,4-40
Turvapadja hoiatustuli .....	3- 42,4-51
Turvapadja juhtimismoodul .....	2-20
Turvapadjad.....	2-19
Turvapatjade hoiatuskleebised.....	2-19
Turvatool ☞ vt .Imiku või väikelapse turvatool .....	2-11
Turvavöö kinnitamine	
Turvavöö kinnitamine rasedatel.....	2- 9
Turvavöö märgutuli lamp.....	4-40
Turvavöö õigesti kinnitamine.....	1- 21
Turvavöö.....	2-2

<b>U</b>	
Udu esiklaasil tuvastamise andur	3-61
Ukse käepideme puuteandur .....	4- 25
Ukse käepideme valgusti .....	3- 55
Ukse käepidemesisene valgusti .....	3-51, 6-43
Ukse .....	3-2
Uksetaskud.....	3-90
Uksevalgusti .....	3-54
Üles soojendamine ☞ Vaadake Mootori üles soojendamine .....	25
Ülesmäge parkimine.....	4-177
USB-sisendid.....	3- 83
Uue auto korrektne sissesõitmine.....	1- 31

<b>V</b>	
Välistulede pirnide vahetamine ...	6- 42
Varguse- ja hoiatussüsteem.....	2- 34
Vee-eraldaja hoiatustule süttmisel (diiselmootoriga auto).....	5- 8
Vee-eraldaja hoiatustuli.....	4- 44
Veeloiguga teel sõitmine ja jõe ületamine .....	1- 27
Velgede kontrollimine ☞ Vt Rehvide ja velgede kontrollimine .....	6-50
Ventilatsioon ja soojendid.....	3- 16
Veoaasa paigaldamine .....	5-23
Veoköie kasutamine .....	5-24
Vihmaandur .....	3-57
Vihmaanduriga klaasipuhasti .....	3-57
Vilkuvad pidurituled (ESS) .....	4-170
VIN-tunnus.....	1-9

<b>W</b>	
WINTER / SPORT märgutuli valgusti .....	4-52

<b>Õ</b>	
Õli ja karbamiidilahuse, mootori jahutusvedeliku ja pidurivedeliku kogus/standard.....	6- 5
Õilirõhu märgutuli.....	4-40

Nr	OSA NR:	KOOD	TÜKKIMISE KUU- PÄEV	MUDEL	MÄRKUSED
1	Y461OM2305E	RX1-3OM0E-0E-300A	Mai. 01,2023	Y461	M/Y

## REXTON (LHD) KASUTAJA KÄSIRAAMAT

---

---

VÄLJAANDJA  
EKSPORDI TEENINDUSMEESKOND  
KG Mobility Corporation

455-12, Dongsak-ro, Pyeongtaek-si,  
Gyeonggi-do, 17749, Korea

TELEFON 82-80-500-5582  
FAKS : 82-31-610-3762

---

---

**MÄRKUS:** Kõik õigused kaitstud. Trükitud KG Mobility Corporation.  
Ühtegi selle käsiraamatu osa ei tohi reprodutseerida ilma  
ekspordi teenindusmeeskonna kirjaliku loata.

영 어

**RX1-3OM0E-0E-300A**  
**PYEONGTAEK, KOREA**  
**Mai. 01,2023**



**OSA NR: Y461OM2305E**